

AGON



LCD skærm
Brugervejledning

AG405UXC

AOC

www.aoc.com

©2022 AOC. All Rights Reserved.

HDMI[®]
HIGH-DEFINITION MULTIMEDIA INTERFACE

Sikkerhed.....	1
National konventioner	1
Strøm	2
Installation	3
Rengøring	4
Andet.....	5
Opsætning.....	6
Indholdet i æsken.....	6
Opsætning af stativet og foden	7
Justering af synsvinklen.....	8
Tilslutning af skærmen	9
Montering af vægarm.....	10
AMD FreeSync Premium-funktion.....	11
HDR	12
KVM	13
Indstilling.....	15
Genvejstaster	15
Beskrivelse af knapperne på fjernbetjeningen	17
Vejledning til brug af tasterne i skærmmenuen (Menu).....	18
OSD Setting (Indstillinger i skærmmenuen).....	20
Game Setting (Spil-indstilling)	21
Luminance (Lystæthed)	23
PIP Setting (PIP indstillinger).....	25
Color Setup (Farveopsætning)	27
Extra (Ekstra).....	28
OSD Setup (Opsætning af skærmmenuen).....	29
Lysdiodeindikator	30
Fejlfinding	31
Specifikationer.....	32
Generelle specifikationer.....	32
Forudindstillede skærmindstillinger.....	33
Ben-tildelinger	34
Plug & Play.....	35

Sikkerhed

National konventioner

Følgende afsnit beskriver de nationale konventioner, som er brugt i dette dokument.

Bemærkninger, sikkerhedsforanstaltninger og advarsler

I denne vejledning er der vist bestemte ikoner ved nogle af afsnittene, som er skrevet med fed eller kursiv skrift. Disse afsnit er bemærkninger, sikkerhedsforanstaltninger eller advarsler, og de bruges som følgende:



BEMÆRK: EN BEMÆRKNING indikerer en vigtig oplysning, som hjælper brugeren med at bruge computersystemet på en bedre måde.





SIKKERHEDSFORANSTALTNING: EN SIKKERHEDSFORANSTALTNING indikerer enten en potentiel skade på hardwaret eller tab af data, og oplyser brugeren om hvordan han/hun kan undgå dette problem.



ADVARSEL: En ADVARSEL angiver risikoen for personskade for fortæller dig, hvordan du skal undgå denne risiko. Nogle advarsler kan være vist på andre måder og er muligvis ikke ledsaget af et ikon. I disse tilfælde, er den specifikke advarsel et krav fra de offentlige myndigheder.

Strøm

 Skærmen må kun bruges med strømkilden, som står på mærkatet. Hvis du er usikker på hvilken strømkilde du har i dit hjem, bedes du venligst snakke med din forhandler eller det lokale el-selskab.

 Skærmen har et trevejs, jordforbundet stik, som er et stik med et tredje (jordforbundet) ben. Dette stik passer kun til en jordforbundet stikkontakt af sikkerhedsmæssige årsager. Hvis din stikkontakt ikke passer til det trebenede stik, skal du få en elektriker til at installere en ny stikkontakt, eller brug en adapter så apparatet jordforbindes sikkert. Det jordforbundne stik har et sikkerhedsmæssigt formål, som ikke må ignoreres.

 I tilfælde af tordenvej, eller hvis apparatet ikke skal bruges i længere tid, bedes du venligst trække stikket ud af stikkontakten. Dette vil beskytte skærmen mod beskadigelse fra spændingsbølger.

 Undgå at overbelaste stikdåser og forlængerledninger. Overbelastning kan medføre brand eller elektrisk stød.

 For at sikre at skærmen virker korrekt, skal du kun bruge den sammen med UL-godkendte computere, som er udstyret med egnede stikforbindelser, vurderet mellem 100 - 240 V AC, min. 5 A.

 Stikkontakten skal være i nærheden af udstyret, og den skal være nem tilgængelig.

Installation

 Undgå, at stille skærmen på en ustabil vogn, stativ, trefod, beslag eller bord. Hvis skærmen falder ned, kan den muligvis skade personer og forårsage skade på selve produktet. Sørg for, kun at bruge en vogn, stativ, trefod, beslag eller bord som er anbefalet af fabrikanten eller som er solgt sammen med dette produkt. Følg producentens anvisninger, når du installerer dette produkt, og brug kun monteringsstilbehør, som er anbefalet af producenten. Et produkt på en vogn, skal håndteres med forsigtighed.

 Stik aldrig genstande ind i ventilationsåbningerne på skærmens kabinet. Dette kan beskadige kredsløbet, og forårsage brand eller elektrisk stød. Undgå, at spille væsker på skærmen.

 Undgå, at ligge forsiden af produktet på gulvet.

 Hvis skærmen skal monteres på en væg eller en hylde, bedes du venligst bruge et vægophæng, som er godkendt af producenten, og følg vejledningerne til ophænget.

 For at undgå potentielle skader, for eksempel at panelet skræller af rammen, skal du sikre dig, at skærmen ikke vipper mere end -5 grader nedad. Hvis den maksimale vinkel nedad på -5 graders overskrides, dækkes skader på skærmen ikke af garantien.

 Efterlad plads rundt om skærmen, som vist nedenfor. Ellers er der muligvis ikke nok luftventilation, og produktet kan overophede og forårsage brand, eller beskadige skærmen.

Se hvor meget ventilationsplads, der skal være rundt om skærmen nedenfor, når den er monteret på en på et stativ:

Installeret på et stativ

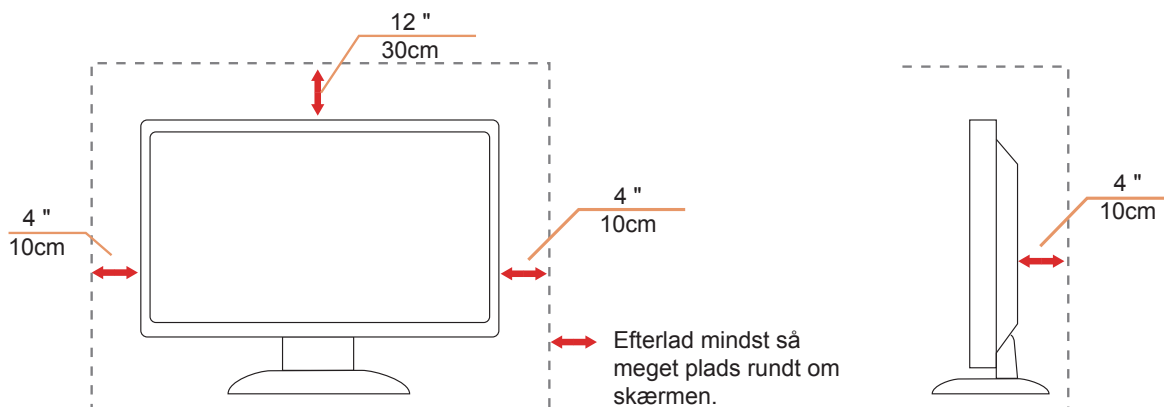

Rengøring

 Rengør kabinettet regelmæssigt med en klud. Du kan bruge en mild sæbeblanding til at tørre pletter af med, i stedet for et stærkt rengøringsmiddel, som kan ske at ætse kabinettet.

 Under rengøringen, bedes du sørge for at der ikke trænger væsker ind i produktet. Rengøringskluden må ikke være for grov, da dette kan ridse skærmoverfladen.

 Træk venligst ledningen ud, før du rengører produktet.





Andet

 Hvis produktet udgiver en underlig lugt, lyd eller røg, bedes du STRAKS trække stikket ud af stikkontakten, og kontakte et servicecenter.

 Sørg for, at ventilationsåbningerne ikke er blokeret af et bord eller gardiner.

 Sørg for, at din LCD skærm ikke udsættes for voldsomme vibrationer eller kraftige slag under brug.

 Undgå, at slå på eller tabe skærmen under brug eller under transport.

 USB Type-C-porten kan kun forbindes til at specificere udstyr med brandkapsling i overensstemmelse med IEC 62368-1 eller IEC 60950-1.

Opsætning

Indholdet i æsken

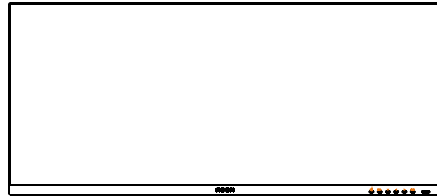

*



Quick Start

*

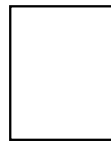

Warranty card



Stand



Base



Screwdriver



Stand Screws



Remote control



Batteries



*



*



*



*



★ Det er ikke alle signalkabler som følger med i alle lande og regioner. Kontroller venligst dette med din lokale forhandler eller AOC-kontor.

Opsætning af stativet og foden

Sæt foden på eller tage den af som vist nedenfor.

Opsætning:

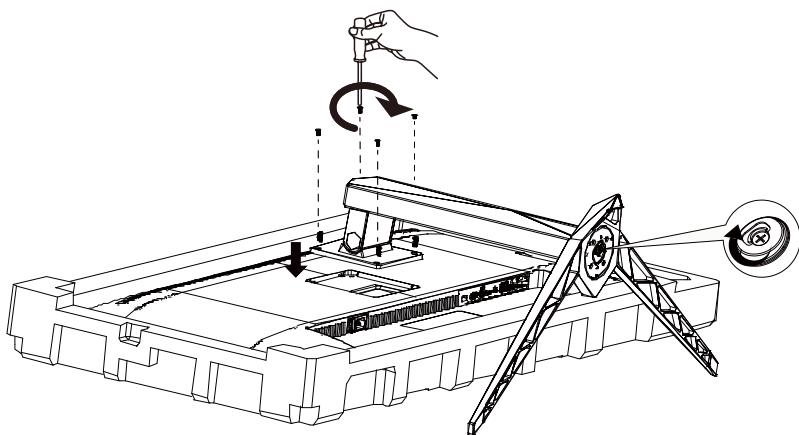

Fjern:

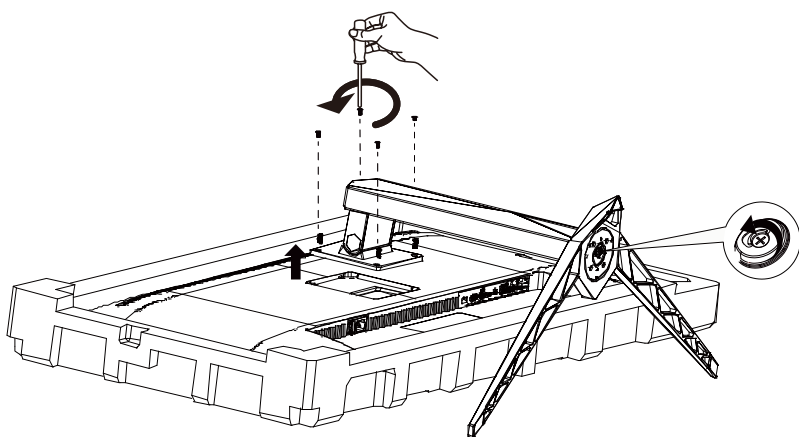

Justering af synsvinklen

For at opnå en optimal synsvinkel, anbefales det at brugeren kan se hele skærmens overflade, hvorefter skærmen justeres efter eget ønske.

Hold på skærmen, så den ikke vælter når du drejer den.

Du kan justere skærmen, som vist nedenfor.

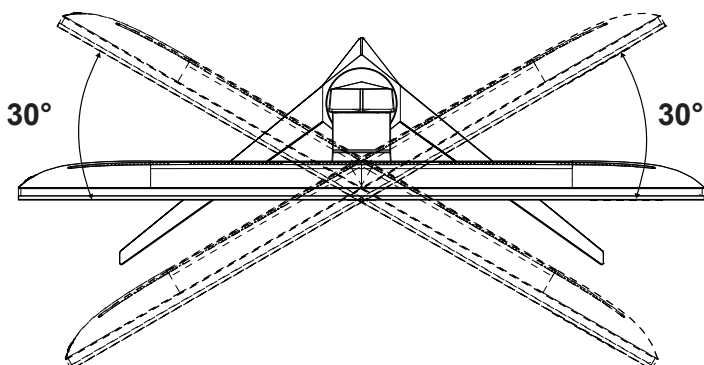
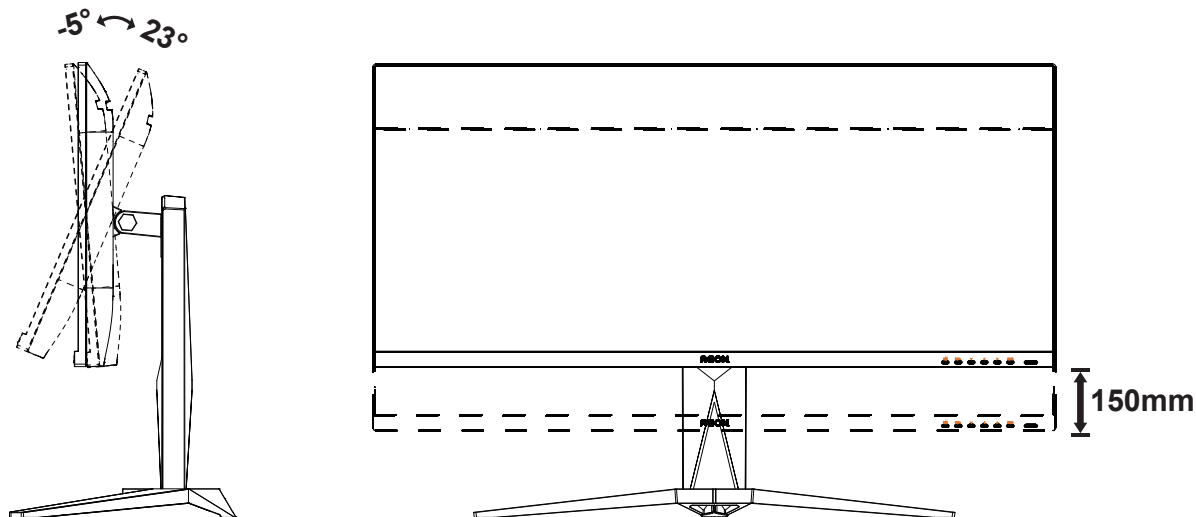

BEMÆRK:

Undgå at røre ved LCD-skærmen, når du ændre vinklen. Det kan beskadige skærmen.

Advarsel:

1. For at undgå potentielle skærmskader, or eksempel at panelet skræller af, skal du sikre dig, at skærmen ikke vipper mere end -5 grader nedad.
2. Tryk ikke på skærmen, når den vinkels justeres. Tag kun fat i kanten.

Tilslutning af skærmen

Kablettilslutninger bag på skærmen og på computeren:

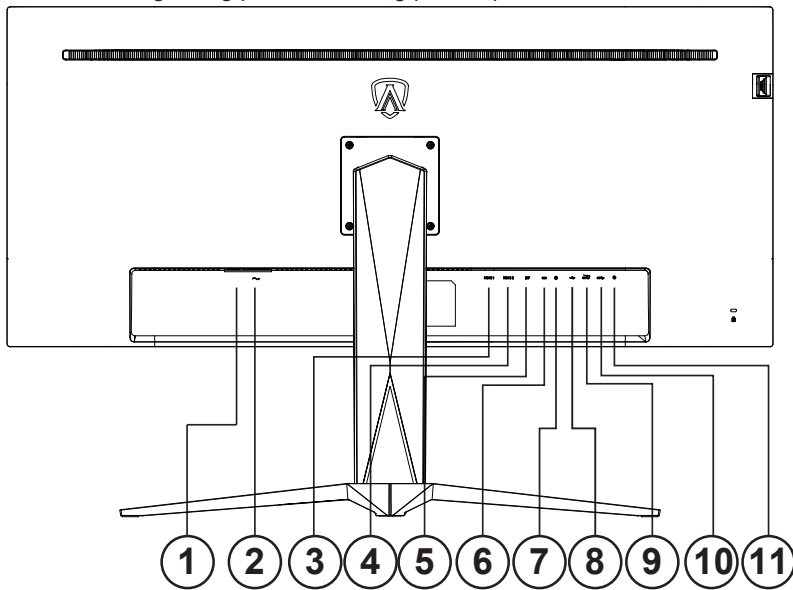

1. Tænd/Sluk knap
2. Strøm
3. HDMI-1
4. HDMI-2
5. DP
6. USB C
7. Øretelefon
8. USB upstream
9. USB3.2 Gen1 + hurtig opladning x1
USB3.2 Gen1 x1
10. USB3.2 Gen1 x2
11. Kviknøgle

Tilslutning til pc

1. Sæt strømkablet ordenligt i stikket på bagsiden af skærmen.
2. Sluk for computeren og tag netledningen ud af stikket.
3. Slut skærmens signalkabel til videostikket på bagsiden af din computer.
4. Sæt computerens og skærmens strømledning i en stikkontakt i nærheden.
5. Tænd computer og skærm.

Hvis skærmen viser et billede, er installationen udført. Hvis skærmen ikke viser et billede, henvises til afsnittet Fejlfinding.

For at beskytte udstyret skal du altid slukke for din pc og skærmen, inden du tilslutter kablerne.

Montering af vægarm

Forbered installation af en vægarm som option .

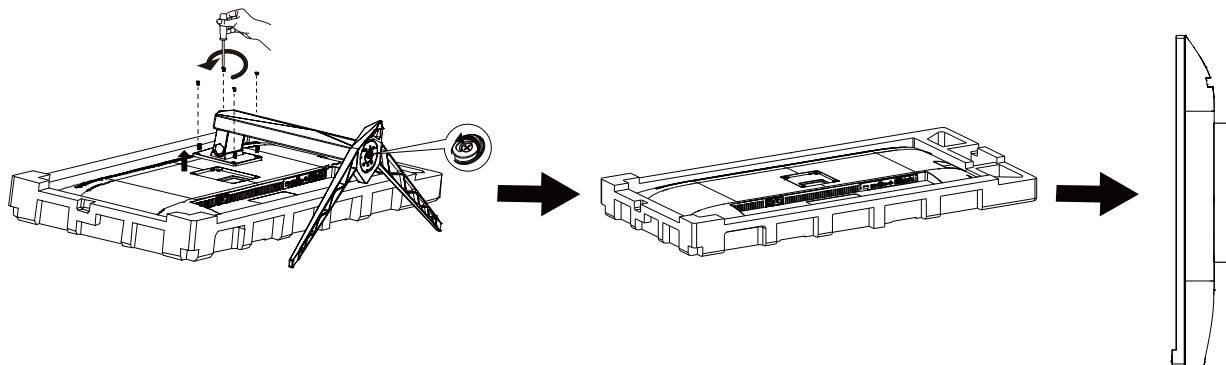

Denne skærm kan monteres på en vægarm, som du køber separat. Afbryd effekten før denne procedure. Følg disse trin:

1. Fjernelse af basen..
2. Følg fabrikantens instruktioner for at samle vægarmen..
3. Monter vægarmen på bagsiden af skærmen. Opret hullerne på armen med hullerne på bagsiden af skærmen.
4. Forbind kablerne igen. Referer til brugervejledningen, der kom med vægarmen, for instruktioner på at montere den på væggen.



Bemærk: VESA monteringskruehuller findes ikke for alle modeller. Tjek venligst med forhandleren eller en officiel afdeling hos AOC.

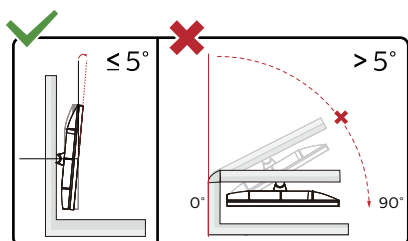

* Skærmdesignet kan være anderledes end det på billedet.

Advarsel:

1. For at undgå potentielle skærmskader, or eksempel at panelet skræller af, skal du sikre dig, at skærmen ikke vipper mere end -5 grader nedad.
2. Tryk ikke på skærmen, når den vinkels justeres. Tag kun fat i kanten.

AMD FreeSync Premium-funktion

1. AMD FreeSync Premium-funktionen fungerer sammen med DP/HDMI/USB C
2. Kompatibelt grafikkort: Anbefalet liste er vist nedenfor. Denne kan også ses på www.AMD.com

Grafikkort

- Radeon™ RX Vega series
- Radeon™ RX 500 series
- Radeon™ RX 400 series
- Radeon™ R9/R7 300 series (excluding R9 370/X)
- Radeon™ Pro Duo (2016 edition)
- Radeon™ R9 Nano
- Radeon™ R9 Fury series
- Radeon™ R9/R7 200 series (excluding R9 270/X, R9 280/X)

Processorer

- AMD Ryzen™ 7 2700U
- AMD Ryzen™ 5 2500U
- AMD Ryzen™ 5 2400G
- AMD Ryzen™ 3 2300U
- AMD Ryzen™ 3 2200G
- AMD PRO A12-9800
- AMD PRO A12-9800E
- AMD PRO A10-9700
- AMD PRO A10-9700E
- AMD PRO A8-9600
- AMD PRO A6-9500
- AMD PRO A6-9500E
- AMD PRO A12-8870
- AMD PRO A12-8870E
- AMD PRO A10-8770
- AMD PRO A10-8770E
- AMD PRO A10-8750B
- AMD PRO A8-8650B
- AMD PRO A6-8570
- AMD PRO A6-8570E
- AMD PRO A4-8350B
- AMD A10-7890K
- AMD A10-7870K
- AMD A10-7850K
- AMD A10-7800
- AMD A10-7700K
- AMD A8-7670K
- AMD A8-7650K
- AMD A8-7600
- AMD A6-7400K

HDR

Denne er kompatibel med indgangssignaler i formatet HDR10.

Denne skærm vil muligvis automatisk aktivere HDR-funktionen, hvis spilleren og indholdet er kompatibelt. Kontakt producenten af enheden og indholdsudbyderen, for oplysninger om din enheds og indholdets kompatibilitet. Slå venligst HDR-funktionen "Fra", hvis denne funktion ikke automatisk skal slås til.

Bemærk:

1. HDR-funktionen understøttes ikke i versionerne før WIN10 V1703 (ikke medregnet).
2. I WIN10 V1703 understøttes kun HDMI-grænsefladen. DisplayPort-grænsefladen understøttes ikke.
3. Skærmindstillinger:
 - a. Åbn "Skærmindstillinger", og vælg opløsningen – 3440x1440, og slå HDR til.
 - b. Skift, for at vælge opløsningen – 3440x1440 (hvis mulig), for at få den bedste HDR-effekt.

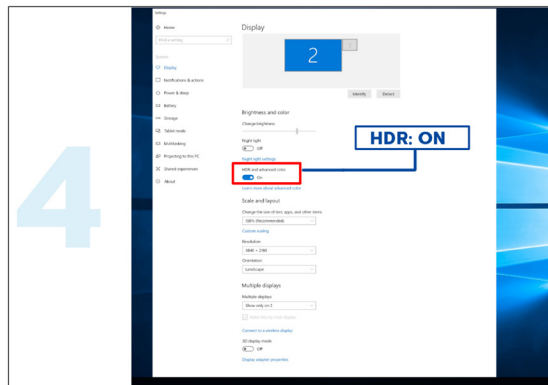
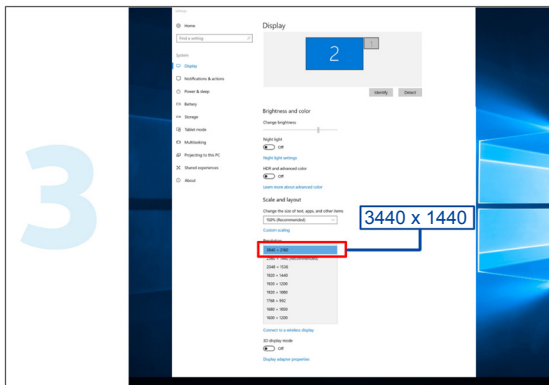
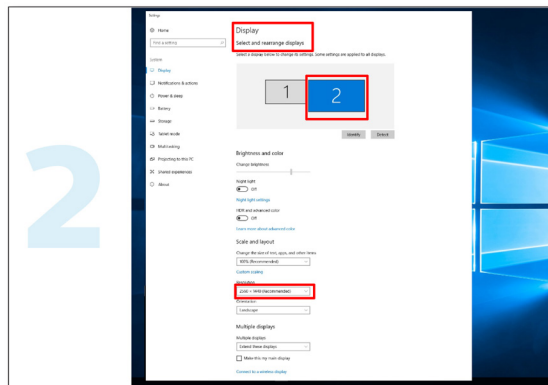
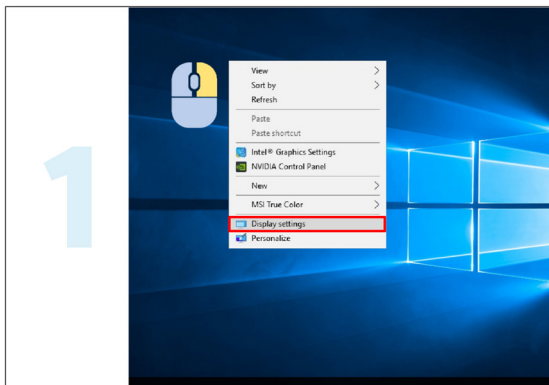

KVM

Hvad er KVM?

Med KVM-funktion kan du vise to skærmen fra enten en stationær eller bærbar computer på én AOC-skærm, og styre de to enheder med ét tastatur og én mus. Du kan vælge hvilken computer du vil styre ved, at vælge indgangskilden i punktet "Input Select" (Valg af indgang) i skærmmenuen.

Sådan bruger du KVM

Trin 1: Slut den ene enhed (stationær eller bærbar computer) til skærmen via USB C.

Trin 2: Slut den anden enhed til skærmen via HDMI eller DisplayPort. Slut også denne enhed til skærmen med USB-upstream.

Trin 3: Slut dine eksterne enheder (tastatur og mus) til skærmen via USB-porten.

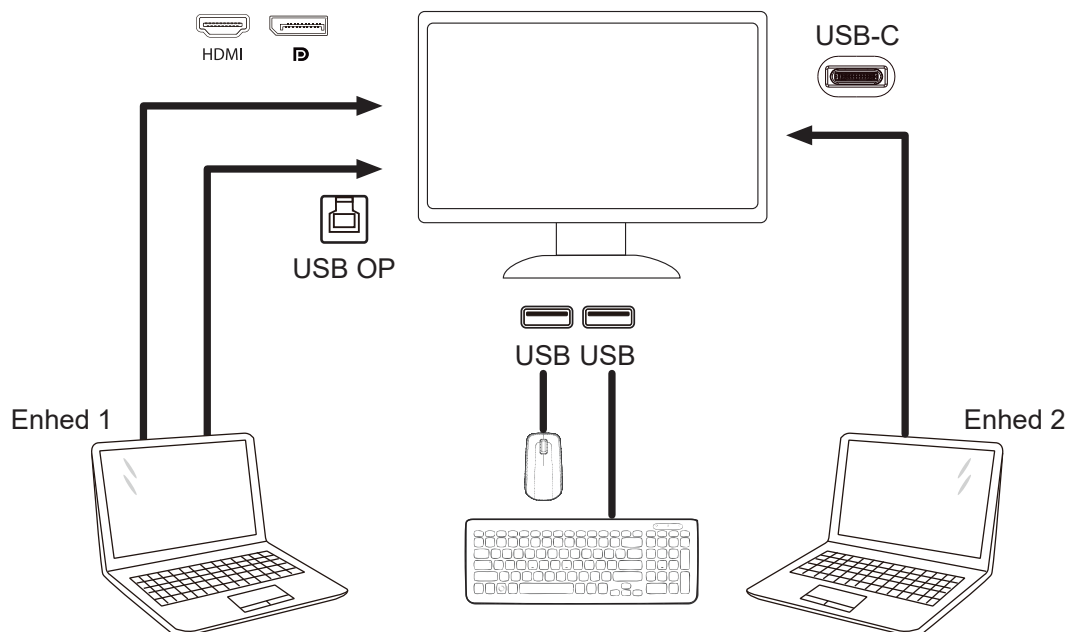

Bemærk: Skærmens design kan afvige fra billederne.

Trin 4: Åbn skærmmenuen. Åbn siden Extra (Ekstra) og vælg "Auto", "USB C" eller "USB UP" under fanen USB Selection (Valg af USB).

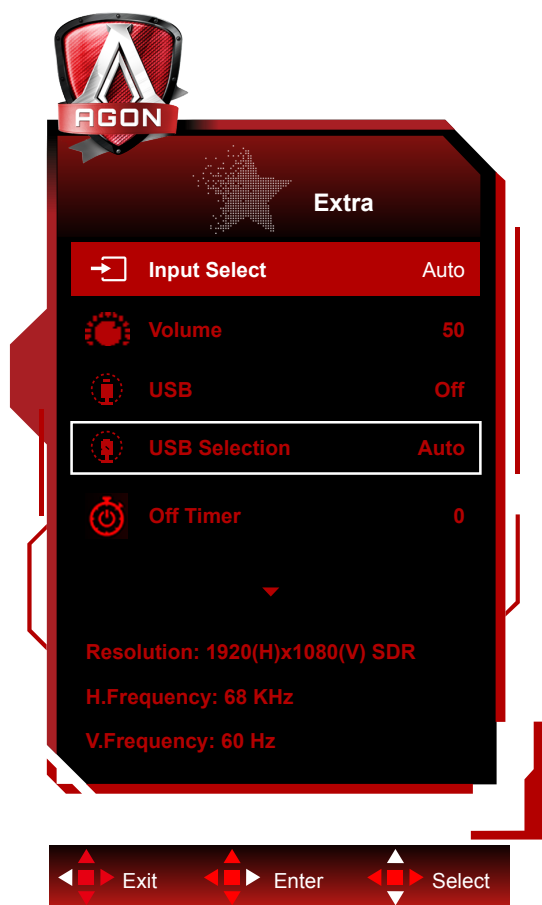

USB Selection (Valg af USB)	Funktionsbeskrivelse
Auto	Auto vælger USB C eller USB Up (USB op) afhængigt af indgangskilden.
USB C	Giver mulighed for brug af USB Hub-funktionen med et Type-C-kabel.
USB Up (USB op)	Giver mulighed for brug af USB Hub-funktionen med et USB B-kabel.

Indstilling

Genvejstaster

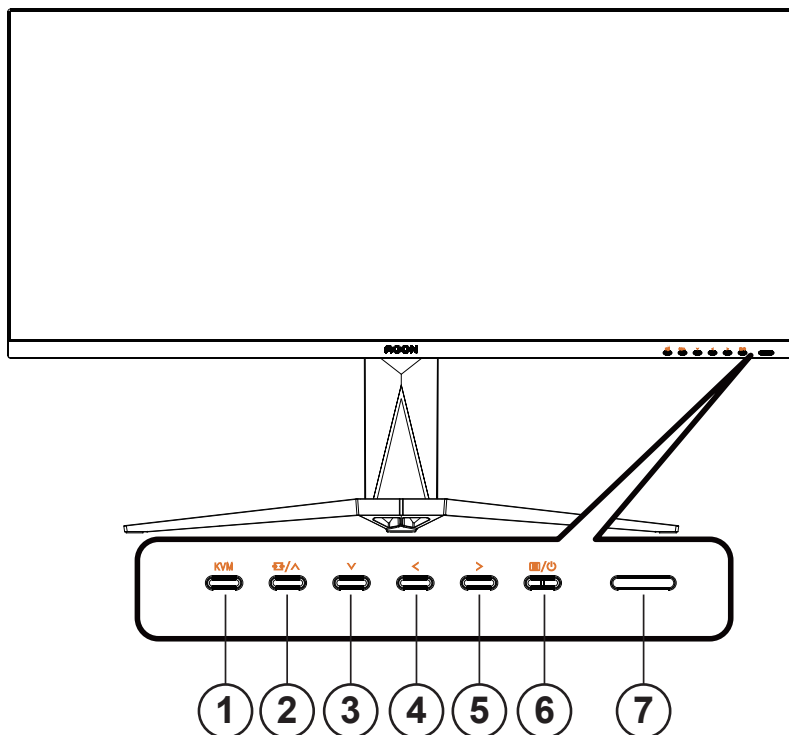

1	KVM
2	Kilde/Op
3	Sigtepunkt/Ned
4	Spil-tilstand/venstre
5	Skyggekontrol/højre
6	Opstart/Menu/Enter
7	Strømindikator/sensor til fjernbetjening

Opstart/Menu/Enter

Tryk på Tænd/Sluk-knappen for at tænde for skærmen.

Når der ikke vises en skærmmenu, skal du trykke på skærmmenu eller bekræfte valget. Tryk og hold knappen nede i 2 sekunder for at slukke for skærmen.

Sigtepunkt

Når skærmmenuen ikke er åben, skal du trykke på Sigtepunkt-knappen for, at vise/skjule sigtepunktet.

Spil-tilstand/venstre

Når der ikke vises en skærmmenu, skal du trykke på knappen " < Venstre" for at åbne spil-tilstanden, og dernæst trykke på " < Venstre" eller " > Højre" for at vælge spil-tilstand (FPS, RTS, Racing, Gamer 1, Gamer 2 eller Gamer 3) alt efter spiltype.

Skyggekontrol/højre

Når der ikke vises en skærmmenu, skal du trykke på knappen for Skyggekontrol for at vise justeringsbjælken for skyggekontrol. Tryk på “ < Venstre” eller “ > Højre” for at justere kontrasten for at vise et klarere billede.

Kilde/Op

Når skærmmenuen er lukket, bruges knappen Kilde som genvejstast til kilden.

KVM

Sørg for, at skærmmenuen er lukke. Tryk på "KVM"-tasten for at åbne menuen "USB-valg", hvorefter USB-uplink-datakanalen kan indstilles efter behovet. Hvis dette punkt sættes på "Automatisk", kan KVM-funktionen implementeres.

Beskrivelse af knapperne på fjernbetjeningen

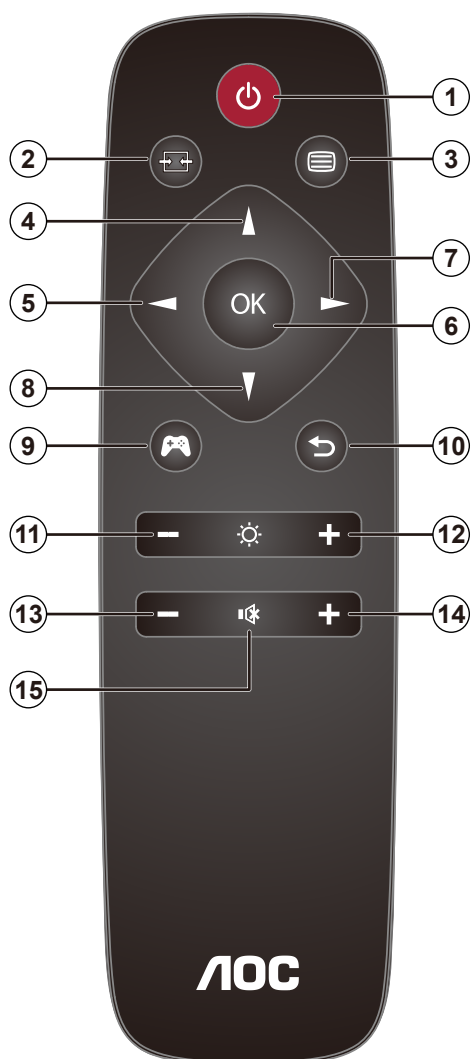

1		Trykkes, for at tænde og slukke skærmen.
2		Skifter kildesignalet på indgangen.
3		Åbner skærmmenuen.
4		Justerer i skærmmenuen/Skruer op for værdien.
5		Går tilbage til forrige niveau i skærmmenuen.
6	OK	Bekræfter justeringen i skærmmenuen.
7		Åbner skærmmenuen. Bekræfter justeringen i skærmmenuen.
8		Justerer i skærmmenuen/Skruer ned for værdien.
9		Åben spilfunktionen.
10		Går tilbage til forrige niveau i skærmmenuen
11		Skruer ned for lysstyrken
12		Skruer op for lysstyrken
13		Skruer ned for lydstyrken
14		Skruer op for lydstyrken
15		Lydløs

Vejledning til brug af tasterne i skærmmenuen (Menu)



Enter: Brug Enter-tasten til, at åbne den efterfølgende skærmmenu
Flyt: Brug Venstre/Op/Ned-tasten til, at flytte markeringen i skærmmenuen
Afslut: Brug Højre-tasten til, at afslutte skærmmenuen

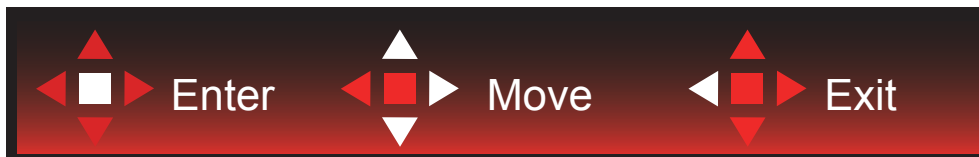

Enter: Brug Enter-tasten til, at åbne den efterfølgende skærmmenu
Flyt: Brug Højre/Op/Ned-tasten til, at flytte markeringen i skærmmenuen
Afslut: Brug Venstre-tasten til, at afslutte skærmmenuen



Enter: Brug Enter-tasten til, at åbne den efterfølgende skærmmenu
Flyt: Brug Op/Ned tasten til, at flytte markeringen i skærmmenuen
Afslut: Brug Venstre-tasten til, at afslutte skærmmenuen

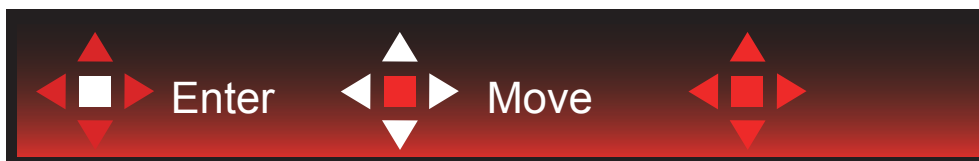

Flyt: Brug Venstre/Højre/Op/Ned-tasten til, at flytte markeringen i skærmmenuen



Afslut: Brug Venstre-tasten til, at afslutte skærmmenuen, og gå til forrige niveau i skærmmenuen
Enter: Brug Højre-tasten til, at åbne den efterfølgende skærmmenu
Vælg: Brug Op/Ned-tasten til, at flytte markeringen i skærmmenuen



Enter: Brug Enter-tasten til, at anvende skærmmenuindstillingen, og til at gå tilbage til forrige niveau i skærmmenuen
Vælg: Brug Ned-tasten til, at justere menuindstillingen



Vælg: Brug Op/Ned-tasten til, at justere menuindstillingen



Enter: Brug Enter-tasten til, at afslutte skærmmenuen, og gå til forrige niveau i skærmmenuen
Vælg: Brug Venstre/Højre-tasten til, at justere menuindstillingen

OSD Setting (Indstillinger i skærmmenuen)

Grundlæggende og enkle anvisninger til kontrolknapperne.



- 1). Tryk på knappen MENU for at aktivere skærmmenuen.
- 2). Følg tastvejledningen til, at flytte eller vælge (justere) menuindstillingen.
- 3). Funktionen Lås/Oplås skærmmenu: For at låse eller oplåse skærmmenuen, skal du trykke og holde knappen Ned nede i 10 sekunder, når skærmmenufunktionen ikke er aktiv.

Bemærk:

- 1). Hvis produktet kun har et enkelt indgangssignal, er det ikke muligt at vælge punktet "Valg af indgang".
- 2). ECO-funktioner (bortset fra Standard-funktion), DCR og DCB-funktion. Kun én af disse 4 tilstande kan vælges ad gangen.

Game Setting (Spil-indstilling)



	Game Mode (Spil-tilstand)	Off (Fra)	Sluk for spiltilstand.
		FPS	For at spille FPS (First Person Shooters) spil. Forstærker det mørke temas sortniveau detaljer.
		RTS	Til RTS-spil (Real Time Strategy - strategispil i realtime). Forbedrer billedkvaliteten.
		Racing	For Racing-spil. Giver hurtig responstid og højere farvemætning.
		Gamer 1 (Spiller 1)	Brugerpræference indstillinger gemt som Spiller 1.
		Gamer 2 (Spiller 2)	Brugerpræference indstillinger gemt som Spiller 2.
		Gamer 3 (Spiller 3)	Brugerpræference indstillinger gemt som Spiller 3.
	Shadow Control (Skyggekontrol)	0-100	Skyggekontrol er som standard indstillet til 50. Du kan ændre indstillingen imellem 50 og 100 for at forbedre kontrasten. <ol style="list-style-type: none"> Hvis billedet er for mørkt, så detaljerne ikke kan ses tydeligt, kan du hæve værdien fra 50-100. Hvis billedet er for mørkt, så detaljerne ikke kan ses tydeligt, kan du hæve værdien fra 50-0.
	Game Color (Spilfarve)	0-20	Farvemætningen i spilfarven kan justeres fra 0-20, så farverne på billedet bliver bedre

	MBR	0-20	<p>“MBR (Motion Blur Reduction) har 0-20 justeringsniveauer, for at reducere bevægelsessløring.</p> <p>Bemærk: 1. MBR-funktionen kan justeres, når AMD FreeSync Premium er slået fra. Den lave indgangsforsinkelse slås til og opdateringshastigheden er ≥ 75Hz.</p> <p>2. Skærmens lysstyrke falder, når justeringsværdien øges.”</p>
	AMD FreeSync	On (Til)/Off (Fra)	<p>Deaktiver eller aktiver AMD FreeSync Premium.</p> <p>Påmindelse om kørsel af adaptiv-synkronisering: Når AMD FreeSync Premium slås til, vil skærm muligvis blinke i nogle spil.</p>
	Overdrive	Weak (Svag)	<p>Justering af svartiden.</p> <p>”Bemærk: 1. Hvis brugeren stiller OverDrive på “Strong (Stærk)”, bliver billedet muligvis sløret. Brugerne kan justere OverDrive-niveauet eller slå funktionen fra efter eget ønske. 2. Funktionen “Boost (Udvidet)” kan justeres, når AMD FreeSync Premium er slået fra. Den lave indgangsforsinkelse slås til, og opdateringshastigheden er ≥ 75Hz.</p> <p>3. Skærmens lysstyrke falder, når funktionen “Boost (Udvidet)” slås til.”</p>
		Medium (Mellem)	
		Strong (Stærk)	
		Boost	
		Off (Fra)	
	Low input Lag (Lav indgangsforsinkelse)	On (Til)/Off (Fra)	<p>Deaktiver rammebuffer for at nedsætte indgangsforsinkelsen</p> <p>Bemærk: Funktionen, der giver lave forsinkelser på indgangssignalet virker, når både WQHD og opdateringshastigheden er ≥ 100 Hz. Den slås som standard til, når AMD FreeSync Premium slås til og ikke kan justeres.</p>
	Billedtæller	Fra / Højre-op / Højre-ned / Venstre-ned / Venstre-op	<p>Vis straks den lodrette frekvens på det aktuelle signal.</p> <p>(Billedtællefunktionen virker kun med et AMD-grafikkort.)</p>

Bemærk:

Når “HDR Mode” under “Lysstyrke” slås fra, kan punkterne “Game Mode (Spil-tilstand)”, “Shadow Control (Skyggekontrol)” og “Game Color (Spilfarve)” ikke justeres.

Når “HDR” under “Lysstyrke” slås fra, kan punkterne “Game Mode (Spil-tilstand)”, “Shadow Control (Skyggekontrol)”, “Game Color (Spilfarve)” og “MBR” ikke justeres.

”Boost” under “Overdrive” kan ikke vælges.

Luminance (Lystæthed)

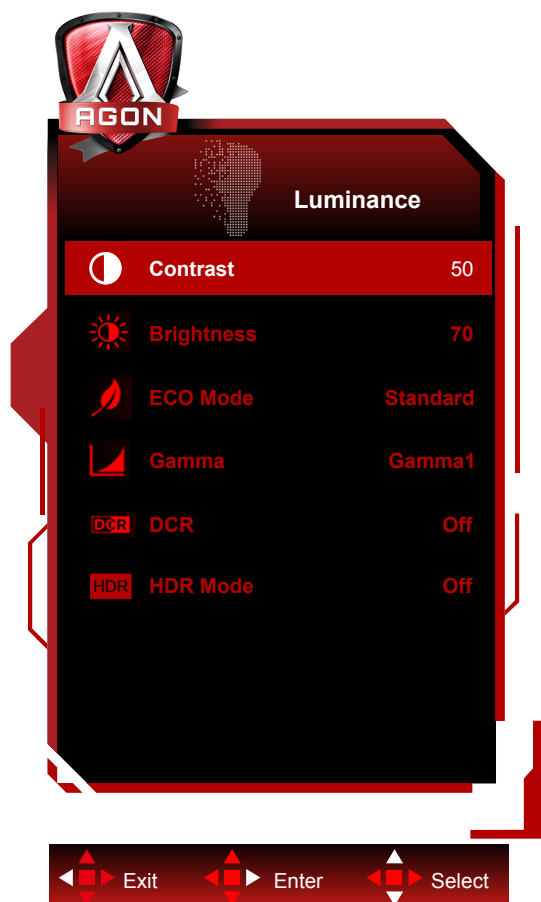

	Contrast (Kontrast)	0-100	Kontrast fra Digital-registeret.	
	Brightness (Lysstyrke)	0-100	Justering af baggrundslýset	
	Eco mode (Øko-funktion)	Standard	Standard	Standard
		Text (Tekst)	Tekst-tilstand	Tekst-tilstand
		Internet	Internet-tilstand	Internet-tilstand
		Game (Spil)	Spil-tilstand	Spil-tilstand
		Movie (Film)	Film-tilstand	Film-tilstand
		Sport	Sports-tilstand	Sports-tilstand
		Reading	Reading-tilstand	Reading-tilstand
	Gamma	Uniformity	Uniformity-tilstand	Uniformity-tilstand
		Gamma1	Justere til Gamma 1	Justere til Gamma 1
		Gamma2	Justere til Gamma 2	Justere til Gamma 2
	Gamma3	Justere til Gamma 3	Justere til Gamma 3	
DCR	Off (Fra)/On (Til)	Deaktiver/ Aktiver dynamisk kontrastforhold	Deaktiver/ Aktiver dynamisk kontrastforhold	
HDR	Off / DisplayHDR / HDR Picture / HDR Movie / HDR Game	Indstil HDR-profilen efter eget ønske. Bemærk: Når HDR-indhold registreres, vises HDR-indstillingen så den kan justeres.	Indstil HDR-profilen efter eget ønske. Bemærk: Når HDR-indhold registreres, vises HDR-indstillingen så den kan justeres.	
HDR Mode	Off / HDR Picture / HDR Movie / HDR Game	Optimeret til billedets farver og kontrast, der simulerer en HDR-effekt. Bemærk: Når HDR-indhold ikke registreres, vises HDR-indstillingen så den kan justeres.	Optimeret til billedets farver og kontrast, der simulerer en HDR-effekt. Bemærk: Når HDR-indhold ikke registreres, vises HDR-indstillingen så den kan justeres.	

Bemærk:

1. Når "HDR-funktion" under "Lysstyrke" ikke er slået fra, kan "Kontrast", "Energisparefunktion" og "Gamma" ikke justeres.
2. Når "HDR" under "Lysstyrke" ikke er slået fra, kan ingen af punkterne under "Luminans" justeres.

PIP Setting (PIP indstillinger)

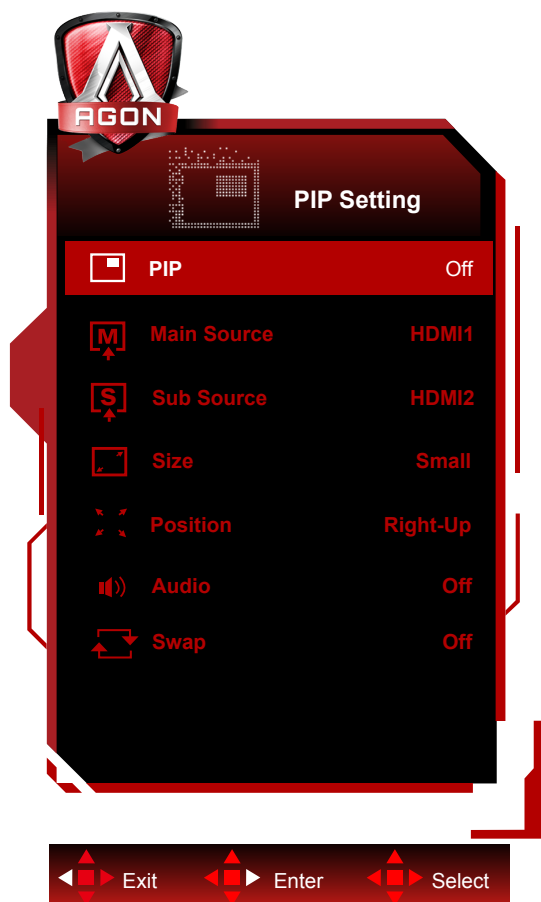

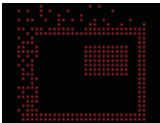
	PIP	Off (Fra) / PIP / PBP	Deaktivering og aktivering af PIP og PBP.
	Main Source (Hovedkilde)		Vælg kilde til hovedskærmen.
	Sub Source (Underkilde)		Vælg kilde til underskærmen.
	Size (Størrelse)	Small (Lille) / Middle (Medium) / Large (Stor)	Vælg skærmstørrelse.
	Position (Placering)	Right-up (Højre-op)	Vælg skærmens placering.
		Right-down (Højre-ned)	
		Left-up	
Left-down			
Audio (Lyd)	On (Til): PIP lyd	Deaktiver eller aktiver lydopsætningen.	
	Off (Fra): Hovedlyd		
Swap (Byt om)	On (Til): Byt om	Byt om på skærnkilderne.	
	Off (Fra): Ingen handling		

Bemærk:

- 1). Hvis "HDR" under "Lysstyrke" sættes til ikke-lukket tilstand, kan ingen af punkterne under "PIP-indstilling" justeres.
- 2). Skærmmenuens farve kan kun justeres på hovedskærmen, så hovedskærmen og underskærmen har muligvis forskellige farver.
- 3). Når PIP slås til, understøtter signalkilderne DP og USB C den højeste opløsning på 3440 x 1440 på 120 Hz. Signalkilden HDMI understøtter den højeste opløsning på 3440 x 1440 på 100 Hz.

4). Når PBP/PIP slås til, vises hvilke formater indgangskilden til hovedskærmen/underskærmen er kompatible med i følgende tabel:

PIP/PBP		Main source			
		HDMI1	HDMI2	DP	TYPE C
Sub -source	HDMI1	V	V	V	V
	HDMI2	V	V	V	V
	DP	V	V	V	V
	TYPE C	V	V	V	V

Color Setup (Farveopsætning)

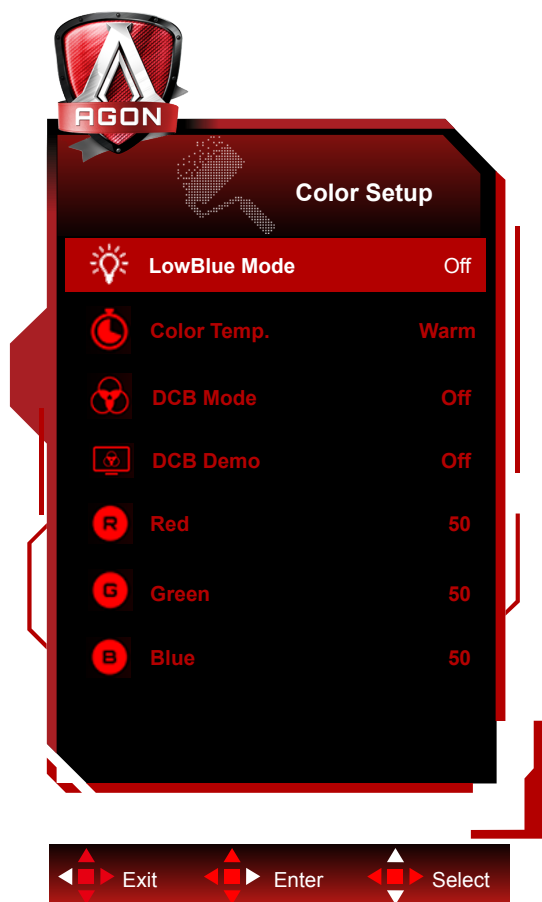

	LowBlue Mode (Lavblåt-funktion)	Fra / Multimediae / Internet / Kontor / Læsning	Reducer blå lysbølger ved, at styre farvetemperaturen.	
	Color Temp. (Farvetemperatur)	Warm (Varm)		Vælg den forhåndsindstillede værdi for farvetemperaturen Varm.
		Normal		Vælg den forhåndsindstillede værdi for farvetemperaturen Normal.
		Cool (Kold)		Vælg den forhåndsindstillede værdi for farvetemperaturen Kold.
		sRGB		Vælg den forhåndsindstillede værdi for farvetemperaturen sRGB.
		User (Bruger)		Hent en brugerdefineret farvetemperatur fra EEPROM.
	DCB Mode (DCB-funktion)	Off (Fra)		Deaktivere eller aktivere off.
		Full Enhance (Fuld forøgelse)		Aktivere Fuld forøgelse
		Nature Skin (Naturlig hud)		Aktivere naturlig hud
		Green Field (Grønt område)		Aktivere grønt område
		Sky-blue (Himmelblå)		Aktivere himmelblå
		AutoDetect (Automatisk identifikation)		Aktivere automatisk identifikation
	DCB Demo	On (Til)/Off (Fra)		Deaktiver eller aktiver demo
Red (Rød)	0-100		Rød forøgelse fra det digitale register.	
Green (Grøn)	0-100		Grøn forøgelse fra det digitale register.	
Blue (Blå)	0-100		Blå forøgelse fra det digitale register.	

Bemærk:

Når "HDR"/"HDR Mode" under "Lysstyrke" slås fra, kan ingen af punkterne under "Color Setup (Farveopsætning)" justeres.

Extra (Ekstra)



	Input Select (Vælg input)	AUTO/HDMI1 / HDMI2 / DP / USB C*	Vælg indgangssignalkilde.
	Lydstyrke	0-100	Juster lydstyrkeindstillingen
	USB	Off / Høj opløsning/Høj datahastighed	USB-indstillingen er slukket. Hvis du vil tilslutte USB-C-enhed, skal du justere USB-indstillingen til Høj opløsning eller Høj datahastighed.
	USB Selection	Auto / USB C / USB up	Auto : switch with display input source USB C / USB up : fix up stream not change with input source
	Off timer (Sluk-timer)	0-24 timer	Vælg DC-sluk tidspunkt
	Image Ratio (Billedformat)	Wide / 4:3 / 1:1 / 17"(4:3)/19"(4:3) / 19"(5:4) / 19"W(16:10) / 21.5"W(16:9) / 22"W(16:10) / 23"W(16:9) / 23.6"W(16:9) / 24"W(16:9) / 27"W(16:9) / 30"W(21:9) / 32"W(16:9) / 34"W (21:9)	Vælg skærmens billedforhold.
	DDC/CI	ja eller nej	Slå understøttelse af DDC/CI til og fra
Reset (Genindstil)	ja eller nej	Nulstil menuen til standardindstillingerne	

*: Enheden skal understøtte USB C-interface videotransmission (DP Alt).

USB C (DP Alt)-funktionen er som standard slået fra, når den bruges første gang eller efter nulstilling af OSD-menuen, og den kan tændes igen på en af følgende måder:

- 1). Displayet tænder og slukker 3 gange i alt.
- 2). "USB"-indstillingen under "OSD-indstillinger" i OSD-menuen er indstillet til ikke-lukket tilstand.

OSD Setup (Opsætning af skærmmenuen)

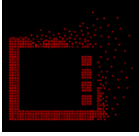

	Language (Sprog)		Vælg sprog for skærmmenuen
	Timeout	5-120	Justering af skærmmenuens timeout
	DP Capability (DP kapacitet)	1.1/1.2/1.4	Bemærk, at kun DP1.2/DP1.4 understøtter AMD FreeSync Premium Compatible funktionen
	H. Position (H. placering)	0-100	Justerer skærmmenuens horisontale placering
	V. Position (V. placering)	0-100	Justerer skærmmenuens vertikale placering
	Transparence (Gennemsigtighed)	0-100	Justering af skærmmenuens gennemsigtighed
	Break Reminder (Påmindelse om pause)	til eller fra	Start påmindelse, hvis brugeren arbejder i mere end 1 time

Lysdiodeindikator

Status	Farve på lysdiode
Almindelig strømforbrug	Hvid
Aktiv-fra	Hvid (blinker)

Fejlfinding

Problem & Spørgsmål	Mulige løsninger
Strømindikatoren lyser ikke	Kontroller at tænd/sluk-knappen står på Tænd, og at strømkablet sidder korrekt i en stikkontakt med jordforbindelse samt i skærmen.
Intet billede på skærmen	<ul style="list-style-type: none"> • Er strømledningen tilsluttet korrekt? Kontroller strømtilslutningen og strømforsyningen. • Er kablet tilsluttet korrekt? (Tilsluttet vha. HDMI-kabel) Kontroller HDMI kabelforbindelsen. (Forbundet med et DP-kabel) Kontroller DP-kabelforbindelsen. * HDMI/DP-indgang er ikke tilgængelig på alle modeller. • Hvis enheden er tændt, skal du genstarte computeren for at se startskærmen (login-skærmen). Hvis startskærmen (login-skærmen) kommer frem, skal du genstarte computeren i den relevante tilstand (fejlsikret tilstand i Windows 7/8/10) og derefter skifte frekvensen på videokortet. (Der henvises til afsnittet Indstilling af den optimale opløsning) Hvis startskærmen (login-skærmen) ikke kommer frem, skal du kontakte dit lokale servicecenter eller din forhandler. • Står der "Input Not Supported (Indgang ikke understøttet)" på skærmen? Denne meddelelse kommer frem, når signalet fra videokortet overgår den maksimale opløsning og frekvens, som skærmen kan håndtere. Tilpas den maksimale opløsning og frekvens, som skærmen kan håndtere. • Sørg for at AOC skærmdriverne er installeret.
Billedet er gnidret og har spøgelsesskygger	Justér kontrast og lysstyrke. Tryk for at indstille automatisk. Undgå at bruge forlænger-kabel eller omskifterboks. Vi anbefaler, at du slutter skærmen direkte til udgangsstikket på videokortet på bagsiden.
Billedet hopper og filmrer eller der kommer bølger frem på billedet	Flyt elektriske apparater, der kan forårsage elektriske forstyrrelser, væk fra skærmen. Brug den højeste opdateringshastighed som er mulig med skærmopløsningen du bruger.
Skærmen sidder fast i Aktiv fra-funktionen	Computerens tænd/sluk-knap skal stå på Tænd. Computer-videokortet skal sidde ordentligt i stikket. Sørg for at skærmens videokabel er ordentlig forbundet til computeren. Undersøg skærmens videokabel, og sørg for at ingen af benene er bøjet. Sørg for at du kan styre din computer ved at trykke på CAPS LOCK på tastaturet, og se om CAPS LOCK-lyset tænder. Lyset skal tænde og slukke, når du trykker på CAPS LOCK-tasten.
Én af primærfarverne mangler (RØD, GRØN, BLÅ)	Undersøg skærmens videokabel, og sørg for at ingen af benene er ødelagt. Sørg for at skærmens videokabel er ordentlig forbundet til computeren.
Skærbilledet er ikke centreret, eller det har ikke den korrekte størrelse.	Justér H-Position og V-Position eller tryk på genvejstasten (AUTO).
Billedet farver har defekter (hvid ser ikke ud som hvid)	Juster RGB-farverne, eller vælg den ønskede farvetemperatur.
Horisontale eller vertikale forstyrrelser på skærmen	Brug nedlukningsmetoden i Windows 7/8/10 for at justere KLOK og FASE. Tryk for at indstille automatisk.
Forordninger og reparation	Se oplysninger om forordninger og reparation på cd'en eller gå på www.aoc.com (for at finde modellen, du har købt i dit land, og for at finde oplysninger om forordninger og reparation på supportsiden).

Specifikationer

Generelle specifikationer

Panel	Modelnavn	AG405UXC		
	Drevsystem	TFT LCD farveskærm		
	Synlig billedstørrelse	100.4 cm diagonal		
	Pixelpitch	0,26925mm (H) × 0,26925mm (V)		
	Video	HDMI /DP/USB C		
	Skærmfarve	16,7M farver		
Andet	Vandret scanningsområde	30k-160kHz (HDMI) 30k-220kHz (DP/USB C)		
	Vandret skanningsstørrelse (maksimal)	926,22mm		
	Lodret scanningsområde	48-120Hz (HDMI) 48-144Hz (DP/USB C)		
	Lodret skanningsstørrelse (maksimal)	387,72mm		
	Optimal forudindstillet opløsning	3440x1440@60Hz		
	Max resolution	3440x1440@100Hz (HDMI) 3440x1440@144Hz (DP/USB C*)		
	Plug & Play	VESA DDC2B/CI		
	Stik	HDMIx2, DP, USB C(DP Alt), USBx4, USB Up, Høretelefonstik		
	Strømforsyning	100-240V~ 3A 50/60Hz		
	Strømforbrug	Typisk (standard lysstyrke og kontrast)	45 W	
		Maks. (lysstyrke = 100, kontrast = 100)	≤ 225W	
Standby-tilstand		≤ 0,5 W		
USB C	USB C	Omstillelig stikkontakt		
	Superhastighed	Data og videooverførsel		
	DP	Indbygget DisplayPort Alt-funktion		
	Strømforsyning	USB PD version 3.0		
	Maks. strømforsyning	Op til 65 W (5V/3A, 9V/3A, 10V/3A, 12V/3A, 15V/3A, 20V/4,5A)		
Miljømæssigt	Temperatur	I drift	0°C~ 40°C	
		Ikke i drift	-25°C~ 55°C	
	Luftfugtighed	I drift	10 ~ 85 % (ikke-kondenserende)	
		Ikke i drift	5 ~ 93 % (ikke-kondenserende)	
	Højde	I drift	0~ 5000 m (0~ 16404 fod)	
		Ikke i drift	0~ 12192m (0~ 40000 fod)	

*Når USB stilles på 2.0 eller slås fra, er USB C(DP Alt)-portens maksimale opløsning 3440x1440 med 144 Hz .

Forudindstillede skærmindstillinger

STANDARD	OPLØSNING	HORISONTAL FREKVENNS (kHz)	VERTIKAL FREKVENNS (Hz)
VGA	640x480@60Hz	31.469	59.94
	640x480@72Hz	37.861	72.809
	640x480@75Hz	37.5	75
	640 x 480@100Hz	50.313	99.826
SVGA	800x600@60Hz	37.879	60.317
	800x600@72Hz	48.077	72.188
	800x600@75Hz	46.875	75
	800x600@100Hz	62.76	99.778
XGA	1024x768@60Hz	48.363	60.004
	1024x768@70Hz	56.476	70.069
	1024x768@75Hz	60.023	75.029
	1024 x 768@100Hz	80.448	99.811
SXGA	1280x1024@60Hz	63.981	60.020
	1280x1024@75Hz	79.976	75.025
WXGA+	1440x900@60Hz	55.935	59.887
	1440x900@60Hz	55.469	59.901
WSXGA	1680x1050@60Hz	65.290	59.954
	1680x1050@60Hz	64.674	59.883
FHD	1920x1080@60Hz	67.5	60
PBP	1720x1440@60Hz	89.819	59.973
	1720x1440@75Hz	111.875	74.983
	1720x1440@100Hz	150.972	99.982
	1720X1440@120Hz(DP/ USB C)	181.2	120
	1720X1440@144Hz(DP/ USB C)	214.56	144
WQHD	3440x1440@30Hz	44.408	29.985
	3440x1440@60Hz	89.819	59.973
	3440x1440@75Hz	111.875	74.983
	3440x1440@100Hz	150.972	99.982
	3440X1440@120Hz(DP/ USB C)	181.2	120
	3440X1440@144Hz(DP/ USB C)	214.56	144
IBM			
DOS	640x350@70Hz	31.469	70.087
	720x400@70Hz	31.469	70.087
MAC			
VGA	640x480@67Hz	35.000	66.667
SVGA	832x624@75Hz	49.725	74.551
XGA	1024x768@75Hz	60.241	74.927

Ben-tildelinger

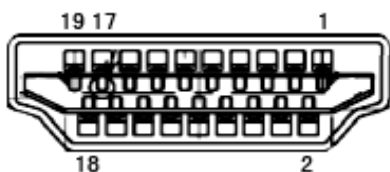

19-ben kabel til farveskærme

Ben nr.	Signalnavn	Ben nr.	Signalnavn	Ben nr.	Signalnavn
1.	TMDS Data 2+	9.	TMDS Data 0-	17.	DDC/CEC jord
2.	TMDS Data 2 skjold	10.	TMDS klok +	18.	+ 5V strøm
3.	TMDS Data 2-	11.	TMDS klok-skjold	19.	Hot-plug blev fundet
4.	TMDS Data 1+	12.	TMDS klok-		
5.	TMDS Data 1 skjold	13.	CEC		
6.	TMDS Data 1-	14.	Reserveret (N.C. på enhed)		
7.	TMDS Data 0+	15.	SCL		
8.	TMDS Data 0 skjold	16.	SDA		

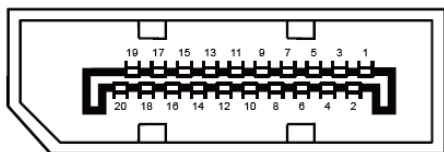

20-ben kabel til farveskærme

Pin-nr.	Signalnavn	Pin-nr.	Signalnavn
1	ML_Bane 3 (n)	11	GND
2	GND	12	ML_Bane 0 (p)
3	ML_Bane 3 (p)	13	KONFIG1
4	ML_Bane 2 (n)	14	KONFIG2
5	GND	15	AUX_CH (p)
6	ML_Bane 2 (p)	16	GND
7	ML_Bane 1 (n)	17	AUX_CH (n)
8	GND	18	Hot-plug blev fundet
9	ML_Bane 1 (p)	19	Returner DP_PWR
10	ML_Bane 0 (n)	20	DP_PWR

Plug & Play

Plug & Play DDC2B funktion

Denne skærm er udstyret med VESA DDC2B-kapaciteter i henhold til VESA DDC STANDARDEN. Dette giver skærmen mulighed for at oplyse værtssystemet om dens identitet og, afhængig af DDC-niveauet, videregive yderligere oplysninger om dens skærmpaciteter.

DDC2B er en tovejs datakanal, som er baseret på I2C-protokollen. Værten kan anmode om EDID-oplysninger over DDC2B-kanalen.