

# AGON



LCD-monitorja  
Navodila za uporabo

**AG405UXC**

**AOC**

Varnost .....	1
Dogovorjene oznake .....	1
Napajanje .....	2
Namestitvev .....	3
Čiščenje .....	4
Drugo .....	5
Nastavitev .....	6
Vsebina paketa .....	6
Namestitvev stojala in podstavka.....	7
Prilagajanje zornega kota.....	8
Priklop monitorja .....	9
Montaža na steno.....	10
Funkcija AMD FreeSync Premium .....	11
HDR .....	12
Funkcija KVM.....	13
Prilagajanje.....	15
Hitre tipke .....	15
Opis gumbov daljinskega upravljalnika .....	17
Funkcije tipk v zaslonskem meniju.....	18
OSD Setting (Nastavitve OSD) .....	20
Game Setting (Nastavitev igre).....	21
Luminance (Svetilnost) .....	23
PIP Setting (Nastavitve PIP (slike v sliki).....	25
Color Setup (Nastavitev barv).....	27
Extra (Dodatno) .....	28
OSD Setup (Nastavitve OSD).....	30
Indikator LED .....	31
Odpravljanje težav.....	32
Specifikacije.....	33
Splošne specifikacije.....	33
Prednastavljeni načini zaslona.....	34
Določitve nožic.....	36
Plug and Play .....	37

# Varnost

## Dogovorjene oznake

Naslednja podpoglavja opisujejo dogovorjene oznake, uporabljene v tem dokumentu.

### Opombe, svarila in opozorila

V priročniku so nekateri deli besedil opremljeni z ikono in natisnjeni odebeljeno ali ležeče. Ti deli so opombe, svarila in opozorila in se uporabljajo, kot sledi:



**OPOMBA:** OPOMBA označuje pomembne informacije, ki vam pomagajo bolje uporabljati vaš računalniški sistem.





**POZOR:** POZOR označuje možnost poškodbe strojne opreme ali izgubo podatkov in vam svetuje, kako se težavi izogniti.





**OPOZORILO:** OPOZORILO označuje nevarnost telesne poškodbe in navaja, kako preprečite težavo. Nekatera opozorila so lahko prikazana v drugačnih oblikah brez ikone. V takšnih primerih je predstavitev opozorila določena s strani regulativnega organa.

## Napajanje

 Monitor lahko priklopite le na vir napajanja, ki je označen na nalepki. Če niste prepričani o vrsti električnega napajanja doma, se posvetujte s trgovcem ali z lokalnim dobaviteljem električne energije.

 Monitor je opremljen s tripolnim ozemljenim vtičem, takšnim, ki ima na voljo tudi tretji (ozemljitvenim) pol. Ta vtič se prilega samo v ozemljeno električno vtičnico. To je varnostna funkcija. Če v obstoječo vtičnico ni mogoče vstaviti tripolnega vtiča, naj vam električar namesti pravilno vtičnico, ali pa za varno ozemljitev naprave uporabite adapter. Ne poskušajte zaobiti varnostne funkcije ozemljenega vtiča.

 V primeru nevihte ali če naprave dlje časa ne boste uporabljali, jo izključite iz napajanja. Monitor boste s tem zaščitili pred poškodbami zaradi napetostnih nihanj.

 Ne preobremenjujte razdelilnikov in podaljškov. Preobremenitev lahko povzroči požar ali električni udar.

 Za zagotavljanje zadovoljivega delovanja, monitor uporabljajte le skupaj UL predpisanimi računalniki, ki imajo primerno konfiguriran sprejemnik, označen med 100–240 izmeničnega toka, najmanj 5 A.

 Stenska vtičnica naj bo nameščena blizu opreme in lahko dosegljiva.

# Namestitev

**!** Monitorja ne postavljajte na nestabilno držalo, stojalo, konzolo ali mozo. Če monitor pade, lahko poškoduje osebo in povzroči resno škodo na izdelku. Uporabite samo držala, stojala, konzole oziroma mize, ki jih priporoča proizvajalec ali pa so priloženi izdelku. Pri nameščanju izdelka sledite navodilom proizvajalca in uporabljajte le namestitvene dodatke, ki jih priporoča proizvajalec. Izdelek na stojalu je treba premikati zelo pazljivo.

**!** V režo monitorjevega ohišja ne potiskajte nobenih predmetov. To lahko poškoduje električne dele, kar povzroči požar ali električni udar. Po monitorju nikoli ne polivajte tekočin.

**!** Sprednje strani monitorja ne polagajte na tla.

**!** Če želite monitor namestiti na steno ali postaviti na polico, uporabite odobreni montažni pribor in sledite navodilom proizvajalca za montažo.

**!** Če želite preprečiti morebitne poškodbe, npr. odstopanje plošče iz okvirja, zagotovite, da monitor ni nagnjen navzdol za več kot –5 stopinj. Če prekoračite največji dovoljeni kot navzdol, ki znaša –5 stopinj, jamstvo ne krije morebitnih poškodb monitorja.

**!** Okoli monitorja pustite nekaj prostora, kot je prikazano spodaj. V nasprotnem primeru je lahko kroženje zraka nezadostno, zato lahko pregrevanje povzroči požar ali poškodbe na monitorju.

Spodaj so prikazana priporočena prezračevalna območja okoli monitorja, če je ta nameščen na stojalo:

## Namestitev na stojalo

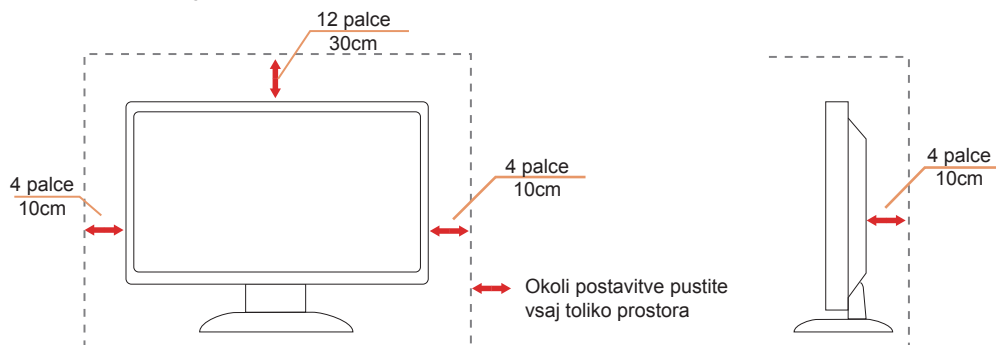

# Čiščenje





⚠ Ohišje redno čistite s krpo. Za odstranjevanje madežev lahko uporabite blag detergent, ne uporabljajte pa močnih detergentov, saj ti lahko razžrejo ohišje izdelka.

⚠ Pri čiščenju pazite, da detergent ne bo kapljal v notranjost izdelka. Čistilna krpa naj ne bo pregroba, saj bo sicer opraskala površino zaslona.

⚠ Pred čiščenjem izdelka odklopite napajalni kabel.



## Drugo

-  Če iz izdelka prihaja čuden vonj, zvok ali dim, TAKOJ odklopite napajalni kabel in stopite v stik s servisnim centrom.
-  Prepričajte se, da kakšna miza ali zavesa ne ovira prezračevalnih odprtín.
-  Med delovanjem LCD-monitor ne sme biti izpostavljen večjim vibracijam oziroma močnim udarcem.
-  Med njegovim delovanjem oziroma transportom, pazite, da monitorja ne izpostavljate udarcem oziroma padcem.
-  V vrata USB Type-C lahko priključite samo določeno opremo s požarno zaščito, skladno s standardoma IEC 62368-1 ali IEC 60950-1.

# Nastavitev

## Vsebina paketa

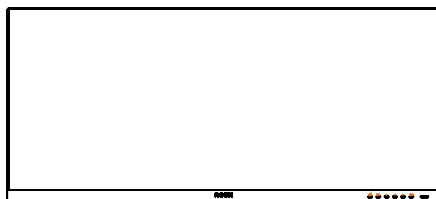

\*



Quick Start

\*



Warranty card



Stand

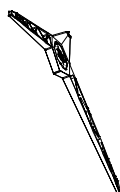

Base



Screwdriver



Stand Screws



Remote control



Batteries



\*



\*



\*



\*



\* Za vse države in regije ne bodo na voljo vsi signalni kabli. Za podrobnosti se obrnite na lokalnega trgovca ali podružnico AOC.



# Namestitev stojala in podstavka

Ko nameščate ali snemate stojalo, sledite spodaj opisanim korakom.

Namestitev:

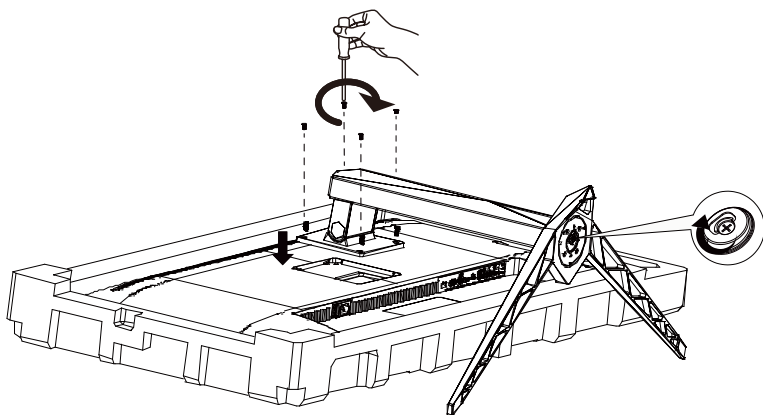

Odstranitev:

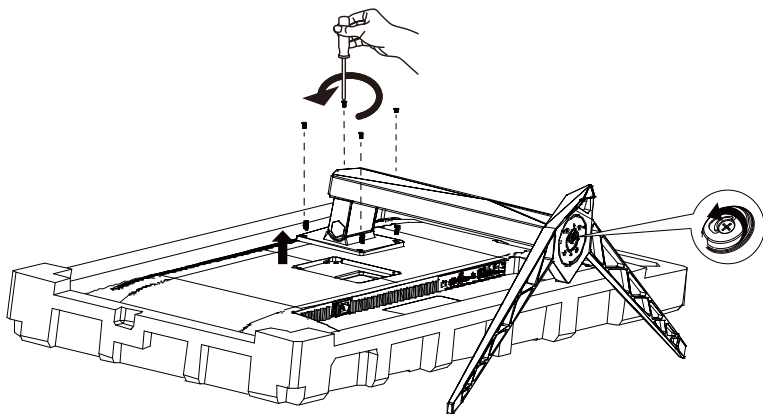

## Prilagajanje zornega kota

Za najboljši ogled priporočamo, da monitor gledate pod pravim kotom, nato pa ga nastavite na zorni kot po svoji izbiri. Med prilagajanjem zornega kota stojalo držite, da boste preprečili padec monitorja. Monitor lahko prilagodite tako, kot je prikazano na spodnji sliki:

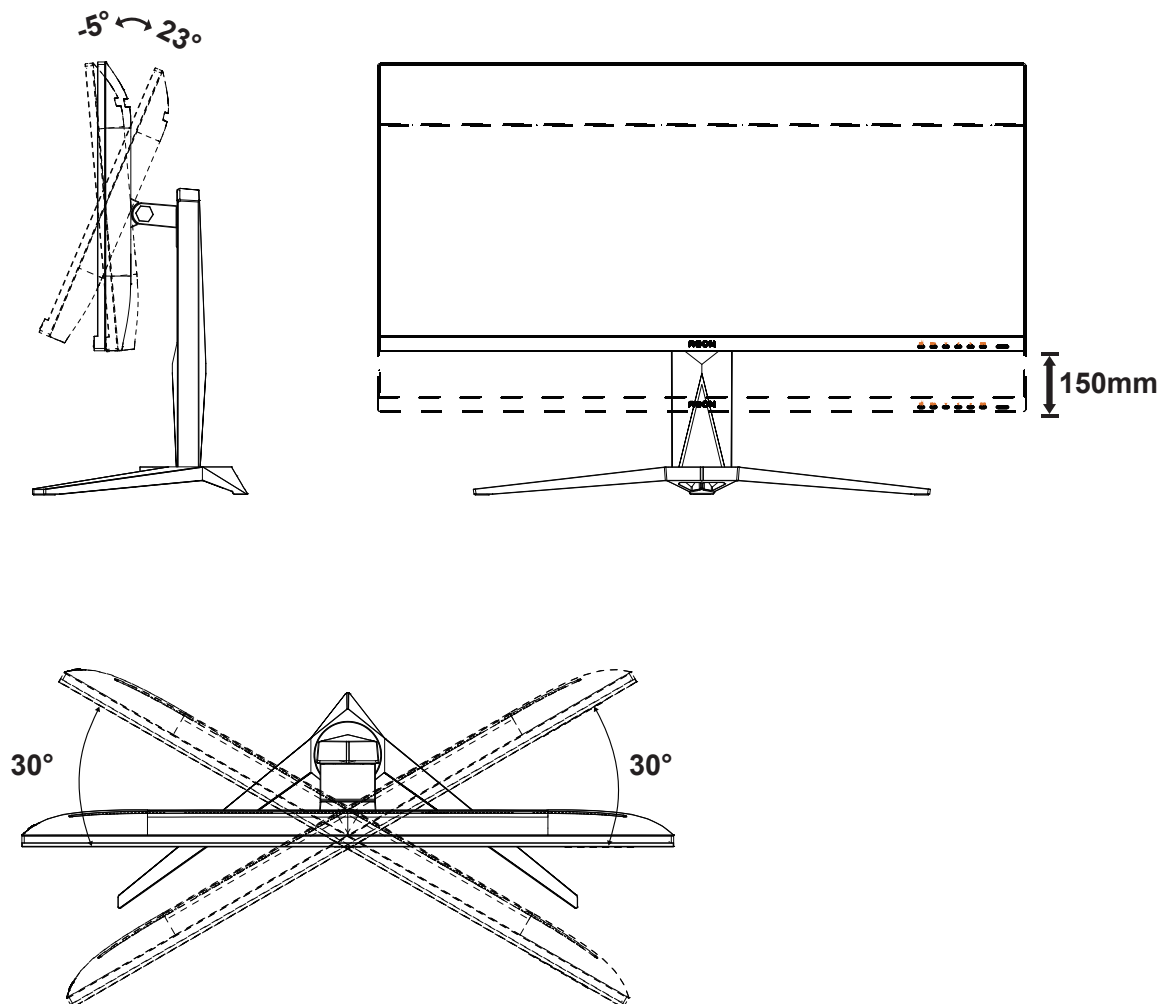

### OPOMBA:

Med spreminjanjem kota se ne dotikajte LCD zaslona. Tako LCD zaslona ne boste poškodovali oziroma zlomili.

### Opozorilo:

1. Če želite preprečiti morebitne poškodbe zaslona, kot je odstopanje plošče, zagotovite, da monitor ni nagnjen navzdol za več kot  $-5$  stopinj.
2. Med prilagajanjem kota monitorja ne pritiskajte na zaslon. Pridržite samo okvir.

# Priklop monitorja

Kabelski priključki na zadnji strani monitorja in računalnika:

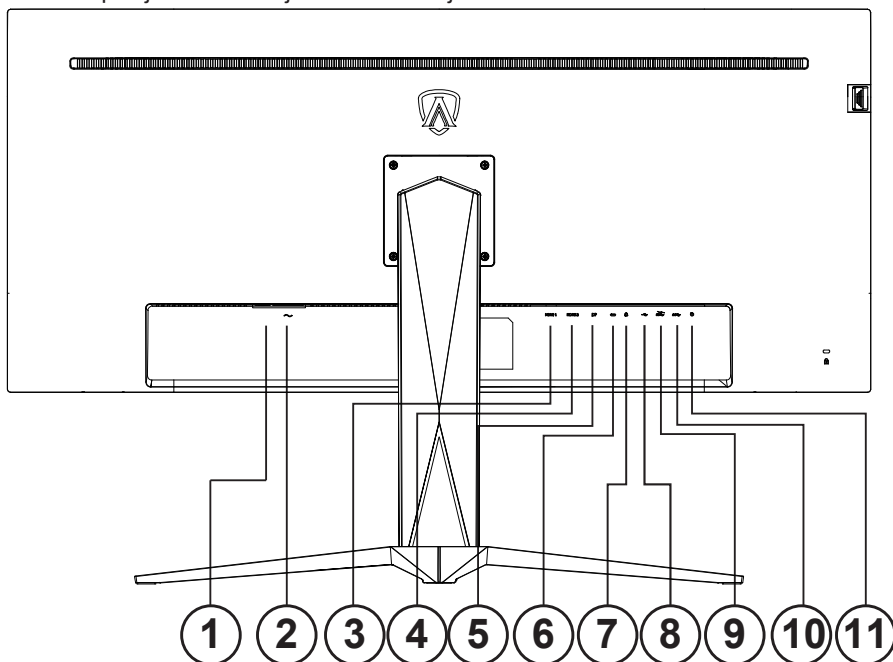

1. Gumb za vklop
2. Napajanje
3. HDMI-1
4. HDMI-2
5. DP
6. USB C
7. Slušalke
8. USB navzgor
9. USB3.2 Gen1 + hitro polnjenje x1  
USB3.2 Gen1 x1
10. USB3.2 Gen1 x2
11. Tipkovnica za hiter preklon

## Priključitev na računalnik

1. Napajalni kabel trdno priključite v zadnji del monitorja.
2. Ugasnite računalnik in izklopite napajalni kabel.
3. Signalni kabel monitorja priključite v video priključek na hrbtni strani računalnika.
4. Napajalni kabel računalnika in monitor vključite v bližnjo vtičnico.
5. Vključite računalnik in monitor.

Če se na monitorju prikaže slika, je postopek namestitve dokončan. Če monitor slike ne prikaže, glejte poglavje Odpravljanje težav.

Za zaščito opreme pred priklapljanjem vedno izklopite računalnik in LCD-monitor.

# Montaža na steno

Priprava za namestitev opsijske stenske nosilne roke.

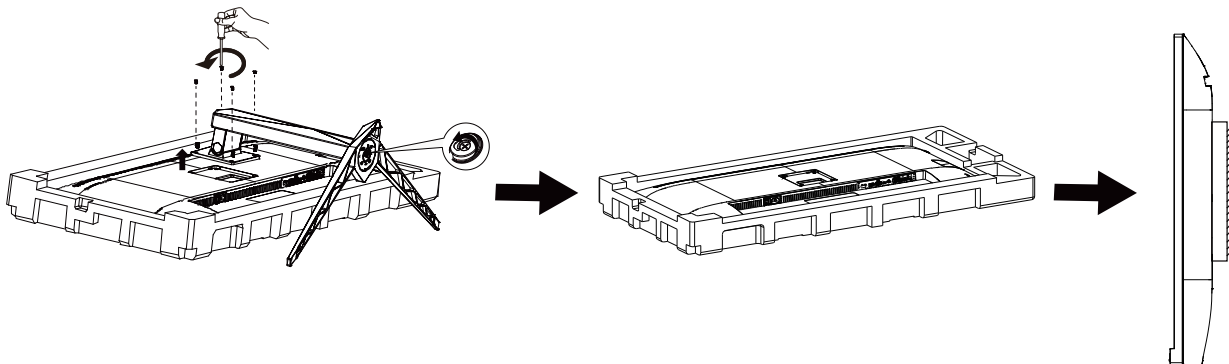

Monitor lahko pritrdite na stensko nosilno roko, ki je na voljo posebej. Pred tem postopkom odklopite napajanje. Sledite naslednjim korakom:

1. Odstranite osnovo.
2. Za sestavljanje stenske nosilne roke sledite navodilom proizvajalca.
3. Stensko nosilno roko namestite preko zadnjega dela monitorja. Odprtine na roki poravnajte z odprtinami na zadnjem delu monitorja.
4. Ponovno priključite kable. Za navodila za pritrditev na steno glejte uporabniški priročnik, ki je bil priložen opsijski stenski nosilni roki.



Opomba: VESA montažne odprtine za vijake niso na voljo za vse modele; prosimo, preverite pri prodajalcu ali uradnem oddelku AOC.

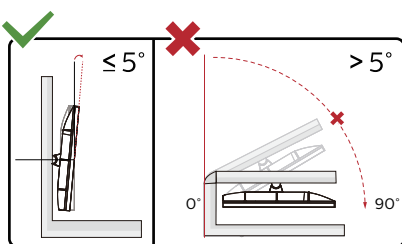

\* Izdelek se lahko razlikuje od monitorja, prikazanega na sliki.

## Opozorilo:

1. Če želite preprečiti morebitne poškodbe zaslona, kot je odstopanje plošče, zagotovite, da monitor ni nagnjen navzdol za več kot  $-5$  stopinj.
2. Med prilagajanjem kota monitorja ne pritiskajte na zaslon. Pridržite samo okvir.

# Funkcija AMD FreeSync Premium

1. Funkcija AMD FreeSync Premium deluje z vhodi DP/HDMI/USB C.
2. Združljiva grafična kartica: spodaj so navedene priporočene grafične kartice, ki si jih lahko ogledate tudi na spletnem mestu [www.AMD.com](http://www.AMD.com)

## Grafične kartice

- Radeon™ RX Vega series
- Radeon™ RX 500 series
- Radeon™ RX 400 series
- Radeon™ R9/R7 300 series (excluding R9 370/X)
- Radeon™ Pro Duo (2016 edition)
- Radeon™ R9 Nano
- Radeon™ R9 Fury series
- Radeon™ R9/R7 200 series (excluding R9 270/X, R9 280/X)

## Procesorji

- AMD Ryzen™ 7 2700U
- AMD Ryzen™ 5 2500U
- AMD Ryzen™ 5 2400G
- AMD Ryzen™ 3 2300U
- AMD Ryzen™ 3 2200G
- AMD PRO A12-9800
- AMD PRO A12-9800E
- AMD PRO A10-9700
- AMD PRO A10-9700E
- AMD PRO A8-9600
- AMD PRO A6-9500
- AMD PRO A6-9500E
- AMD PRO A12-8870
- AMD PRO A12-8870E
- AMD PRO A10-8770
- AMD PRO A10-8770E
- AMD PRO A10-8750B
- AMD PRO A8-8650B
- AMD PRO A6-8570
- AMD PRO A6-8570E
- AMD PRO A4-8350B
- AMD A10-7890K
- AMD A10-7870K
- AMD A10-7850K
- AMD A10-7800
- AMD A10-7700K
- AMD A8-7670K
- AMD A8-7650K
- AMD A8-7600
- AMD A6-7400K

# HDR

Združljiv je z vhodnimi signali v obliki HDR10.

Zaslon bo morda samodejno aktiviral funkcijo HDR, če sta predvajalnik in vsebina združljiva. Za informacije o združljivosti naprave in vsebine se obrnite na proizvajalca naprave in ponudnika vsebine. Izberite »Izklopi« za funkcijo HDR, če želite preprečiti samodejno aktiviranje funkcije.

## Opomba:

1. Funkcija HDR ni podprta v različicah, ki so starejše od različice WIN10 V1703 (ni vključena).
2. Za različico WIN10 V1703 je podprt samo vmesnik HDMI, vmesnik DisplayPort ni podprt.
3. Nastavitve zaslona
  - a. Izberite »Display Settings« (Nastavitve zaslona) in nato izberite ločljivost – 3440 x 1440 in vklopljen HDR.
  - b. Spremenite in izberite ločljivost – 3440 x 1440 (če je na voljo), da dosežete najboljše učinke HDR.”

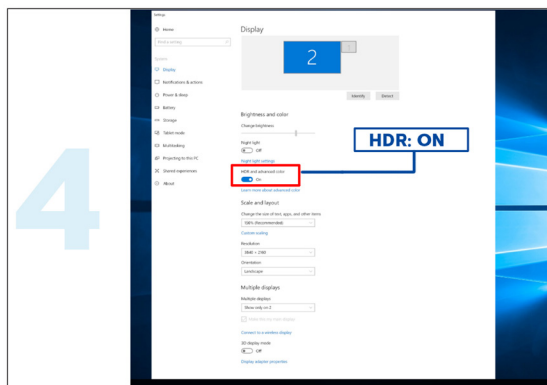
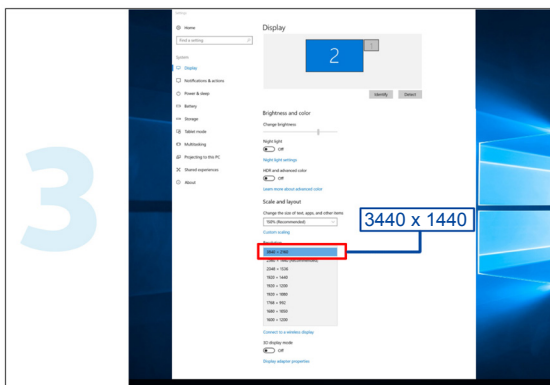
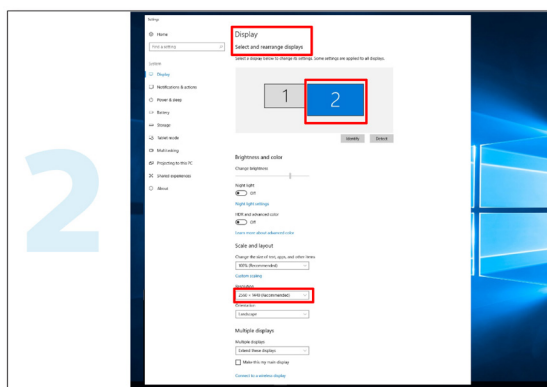
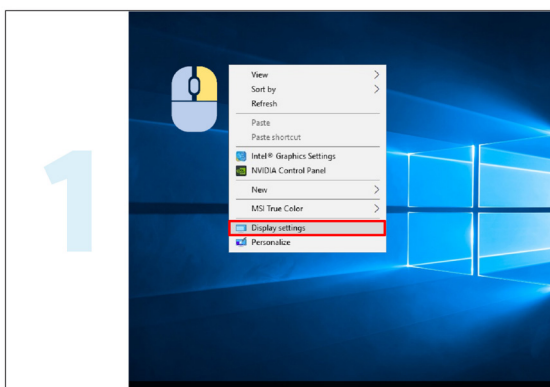

# Funkcija KVM

## Kaj je KVM?

S pomočjo funkcije KVM lahko na enem monitorju AOC prikažete dva osebna računalnika ali dva prenosnika oziroma en osebni računalnik in en prenosnik ter obe napravi upravljate z enim kompletom tipkovnice in miške. Z izbiro vira vhodnega signala v Izbira vhoda v zaslonskem meniju preklopite upravljanje osebnega računalnika ali prenosnika.

## Način uporabe funkcije KVM

1. korak: Eno napravo (osebni računalnik ali prenosnik) priključite na monitor prek USB C.
2. korak: Drugo napravo priključite v monitor prek vhoda HDMI ali DisplayPort. Nato to napravo priključite v monitor s pomočjo povratnega USB.
3. korak: Prek vrat USB priključite zunanje naprave (tipkovnico in miško) v monitor.

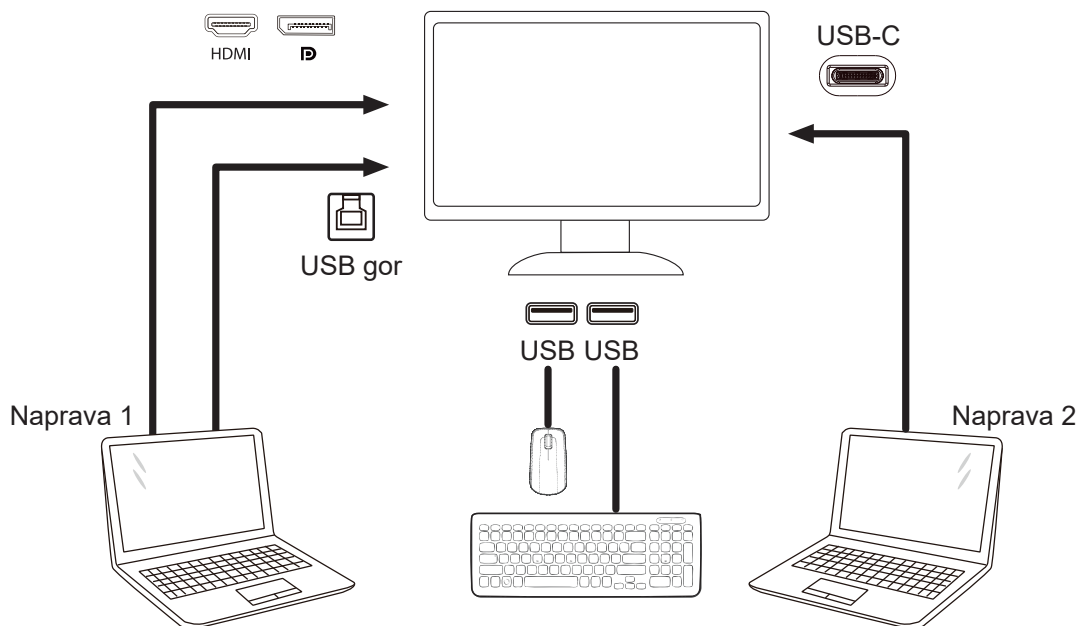

Opomba: Zasnova zaslona se lahko razlikuje od tiste, prikazane na sliki.

4. korak: Vstopite v zaslonski meni. Pojdite na stran za Extra (Dodatno) zaslonskega menija in v zavihku Izbira USB izberite Samodejno, USB C ali USB GOR.

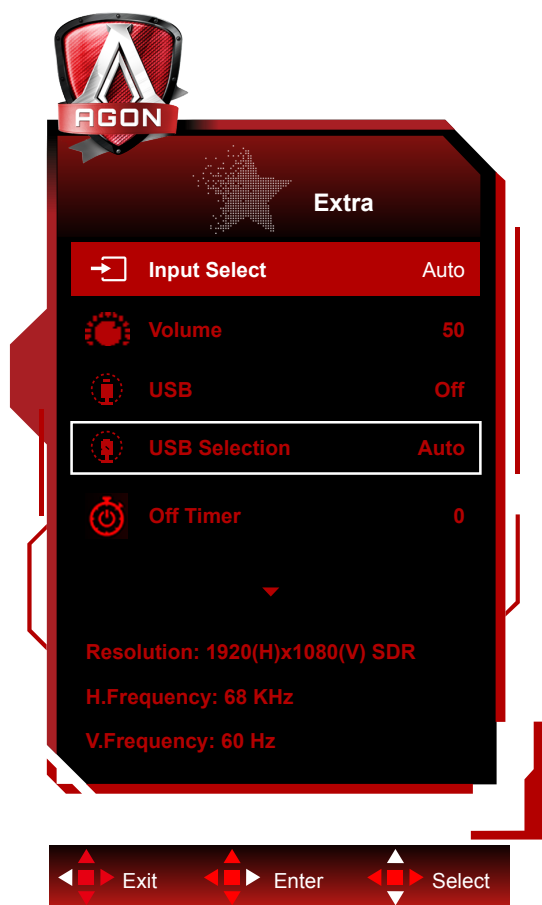

USB Selection (Izbira USB)	Opis funkcije
Auto (Samodejno)	Samodejno izbere USB C ali USB Up (USB gor), odvisno od vhodnega vira.
USB-C	Prek kabla Type-C zagotavlja funkcijo USB Hub (Zvezdišče USB).
USB Up (USB gor)	Prek kabla USB B zagotavlja funkcijo USB Hub (Zvezdišče USB).



# Prilagajanje

## Hitre tipke

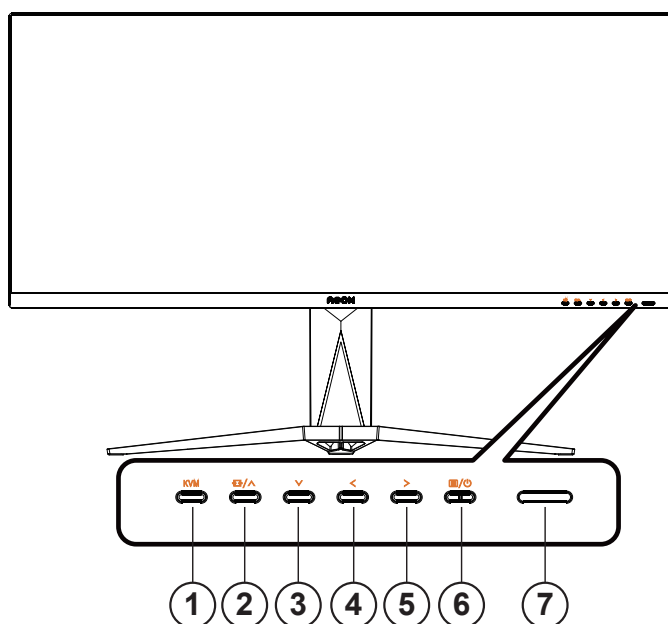

1	KVM
2	Vir/navzgor
3	Točka za ciljanje/navzdol
4	Igralni način/levo
5	Shadow Control (Nadzor senc) /desno
6	Napajanje/meni/vnos
7	Indikator napajanja/sprejemnik senzorja za daljinsko upravljanje

### Napajanje/meni/vnos

Za vklop monitorja pritisnite gumb za vklop/izklop.

Kadar zaslonski meni ni prikazan, pritisnite za prikaz zaslonskega menija ali potrditev izbire. Za izklop monitorja gumb pridržite 2 sekundi.

### Točka za ciljanje

Če ni zaslonskega menija, pritisnite gumb za točko za ciljanje, da prikažete ali skrijete točko za ciljanje.

### Igralni način/levo

Če zaslonski meni ni prikazan, pritisnite tipko »< levo«, da odprete funkcijo igralnega načina, in nato pritisnite tipko »< levo« ali »> desno«, da izberete igralni način (FPS, RTS, Racing (Dirkanje), Gamer 1 (Igralec 1), Gamer 2 (Igralec 2) ali Gamer 3 (Igralec 3)) na podlagi različnih vrst iger.

### Shadow Control (Nadzor senc)/desno

Če zaslonski meni ni prikazan, pritisnite gumb Nadzor senc, da prikažete vrstico za prilagajanje Nadzor senc, ter pritisnite

»< levo« ali »> desno«, da prilagodite kontrast za jasno sliko.

### **Vir/navzgor**

Če je zaslonski meni zaprt, gumb »Vir« deluje kot hitra tipka za izbiro vira.

### **KVM**

Ko je zaslonski meni zaprt, pritisnite tipko »KVM«, da odprete meni »Izbira USB«, in podatkovni kanal USB za povezavo navzgor je mogoče nastaviti v skladu z zahtevo. V primeru nastavitve »Samodejno« je mogoče izvesti funkcijo KVM.

## Opis gumbov daljinskega upravljalnika

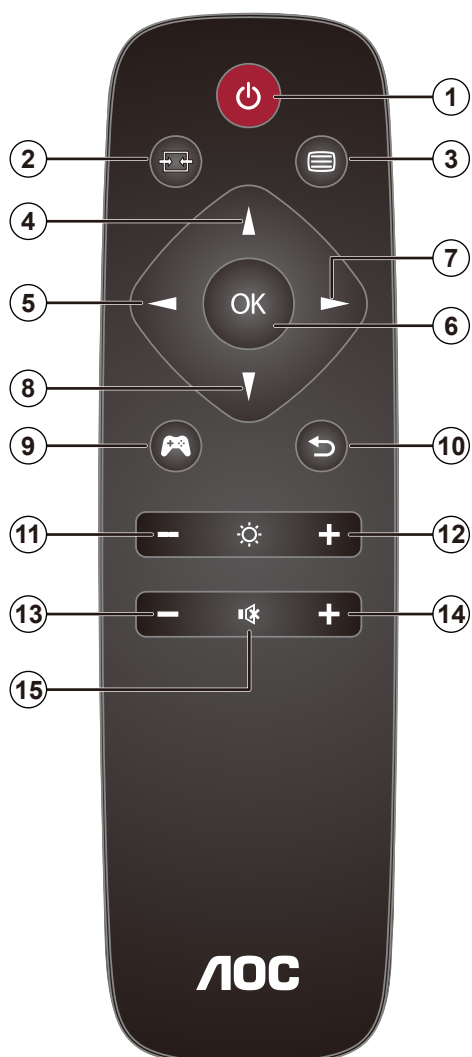

1		Pritisnite za vklop in izklop napajanja.
2		Spremenite vhodni vir signala.
3		Odprite zaslonski meni.
4		Prilagodite zaslonski meni/ povečajte vrednosti.
5		Vrnite se na prejšnjo raven zaslonskega menija.
6	OK	Potrdite prilagojeno vrednost zaslonskega menija.
7		Odprite zaslonski meni. Potrdite prilagojeno vrednost zaslonskega menija.
8		Prilagodite zaslonski meni/ zmanjšajte vrednosti.
9		Odpiranje načina za igranje iger
10		Vrnitev na prejšnjo raven zaslonskega menija
11		Znižanje svetlosti
12		Zvišanje svetlosti
13		Znižanje glasnosti
14		Zvišanje glasnosti
15		Izklop zvoka

## Funkcije tipk v zaslonskem meniju



Vstop: s tipko Enter vstopite na naslednjo raven zaslonskega menija

Premikanje: s tipkami levo/navzgor/navzdol premikate izbiro v zaslonskem meniju

Izhod: zaslonski meni zapustite s tipko desno

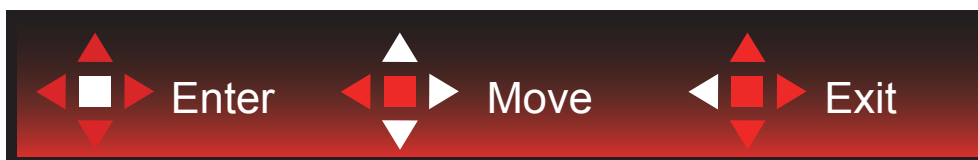

Vstop: s tipko Enter vstopite na naslednjo raven zaslonskega menija

Premikanje: s tipkami desno/navzgor/navzdol premikate izbiro v zaslonskem meniju

Izhod: zaslonski meni zapustite s tipko levo



Vstop: s tipko Enter vstopite na naslednjo raven zaslonskega menija

Premikanje: s tipkami navzgor/navzdol premikate izbiro v zaslonskem meniju

Izhod: zaslonski meni zapustite s tipko levo

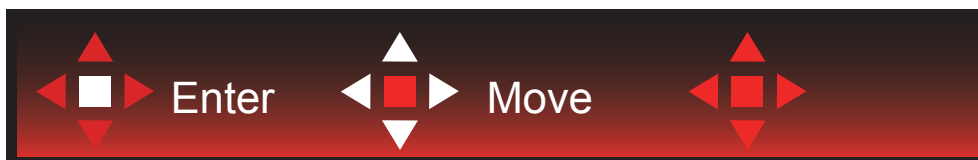

Premikanje: s tipkami levo/desno/navzgor/navzdol premikate izbiro v zaslonskem meniju



Izhod: s tipko levo se vrnete na prejšnjo raven zaslonskega menija

Vstop: s tipko desno vstopite na naslednjo raven zaslonskega menija

Izbira: s tipkama navzgor/navzdol premikate izbiro v zaslonskem meniju



Vstop: s tipko Enter uveljavite nastavitve zaslonskega menija in se vrnete na prejšnjo raven menija

Izbira: s tipko navzdol prilagodite nastavitve v zaslonskem meniju



Izbira: s tipkama navzgor/navzdol prilagodite nastavitve v zaslonskem meniju



Vstop: s tipko Enter se vrnete na prejšnjo raven zaslonskega menija

Izbira: s tipkama levo/desno prilagodite nastavitve v zaslonskem meniju

## OSD Setting (Nastavitve OSD)

Osnovna in enostavna navodila na kontrolnih tipkah.



- 1). Za aktivacijo okna OSD pritisnite tipko MENU (Meni).
- 2). Za premikanje ali izbiro (prilagajanje) nastavitve v zaslonskem meniju uporabite razlago funkcij tipk.
- 3). Funkcija zaklepanja/odklepanja zaslonskega menija: Za zaklepanje ali odklepanje zaslonskega menija pritisnite in držite tipko navzdol 10 s, medtem ko funkcija zaslonskega menija ni aktivna.

### Opombe:

- 1). Če je na izdelku na voljo samo en vhod za signal, je možnost »Input Select« (Izbira vhoda) onemogočena.
- 2). Načini ECO (razen standardnega načina), DCR in način DCB – uporabljate lahko le enega od teh načinov hkrati.

## Game Setting (Nastavitev igre)



	Game Mode (Igralni način)	izklop	Izklopite način igre.
		FPS	Za igranje iger FPS (prvoosebni strelski iger). Izboljša podrobnosti črnin v temnih temah.
		RTS	Za igranje iger RTS (način strategije v realnem času). Izboljša kakovost slike.
		Racing (Dirkanje)	Za igranje dirkalnih iger. Zagotavlja hitrejši odziv in visoko nasičenost barv.
		Gamer 1 (Igralec 1)	Želene uporabnikove nastavitve, shranjene kot »Igralec 1«.
		Gamer 2 (Igralec 1)	Želene uporabnikove nastavitve, shranjene kot »Igralec 2«.
		Gamer 3 (Igralec 1)	Želene uporabnikove nastavitve, shranjene kot »Igralec 3«.
	Shadow Control (Nadzor senc)	0–100	Privzeta nastavitev za »Shadow Control« (Nadzor senc) je 50, vendar lahko končni uporabnik prilagodi to nastavitev od 50 do 100 ali 0, da poveča kontrast za jasno sliko. <ol style="list-style-type: none"> <li>Če je slika pretemna, da bi bile podrobnosti jasno prikazane, prilagodite to nastavitev od 50 do 100 za jasno sliko.</li> <li>Če je slika preveč bela, da bi bile podrobnosti jasno prikazane, prilagodite to nastavitev od 50 do 0 za jasno sliko.</li> </ol>
	Game Color (Barva igre)	0-20	Možnost Barva za igre zagotavlja ravni od 0 do 20 za prilagajanje nasičenosti, ki omogočajo boljšo sliko

	MBR	0-20	MBR (zmanjševanje zabrisanosti gibanja) zagotavlja ravni prilagajanja od 0 do 20 za zmanjšanje zabrisanost gibanja. Opomba: 1. Funkcijo MBR lahko prilagodite, če je AMD FreeSync Premium izklopljena, je nizka zakasnitev vhoda vklopljena in je hitrost osveževanja nastavljena na $\geq 75\text{Hz}$ . 2. Svetlost zaslona se s povečanjem vrednosti prilagoditve zmanjša.
	AMD FreeSync	Vklop/izklop	Onemogočite ali omogočite AMD FreeSync Premium. Opomnik o zagonu prilagodljive sinhronizacije: če je vklopljena funkcija prilagodljive sinhronizacije, lahko pri nekaterih igrah prihaja do utripanja.
	Overdrive	Weak (Šibko)	Prilagoditev odzivnega časa. Opomba: 1. Če uporabnik možnost »OverDrive« (Kompenzacija odzivnega časa) nastavi na »Strong« (Močno), bo prikazana slika morda zamegljena. Uporabnik lahko v skladu s svojimi nastavitvami prilagodi raven kompenzacije odzivnega časa ali pa jo izklopi. 2. Funkcijo »Boost« (Izboljšano) je mogoče izbrati, če je AMD FreeSync Premium izklopljena, je nizka zakasnitev vhoda vklopljena in je hitrost osveževanja nastavljena na $\geq 75\text{Hz}$ . 3. Svetlost zaslona se zmanjša, če je funkcija »Boost« (Izboljšano) vklopljena.
		Medium (Srednje)	
		Strong (Močno)	
		Boost	
		Off (Izklop)	
	Low input Lag (Zakasnitev šibkega vhodnega signala)	Vklop/izklop	Izklopite medpomnjenje sličic, da zmanjšate zakasnitev vhodnega signala. Opomba: Funkcija nizke vhodne zakasnitve deluje, kadar sta WQHD in hitrost osveževanja $\geq 100\text{ Hz}$ , ter je privzeto omogočena, ko je omogočena funkcija AMD FreeSync Premium, in je ni mogoče prilagoditi.
	Števec okvirjev	Izklop/desno zgoraj/desno spodaj/levo spodaj/levo zgoraj	Takojšen prikaz navpične frekvence trenutnega signala. (Funkcija števca okvirjev deluje le z grafično kartico AMD.)

**Opomba:**

Če je možnost "HDR Mode" (Način HDR) v razdelku »Svetlost« nastavljena na "non-off" (Vklop), elementov "Game Mode" (Igralni način), "Shadow Control" (Nadzor senc) in "Game Color" (Barva igre) ne morete prilagoditi.

Če je možnost "HDR" v razdelku »Svetlost« nastavljena na "non-off" (Vklop), elementov "Game Mode" (Igralni način), "Shadow Control" (Nadzor senc), "Game Color" (Barva igre) in "MBR" ne morete prilagoditi. Možnost "Boost" v razdelku "Overdrive (Prekomerna obremenitev)" ni na voljo.



## Luminance (Svetilnost)

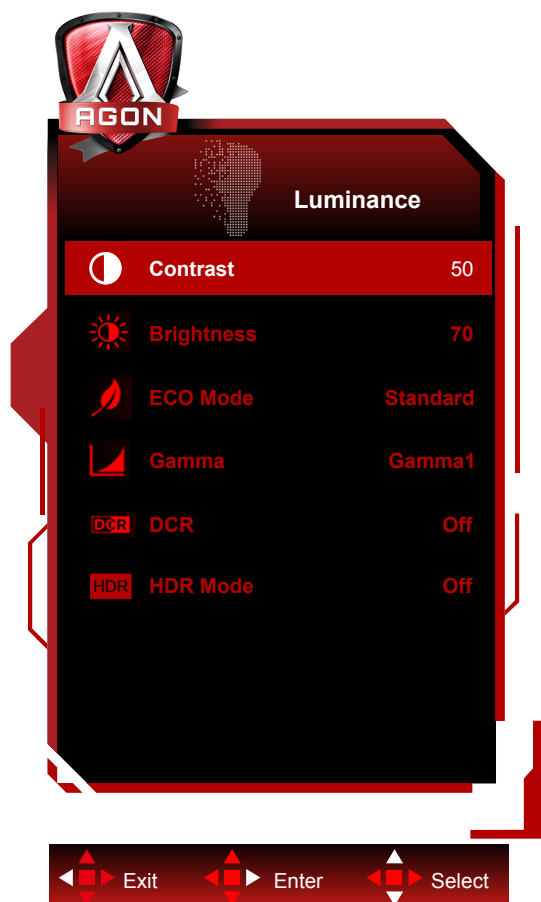

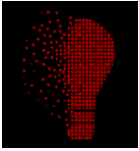
	Contrast (Kontrast)	0-100	Kontrast iz digitalnega registra.	
	Brightness (Svetlost)	0-100	Prilagoditev odzadnje osvetlitve	
	Eco mode (Način Eko)	Standard (Standardno)		Standardni način
		Text (Besedilo)		Besedilni način
		Internet		Internetni način
		Game (Igre)		Igralni način
		Movie (Film)		Filmski način
		Sports (Šport)		Športni način
		Reading		Reading način
		Uniformity		Uniformity način
	Gamma (Gama)	Gamma1 (Gama 1)		Prilagoditev na Gama 1
Gamma2 (Gama 2)			Prilagoditev na Gama 2	
Gamma3 (Gama 3)			Prilagoditev na Gama 3	
DCR	Off (Izklop)/ On (Vklop)		Onemogoči/ Omogoči dinamično razmerje kontrasta	
HDR	Off / DisplayHDR / HDR Picture / HDR Movie / HDR Game		Nastavite profil HDR skladno z vašimi uporabniškimi zahtevami. Opomba: Ko je zaznana vsebina HDR, se možnost HDR prikaže za prilagoditev.	

	HDR Mode	Off / HDR Picture / HDR Movie / HDR Game	Optimizirano za barvo in kontrast slike, ki simulira učinek HDR. Opomba: Ko vsebina HDR ni zaznana, se možnost načina HDR prikaže za prilagoditev.
--	----------	--	--

**Opomba:**

1. Ko je »Način HDR« pod »Luminance (Svetilnost)« nastavljen na neizklopljeno, » Kontrast«, »Način Eco« in »Gama« ni mogoče prilagoditi.
2. Ko je »HDR« pod »Luminance (Svetilnost)« nastavljen na neizklopljeno, nobenih postavk pod »Luminance (Svetilnost)« ni mogoče prilagoditi.

## PIP Setting (Nastavitve PIP (slike v sliki))

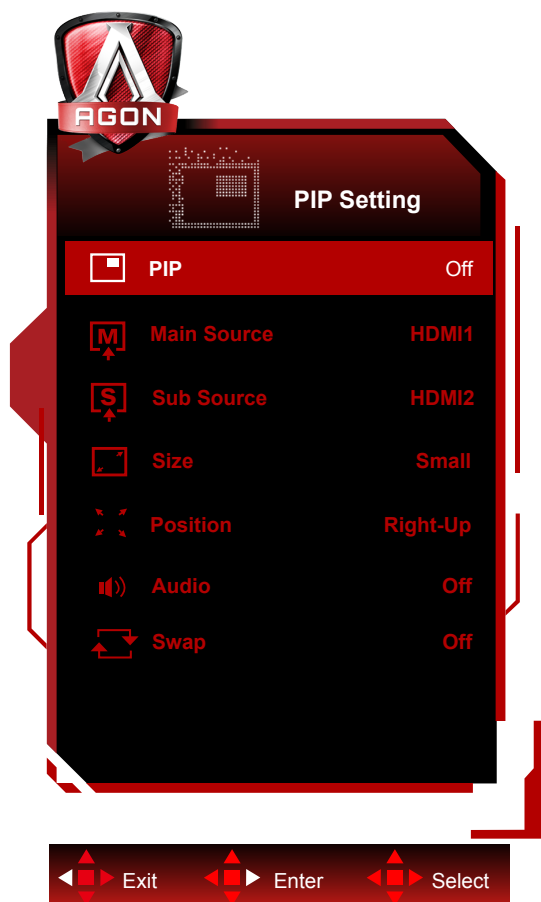

	PIP (slika v sliki)	Off(Izklop) / PIP / PBP	Omogoči ali onemogoči PIP ali PBP
	Main Source (Glavni vir)		Izbira vira glavnega zaslona
	Sub Source (Sekundarni vir)		Izbira vira sekundarnega zaslona
	Size (Velikost)	Small (Majhna) / Middle (Srednja) / Large (Velika)	Izbira velikosti zaslona
	Position (Položaj)	Right-up (Desno zgoraj)	Izbira lokacije zaslona
		Right-down (Desno spodaj)	
		Left-up	
		Left-down	
Audio (Zvoki)	On (Vkllop): zvok PIP (slike v sliki)	Omogoči ali onemogoči nastavitve zvoka	
	Off (Izklop): glavni zvok		
Swap (Izmenjava)	On (Vkllop): Izmenjava	Izmenjava vira zaslona	
	Off (Izklop): brez dejanja		

### Opomba:

- 1). Kadar je možnost »HDR« v razdelku »Svetlost« nastavljena na nezaprto stanje, vseh elementov v »Nastavitve PIP« ni mogoče prilagoditi.
- 2). Prilagajanje barve zaslonskega menija velja samo za glavni zaslon, tako da lahko imata glavni in pomožni zaslon različne barve.
- 3). Ko je možnost PIP omogočena, signalna vira DP in USB C podpirata največjo ločljivost 3440 x 1440 pri 120 Hz. Signalni vir HDMI podpira največjo ločljivost 3440 x 1440 pri 100 Hz.
- 4). Ko je možnost PBP/PIP omogočena, je združljivost vodnega vira glavnega zaslona/podzaslona prikazana v spodnji tabeli:

PIP/PBP		Main source			
		HDMI1	HDMI2	DP	TYPE C
Sub -source	HDMI1	V	V	V	V
	HDMI2	V	V	V	V
	DP	V	V	V	V
	TYPE C	V	V	V	V

## Color Setup (Nastavitev barv)

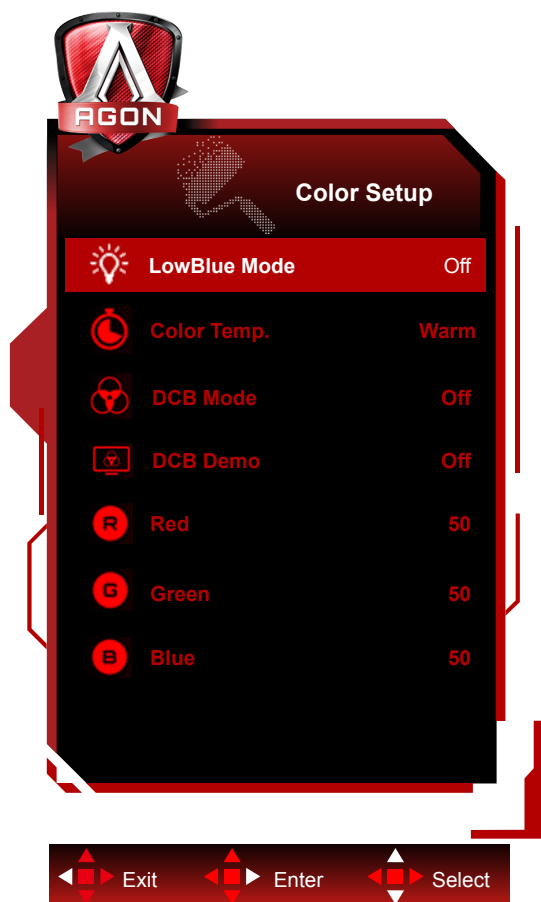

	LowBlue Mode(Način LowBlue)	Izklop/ večpredstavnost/ internet/pisarna/ branje	Z upravljanjem temperature barve zmanjša količino valovne dolžine modre svetlobe.
	Color Temp. (Barvna temp.)	Warm (Topla)	Priklic tople barvne temperature iz EEPROM.
		Normal (Normalna)	Priklic normalne barvne temperature iz EEPROM.
		Cool (Hladna)	Priklic hladne barvne temperature iz EEPROM.
		sRGB	Priklic sRGB barvne temperature iz EEPROM.
		User (Uporabnik)	Priklic uporabniške barvne temperature iz EEPROM.
	DCB Mode (Način DCB)	Off (izklop)	Onemogoči način samodejnega izklop
		Full Enhance (Polna ojačitev)	Omogoči način polne ojačitve
		Nature Skin (Naravni odtenek)	Omogoči način naravnega odtenka
		Green Field (Zelenica)	Omogoči način zelenice
		Sky-blue (Nebeško modra)	Omogoči nebeško modri način
		AutoDetect (Samodejno zaznavanje)	Omogoči način samodejnega zaznavanja
	DCB Demo (Demo DCB)	Vklop ali izklop	Omogoči ali onemogoči demo
Red (Rdeča)	0-100	Ojačitev rdeče barve iz digitalnega registra.	
Green (Zelena)	0-100	Ojačitev zelene barve iz digitalnega registra.	
Blue (Modra)	0-100	Ojačitev modre barve iz digitalnega registra.	

### Opomba:

Če je možnost "HDR"/"HDR Mode" (Način HDR) v razdelku »Svetlost« nastavljena na "non-off" (Vklop), ne morete prilagoditi nobenega elementa v razdelku "Color Setup" (Nastavitev barv).

### Extra (Dodatno)



	Input Select (Izbira vhoda)	AUTO/HDMI1 / HDMI2 / DP / USB C*	Izbira vira vhodnega signala
	Glasnost	0–100	Prilagoditev glasnosti
	USB	Off/Visoka ločljivost/Visoka hitrost prenosa podatkov	Privzeta nastavitev USB je Izključena. Če želite povezati napravo USB-C, nastavitev USB prilagodite na visoko ločljivost ali visoko hitrost podatkov.
	USB Selection	Auto / USB C / USB up	Auto : switch with display input source USB C / USB up : fix up stream not change with input source
	Off timer (Čas izklopa)	0–24 h	Izbira časa izklopa DC
	Image Ratio (Razmerje slike)	Široko / 4:3 / 1:1 / 17"(4:3)/19"(4:3) / 19"(5:4) / 19"W(16:10) / 21.5"W(16:9) / 22"W(16:10) / 23"W(16:9) / 23.6"W(16:9) / 24"W(16:9) / 27"W(16:9) / 30"W(21:9) / 32"W(16:9) / 34"W (21:9)	Izbira razmerja slike za prikaz
	DDC/CI	Da ali Ne	VKLOP/IZKLOP podpore za DDC/CI
	Reset (Ponastavitev)	Da ali Ne	Ponastavitev menija na privzete nastavitve

\*: Naprava mora podpirati video prenos z vmesnikom USB C (DP Alt).

Funkcija USB C (DP Alt) je privzeto izklopljena, ko jo prvič uporabite ali po operaciji ponastavitve menija OSD, in jo je mogoče znova vklopiti na enega od naslednjih načinov:

1). Zaslona se skupaj vklopi in izklopi 3-krat.

2). Možnost »USB« pod »Nastavitve OSD« v OSD meniju je nastavljena na nezaprto stanje.

## OSD Setup (Nastavitve OSD)

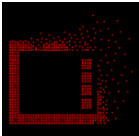

	Language (Jezik)		Izbira jezika OSD
	Timeout (Časovna omejitev)	5-120	Prilagoditev časovne omejitve OSD
	DP Capability (Zmogljivost DP)	1.1/1.2/1.4	Upoštevajte, da funkcijo AMD FreeSync Premium Compatible podpira samo DP1.2/DP1.4
	H. Position (V. položaj)	0–100	Prilagoditev vodoravnega položaja zaslonskega menija
	V. Position (N. položaj)	0–100	Prilagoditev navpičnega položaja zaslonskega menija
	Transparence (Prosojnost)	0–100	Prilagoditev prosojnosti OSD
	Break Reminder (Opomnik za odmor)	vklop ali izklop	Opomnik o odmoru, če uporabnik dela neprekinjeno več kot 1 uro



## Indikator LED

<b>Stanje</b>	<b>Barva LED</b>
Način popolnega vklopa	Bele barve
Način aktivnega izklopa	Bele barve (utripa)

# Odpravljanje težav

Težava in vprašanje	Možne rešitve
<b>Lučka LED za prikaz delovanja ne SVETI</b>	Preverite, ali je gumb za vklop VKLJUČEN, napajalni kabel pa pravilno priključen na ozemljeno vtičnico in monitor.
<b>Na zaslonu ni slike</b>	<ul style="list-style-type: none"> <li>• Ali je napajalni kabel pravilno priključen? Preverite priključitev napajalnega kabla in vir napajanja.</li> <li>• Ali je kabel pravilno priključen? (Povezava s kablom HDMI) Preverite povezavo kabla HDMI. (Povezava s kablom DP) Preverite povezavo kabla DP. * Vhod HDMI/DP ni na voljo pri vseh modelih.</li> <li>• Če je monitor vključen, ponovno zaženite računalnik in preverite, ali je prikazan začetni (prijavni) zaslon. Če se prikaže začetni (prijavni) zaslon, zaženite računalnik v ustreznem načinu (npr. varni način v sistemu Windows 7/8/10) in tam spremenite frekvenco osveževanja grafične kartice. (Glejte »Nastavljanje optimalne ločljivosti«.) Če se začetni (prijavni) zaslon ne prikaže, se obrnite na servisni center ali svojega prodajalca.</li> <li>• Ali je na zaslonu izpisano sporočilo »Vir ni podprt«? To sporočilo se prikaže, če signal grafične kartice preseže največjo ločljivost in frekvenco, ki jo podpira monitor. Prilagodite največjo ločljivost in frekvenco tako, da jo bo monitor lahko pravilno prikazal.</li> <li>• Prepričajte se, da so gonilniki AOC za monitor nameščeni.</li> </ul>
<b>Slika je megljena in ima težavo s sencami oz. sledmi</b>	Prilagodite kontrast in svetlost. Izberite samodejno prilagoditev. Preverite, ali uporabljate podaljšek ali razdelilnik. Priporočamo priključitev monitorja neposredno na izhodni priključek video kartice, ki se nahaja na zadnji strani računalnika.
<b>Slika skače, migota, oz. se na njej prikazuje vzorec valov</b>	Premaknite električne naprave, ki lahko povzročajo motnje, kolikor je mogoče proč od monitorja. Pri ločljivosti, ki jo uporabljate, uporabite največjo razpoložljivo stopnjo osveževanja.
<b>Monitor je obstal v stanju pripravljenosti</b>	Stikalo za vklop računalnika naj bo VKLJUČENO. Računalniška grafična kartica naj bo čvrsto vstavljena v režo. Preverite, ali je video kabel monitorja pravilno priključen na računalnik. Preglejte video kabel monitorja in se prepričajte, da priključek nima skrivljenih nožic. Prepričajte se, ali računalnik deluje, in sicer tako, da na tipkovnici pritisnete tipko CAPS LOCK in opazujete lučko LED tipke CAPS LOCK. Lučka LED mora pri pritisku na tipko CAPS LOCK ZASVETITI oz. UGASNITI.
<b>Ena od osnovnih barv manjka (RDEČA, ZELENA ali MODRA)</b>	Preglejte video kabel monitorja in se prepričajte, da priključek nima skrivljenih nožic. Preverite, ali je video kabel monitorja pravilno priključen na računalnik.
<b>Slika zaslona ni centrirana ali pravilno dimenzionirana</b>	Prilagodite vodoravni in navpični položaj ali pritisnite hitro tipko (AUTO).
<b>Slika ima barvne nepravilnosti (bela ni videti belo)</b>	Prilagodite barve RGB ali izberite zeleno barvno temperaturo.
<b>Horizontalne ali vertikalne motnje na zaslonu</b>	Uporabite način izklopa sistema Windows 7/8/10 za prilagoditev TAKTA in FOKUSA. Izberite samodejno prilagoditev.
<b>Uredba in servis</b>	Glejte informacije o uredbi in servisu, ki se nahajajo v priročniku na CD-ju ali na spletnem mestu <a href="http://www.aoc.com">www.aoc.com</a> (da boste na podporni strani našli model, ki ga lahko kupite v svoji državi ter informacije o uredbi in servisu)

# Specifikacije

## Splošne specifikacije

Plošča	Ime modela	AG405UXC		
	Krmilni sistem	TFT barvni LCD		
	Vidna velikost slike	Diagonala 100.4 cm		
	Razdalja med slikovnimi pikami	0,26925mm (H) × 0,26925mm (V)		
	Video	HDMI /DP/USB C		
	Barva zaslona	16,7 milijona barv		
Drugo	Vodoravno območje zaznavanja	30k-160kHz (HDMI) 30k-220kHz (DP/USB C)		
	Velikost vodoravnega zaznavanja (maksimalna)	926,22mm		
	Navpično območje zaznavanja	48-120Hz (HDMI) 48-144Hz (DP/USB C)		
	Velikost navpičnega zaznavanja (največ)	387,72mm		
	Optimalna prednastavljena ločljivost	3440x1440@60Hz		
	Max resolution	3440x1440@100Hz (HDMI) 3440x1440@144Hz (DP/USB C*)		
	Prepoznavanje opreme	VESA DDC2B/CI		
	Priključek	HDMIx2, DP, USB C(DP Alt), USBx4, USB navzgor, Earphone, Quick switch port		
	Vir napajanja	100-240V~ 50/60Hz 3A		
	Poraba energije	Običajna (privzeta svetlost in kontrast)	45 W	
Največ (svetlost = 100, kontrast = 100)		≤225 W		
Način stanja pripravljenosti		≤0,5 W		
USB C	USB C	Reverzibilni priključni vtič		
	Super hitrost	Prenos podatkov in videa		
	DP	Vgrajen Alt način priključka za zaslon		
	Napajanje	USB PD, različica 3.0		
	Največja moč napajanja	65 W (5V/3A, 9V/3A, 10V/3A, 12V/3A, 15V/3A, 20V/4,5A)		
Okolje	Temperatura	Delovanje	0°C~ 40°C	
		Nedelovanje	-25°C~ 55°C	
	Vlaga	Delovanje	10% ~ 85% (ne kondenzira)	
		Nedelovanje	5 % ~ 93% (ne kondenzira)	
	Nadmorska višina	Delovanje	0–5000 m (0–16404 ft)	
		Nedelovanje	0–12192 m (0–40000 ft)	

\*:Če je možnost USB nastavljena na 3.2 Gen1, je najvišja ločljivost priključka USB C (nadomestni DP). 3440x1440 pri 144Hz.

## Prednastavljeni načini zaslona

STANDARD	LOČLJIVOST	VODORAVNA FREKVENCA (kHz)	NAVPIČNA FREKVENCA (Hz)
VGA	640x480@60Hz	31.469	59.94
	640x480@72Hz	37.861	72.809
	640x480@75Hz	37.5	75
	640 x 480@100Hz	50.313	99.826
SVGA	800x600@60Hz	37.879	60.317
	800x600@72Hz	48.077	72.188
	800x600@75Hz	46.875	75
	800x600@100Hz	62.76	99.778
XGA	1024x768@60Hz	48.363	60.004
	1024x768@70Hz	56.476	70.069
	1024x768@75Hz	60.023	75.029
	1024 x 768@100Hz	80.448	99.811
SXGA	1280x1024@60Hz	63.981	60.020
	1280x1024@75Hz	79.976	75.025
WXGA+	1440x900@60Hz	55.935	59.887
	1440x900@60Hz	55.469	59.901
WSXGA	1680x1050@60Hz	65.290	59.954
	1680x1050@60Hz	64.674	59.883
FHD	1920x1080@60Hz	67.5	60
PBP	1720x1440@60Hz	89.819	59.973
	1720x1440@75Hz	111.875	74.983
	1720x1440@100Hz	150.972	99.982
	1720X1440@120Hz(DP/USB C)	181.2	120
	1720X1440@144Hz(DP/USB C)	214.56	144
WQHD	3440x1440@30Hz	44.408	29.985
	3440x1440@60Hz	89.819	59.973
	3440x1440@75Hz	111.875	74.983
	3440x1440@100Hz	150.972	99.982
	3440X1440@120Hz(DP/USB C)	181.2	120
	3440X1440@144Hz(DP/USB C)	214.56	144
IBM			
DOS	640x350@70Hz	31.469	70.087
	720x400@70Hz	31.469	70.087
MAC			
VGA	640x480@67Hz	35.000	66.667
SVGA	832x624@75Hz	49.725	74.551
XGA	1024x768@75Hz	60.241	74.927



## Določitve nožic



Signalni kabel s 19 nožicami za prikaz barv

Številka nožice	Ime signala	Številka nožice	Ime signala	Številka nožice	Ime signala
1.	TMDS podatki 2+	9.	TMDS podatki 0-	17.	Ozemljitev DDC/CEC
2.	zaščita TMDS podatkov 2	10.	TMDS takt +	18.	napajanje +5V
3.	TMDS podatki 2-	11.	TMDS zaščita takta	19.	Zaznavanje hitrega vtiča
4.	TMDS podatki 1+	12.	TMDS takt-		
5.	Zaščita TMDS podatkov 1	13.	CEC		
6.	TMDS podatki 1-	14.	Rezervirano (N.C. na napravi)		
7.	TMDS podatki 0+	15.	SCL		
8.	zaščita TMDS podatkov 0	16.	SDA		

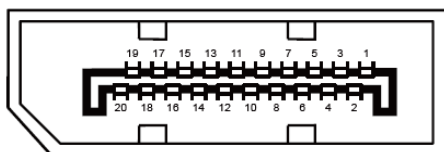

Signalni kabel s 20 nožicami za prikaz barv

Št. nožice	Ime signala	Št. nožice	Ime signala
1	ML_Lane 3 (n)	11	GND
2	GND	12	ML_Lane 0 (p)
3	ML_Lane 3 (p)	13	CONFIG1
4	ML_Lane 2 (n)	14	CONFIG2
5	GND	15	AUX_CH(p)
6	ML_Lane 2 (p)	16	GND
7	ML_Lane 1 (n)	17	AUX_CH(n)
8	GND	18	Zaznavanje hitrega vtiča
9	ML_Lane 1 (p)	19	Return DP_PWR
10	ML_Lane 0 (n)	20	DP_PWR

# Plug and Play

## Funkcija DDC2B Plug & Play

Monitor je opremljen z možnostmi VESA DDC2B, skladnimi s standardom VESA DDC. To mu omogoča informiranje gostujočega sistema o svoji identiteti, glede na uporabljeni nivo DDC pa tudi komunikacijo v zvezi z dodatnimi informacijami o možnostih zaslona.

DDC2B je dvosmerni podatkovni kanal, osnovan na protokolu I2C. Gostitelj lahko preko kanala DDC2B zahteva informacije EDID.