

AGON



LCD монитор
Ръководство на потребителя на

AG405UXC

ЛОС

Безопасност	1
Национални конвенции	1
Захранване	2
Инсталация	3
Почистване	4
Други.....	5
Настройки.....	6
Съдържание на опаковката	6
Настройка на стойка и основа.....	7
Нагласяне ъгъла на гледане	8
Свързване на монитора	9
Монтаж на стена.....	10
Функция за AMD FreeSync Premium.....	11
HDR	12
KVM функция	13
Настройване.....	15
Бързи клавиши	15
Описание на бутоните на дистанционното управление	17
Ръководство на клавишите в екранното меню (меню).....	18
OSD Setting (Настройка на екранното меню).....	20
Game Setting (Настройка за игри).....	21
Luminance (Осветеност)	23
PIP Setting (Настройка PIP).....	25
Color Setup (Настройки на цветовете).....	27
Extra (Допълнителни).....	29
OSD Setup (Настройка на екранното меню)	31
LED (светодиоден) индикатор	32
Отстраняване на неизправности.....	33
Спецификация	35
Общи спецификации.....	35
Предварително настроени екранни режими	36
Разпределение на изводите	37
Plug and Play.....	38

Безопасност

Национални конвенции

Конвенциите за условните обозначения, използвани в този документ, се описват в подразделите по-долу.

Забележки, знаци за внимание и предупреждения

В цялото ръководство определени части от текста са придружени от икона и са написани с получер шрифт или в курсив. Тези части съдържат забележки, бележки за внимание и предупреждения и се използват по следния начин:



ЗАБЕЛЕЖКА: ЗАБЕЛЕЖКА съдържа важни сведения, които ще помогнат да използвате по-добре компютърната си система.





ВНИМАНИЕ: ВНИМАНИЕ посочва потенциален риск от повреда на хардуера или загуба на данни и съвет как да избегнете проблема.





ПРЕДУПРЕЖДЕНИЕ: ПРЕДУПРЕЖДЕНИЕ показва възможно телесно нараняване и казва как да се избегне проблемът. Някои предупреждения могат да се появят в алтернативни формати и да не са придружени от икона. В тези случаи конкретното представяне на предупреждението се изисква от съответния регулаторен орган.

Захранване

 Характеристики на захранването трябва да съответстват на посочените на етикета на монитора. Ако не сте сигурни за електрозахранването в сградата, обърнете се към Вашия доставчик или местната електрическа компания.

 Мониторът има щепсел с три крачета, с трети (заземяващ) щифт. Щепселът може да се вкара само в контакт със заземяване като защитна функция. Ако щепселът не съответства на контакта, извикайте електротехник да монтира подходящ контакт или използвайте адаптер за заземяване на уреда. Не премахвайте защитата на заземяващия щепсел.

 Изключете уреда по време на гръмотевична буря или когато няма да го използвате дълго време. Това ще предпази монитора от повреди причинени от свръхнапрежение.

 Не претоварвайте захранващите кабели и удължители. Претоварването може да доведе до пожар или токов удар.

 За гарантиране на надеждно функциониране, използвайте монитора само с одобрени от UL компютри, които имат подходящо конфигурирани куплунги с маркировка 100-240V AC, най-малко 5A.

 Контактът трябва да се намира близо до устройството и да бъде лесно достъпен.

Инсталация

! Не поставяйте монитора на нестабилна количка, стойка, триножник, конзола или маса. При падане мониторът може да нарани някого и да се повреди. Използвайте само количка, стойка, триножник, конзола или маса, препоръчани от производителя или продавани заедно с този продукт. Спазвайте указанията на производителя при монтажа и използвайте само препоръчаните от производителя монтажни принадлежности. Манипулирането на продукта и принадлежностите да се извършва внимателно.

! Да не се допуска попадането на предмети в цепките на корпуса. Това може да повреди електрическите контури и да причини пожар или токов удар. Да не се допуска попадане на течности върху монитора.

! Да не се оставя с лицевата част върху пода.

! За закрепване на монитора на стена или шкаф използвайте стойка, одобрена от производителя и следвайте указанията към стойката.

! За да избегнете евентуални щети, например обелване на панела от рамката, уверете се, че мониторът не е наклонен надолу на повече от -5 градуса. Ако максималният ъгъл за наклон надолу от -5.

! Около монитора да се остави празно пространство, както е показано по-долу. В противен случай прегряването поради недостатъчна вентилация може да причини пожар или повреда на монитора.

По-долу са показани препоръчителните зони за вентилация при монтаж на монитора на стойка:

Монтаж на стойка



Почистване

 Корпусът да се почиства редовно с мека кърпа. Да се използват неутрални препарати за петната, тъй като силните препарати могат да разяждат корпуса.

 Да не се допуска проникване на препаратите вътре в продукта при почистване. Да не се използват груби тъкани, които могат да повредят повърхността на екрана.

 Да се откачи захранващият кабел преди почистване на продукта.



Други

 Ако усетите странна миризма, звук или дим от продукта, НЕЗАБАВНО изключете захранването и се свържете със сервизния център.

 Уверете се, че процепите за вентилация не са блокирани от масата или завесите.

 Не излагайте монитора на силни вибрации или силни удари при работа.

 Не удряйте и не изпускайте монитора при работа или транспортиране.

 Портът USB Type-C може да се свързва само към посоченото оборудване с огнеупорен корпус в съответствие с IEC 62368-1 или IEC 60950-1.

Настройки

Съдържание на опаковката



*



Quick Start

*



Warranty card



Stand

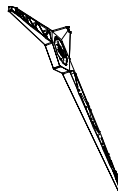

Base



Screwdriver



Stand Screws



Remote control



Batteries



*



*



*



*



★ Не всички видове сигнални кабели ще се предоставят за всички региони. За потвърждение се свържете с местния дилър или филиал на AOC.

Настройка на стойка и основа

Регулирайте или отстранете основата като следвате стъпките по-долу.

Монтаж:

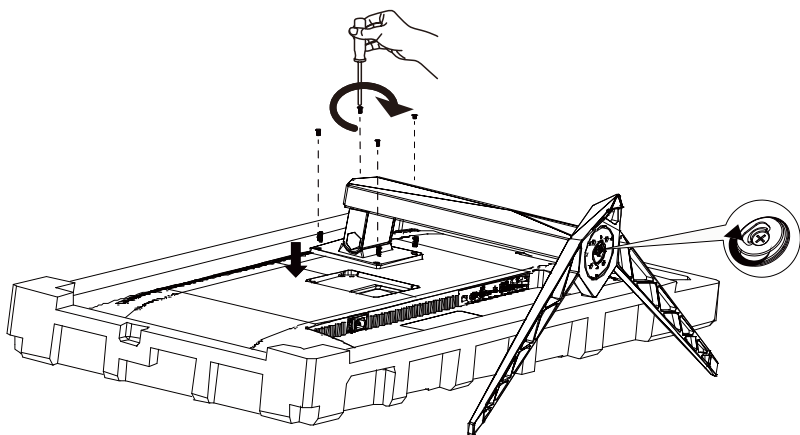

Отстраняване:

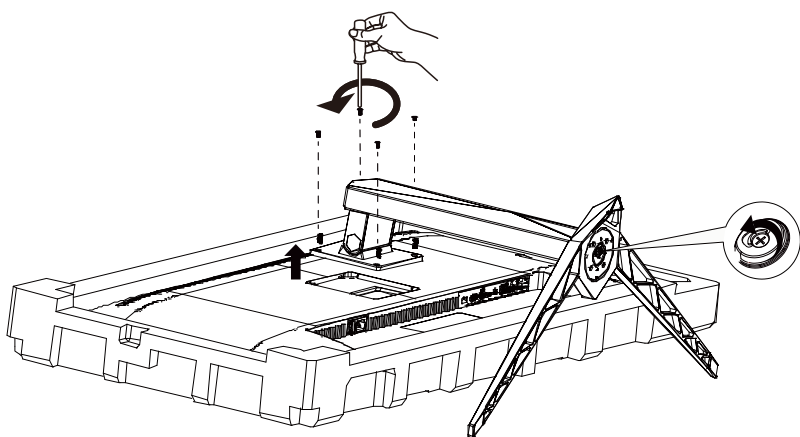

Нагласяне ъгъла на гледане

За оптимални резултати при гледане се препоръчва да гледате първо в монитора, след което да регулирате ъгъла му според предпочитанията си.

Придържайте стойката, за да не преобърнете монитора при промяна на ъгъла.

Можете да промените ъгъла на монитора по следния начин.

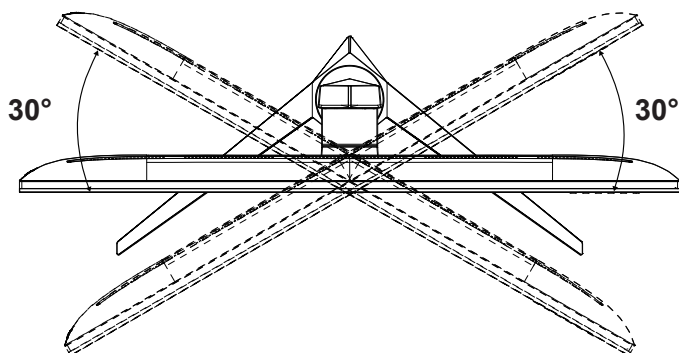
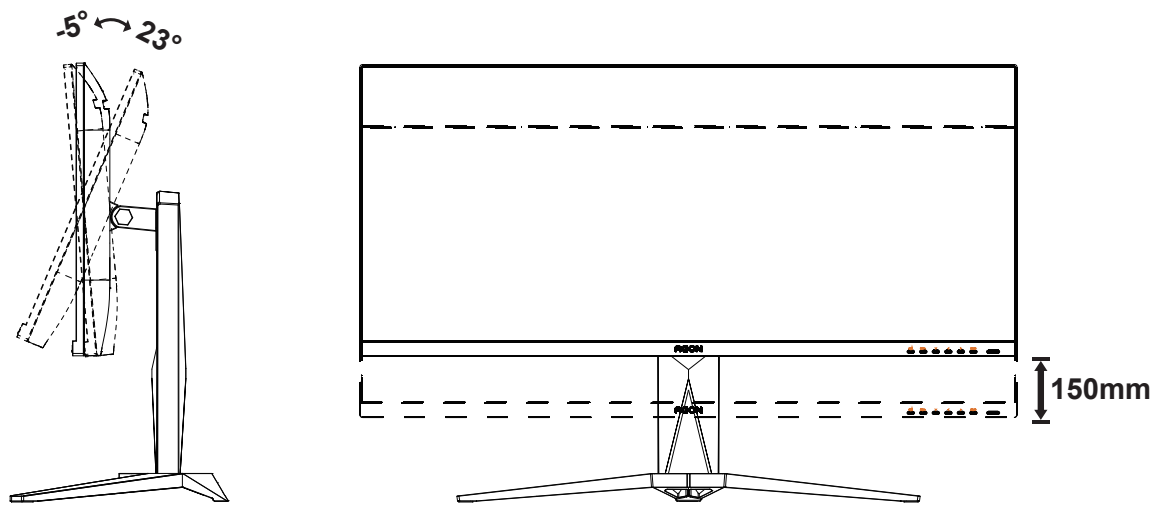

ЗАБЕЛЕЖКА:

Не пипайте екрана при промяна на ъгъла. Това може да причини повреда или счупване на LCD екрана.

Предупреждение:

1. За да избегнете евентуални щети по екрана, като обелване на панела, уверете се, че мониторът не е наклонен на повече от -5 градуса надолу.
2. Не натискайте екрана, докато регулирате ъгъла на монитора. Хващайте само рамката.

Свързване на монитора

Кабелни връзки от задната страна на монитора и компютъра:

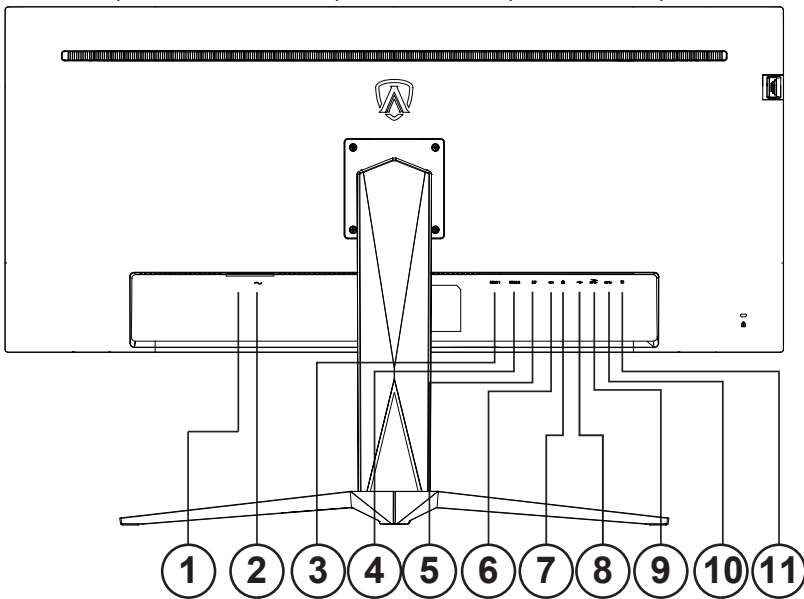

1. Бутон за включване и изключване
2. Захранване
3. HDMI-1
4. HDMI-2
5. DP
6. USB C
7. Слушалки
8. USB up
9. USB3.2 Gen1 + бързо зареждане x1
USB3.2 Gen1 x1
10. USB3.2 Gen1 x2
11. Клавиатура с бързо превключване

Свързване с компютър

1. Съвместете добре захранващия кабел в задната част на дисплея.
2. Изключете компютъра и извадете захранващия му кабел.
3. Съвместете кабела за сигнал на дисплея към видеоконектора от задната страна на вашия компютър.
4. Включете захранващия кабел на вашия компютър и дисплея в близка електрическа розетка.
5. Включете своя компютър и дисплея.

Ако монитърът показва изображение, инсталирането е завършено. Ако не видите изображение, вижте „Отстраняване на неизправности“.

За да защитите оборудването, винаги изключвайте компютъра и LCD монитора преди свързване.

Монтаж на стена

Подготовка за инсталирате допълнителна монтиране на стена Arm.

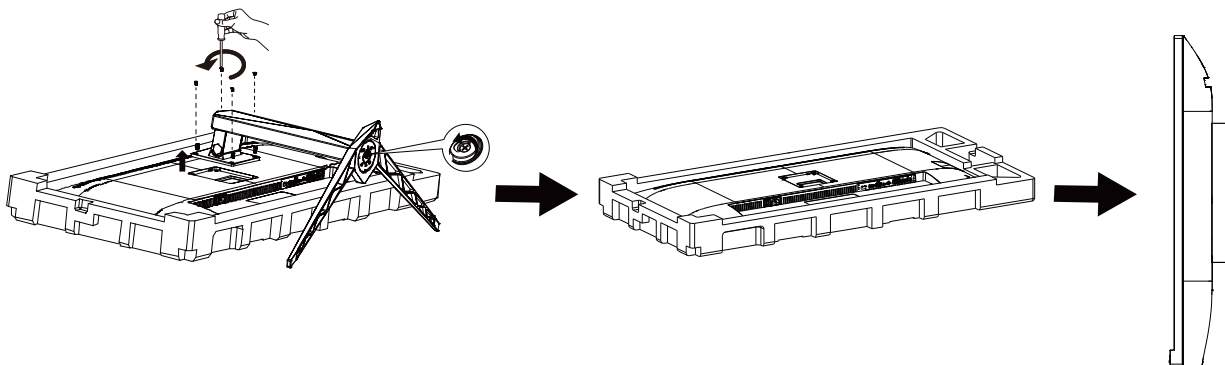

Този монитор може да бъде прикрепен към стената монтажното рамо закупите отделно. Изключвайте захранването преди тази процедура. Следвайте тези стъпки:

1. Махнете основата.
2. Следвайте инструкциите на производителя, за да сглобите рамото за монтаж на стена.
3. Поставете рамото за монтаж на стена отзад на монитора. Наместете дупките на рамото спрямо дупките отзад на монитора.
4. Свържете отново кабелите. Погледнете инструкцията за употреба, която идва с допълнителното рамо за монтаж на стена, за да видите инструкциите за прикачването му към стената.

 Отбелязва: монтаж по стандарта VESA дупки не са достъпни за всички модели, моля консултирайте се с доставчика на оборудването или официална служба на АОС.

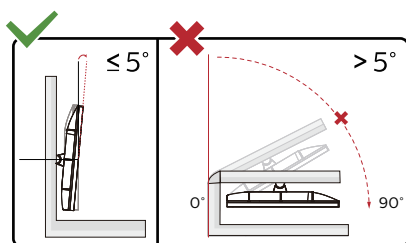

* Дизайнът на дисплея може да се различава от този на илюстрациите.

Предупреждение:

1. За да избегнете евентуални щети по екрана, като обелване на панела, уверете се, че мониторът не е наклонен на повече от -5 градуса надолу.
2. Не натискайте екрана, докато регулирате ъгъла на монитора. Хващайте само рамката.

Функция за AMD FreeSync Premium

1. Функцията AMD FreeSync Premium работи с DP/HDMI/USB C.
2. Съвместима видеокарта: Списъкът с препоръки е като показания по-долу. Можете да го видите като посетите www.AMD.com

Видеокарти

- Radeon™ RX Vega series
- Radeon™ RX 500 series
- Radeon™ RX 400 series
- Radeon™ R9/R7 300 series (R9 370/X, R7 370/X, R7 265 series осв..)
- Radeon™ Pro Duo (2016)
- Radeon™ R9 Nano series
- Radeon™ R9 Fury series
- Radeon™ R9/R7 200 series (R9 270/X, R9 280/X series осв..)

Процесори

- AMD Ryzen™ 7 2700U
- AMD Ryzen™ 5 2500U
- AMD Ryzen™ 5 2400G
- AMD Ryzen™ 3 2300U
- AMD Ryzen™ 3 2200G
- AMD PRO A12-9800
- AMD PRO A12-9800E
- AMD PRO A10-9700
- AMD PRO A10-9700E
- AMD PRO A8-9600
- AMD PRO A6-9500
- AMD PRO A6-9500E
- AMD PRO A12-8870
- AMD PRO A12-8870E
- AMD PRO A10-8770
- AMD PRO A10-8770E
- AMD PRO A10-8750B
- AMD PRO A8-8650B
- AMD PRO A6-8570
- AMD PRO A6-8570E
- AMD PRO A4-8350B
- AMD A10-7890K
- AMD A10-7870K
- AMD A10-7850K
- AMD A10-7800
- AMD A10-7700K
- AMD A8-7670K
- AMD A8-7650K
- AMD A8-7600
- AMD A6-7400K

HDR

Има съвместимост с входен сигнал във формат HDR10.

Дисплеят може автоматично да

активира HDR функцията, ако плейърът и съдържанието са съвместими. Свържете се с производителя на устройството и доставчика на съдържанието за информация относно съвместимостта между Вашето устройство и съдържанието. Изберете "ИЗКЛ." за HDR функцията, когато не се нуждаете от автоматично активиране на функцията.

Забележки:

1. HDR функцията не се поддържа от версии преди WIN10 V1703 (не е включена).
2. За WIN10 V1703, поддържа се само HDMI интерфейс; интерфейс DisplayPort не се поддържа.
3. Настройки на дисплея:
 - а. Влезте в Display Settings (Настройки на дисплея) и изберете разделителна способност 3440x1440 и включен HDR.
 - б. Сменете, за да изберете разделителната способност – 3440x1440 (ако е налична), за да постигнете най-добрите HDR резултати.

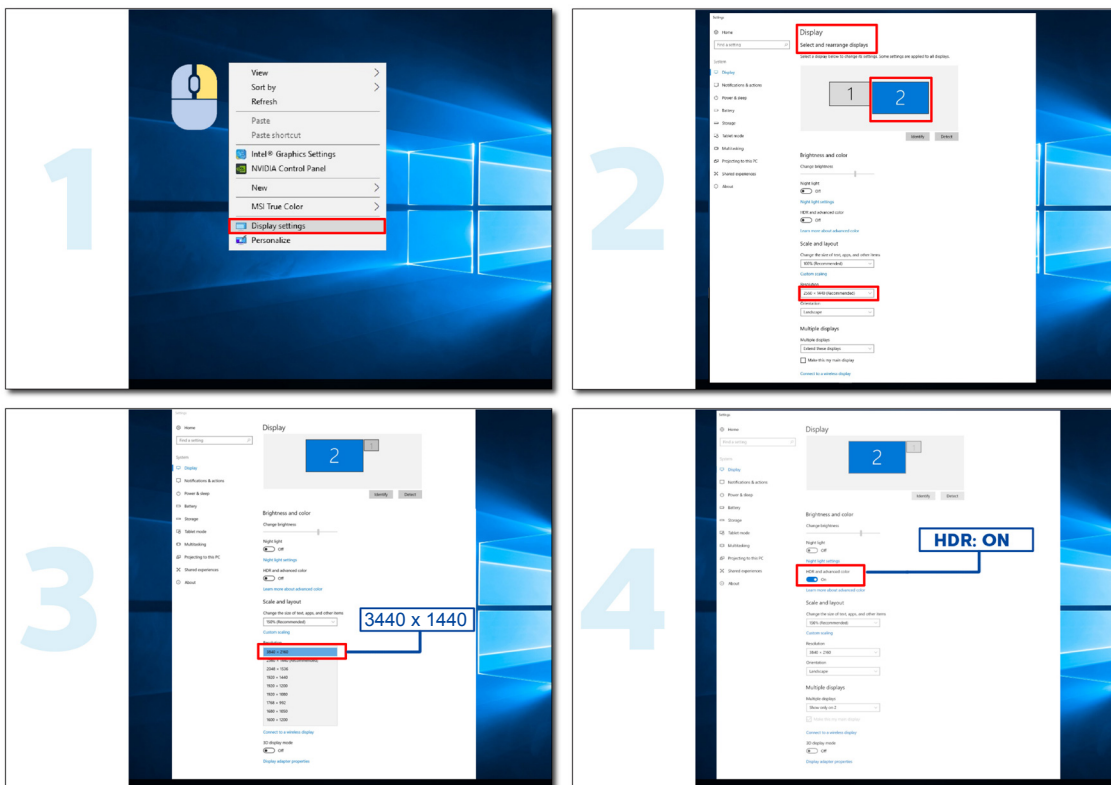

KVM функция

Какво представлява KVM?

С KVM функцията можете да покажете два компютъра, два ноутбука или един компютър и един ноутбук на един AOC монитор и да управлявате двете устройства с една мишка и една клавиатура. Превключете контрола върху компютъра или ноутбука, като избирате източник на входен сигнал в Input Select (Избор на входен сигнал) на екранното меню.

Как се използва KVM?

Стъпка 1: Моля, свържете едно устройство (компютър или ноутбук) към монитор през USB C.

Стъпка 2: Моля, свържете друго устройство към монитор през HDMI или DisplayPort. След това свържете това устройство към монитор с USB upstream.

Стъпка 3: Моля, свържете своите периферни устройства (клавиатура и мишка) към монитор чрез USB порт.

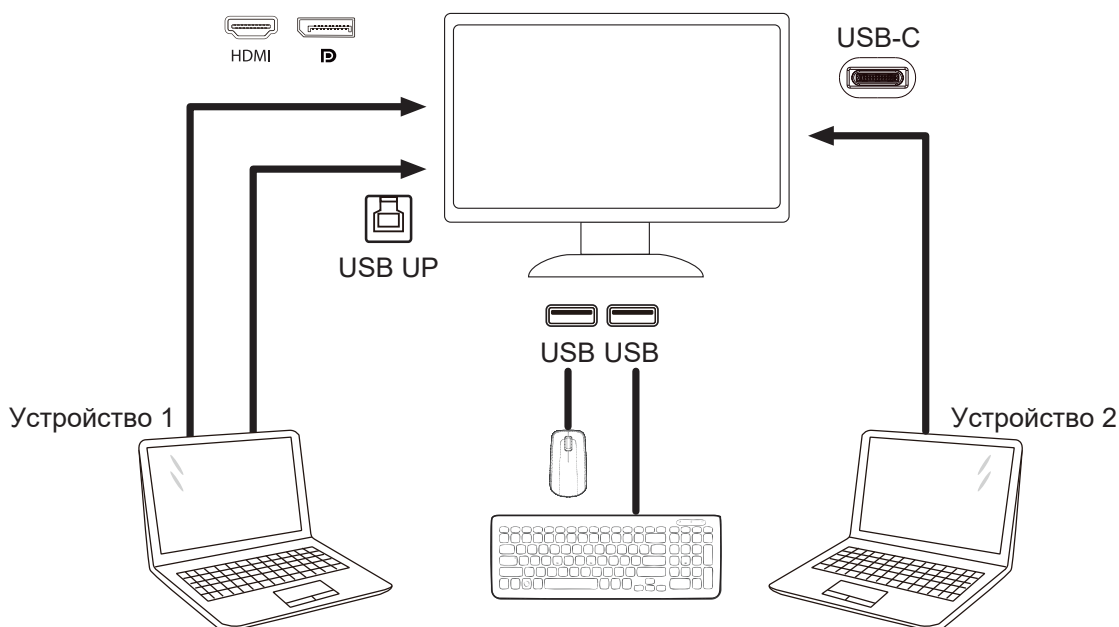

Забележка: Дизайнът на дисплея може да се различава от илюстрираното

Стъпка 4: Влезте в екранното меню. Отидете в страницата Extra (Допълнителни) и изберете Auto (Авт.), USB C или USB UP в раздел USB Selection (Избор на USB).

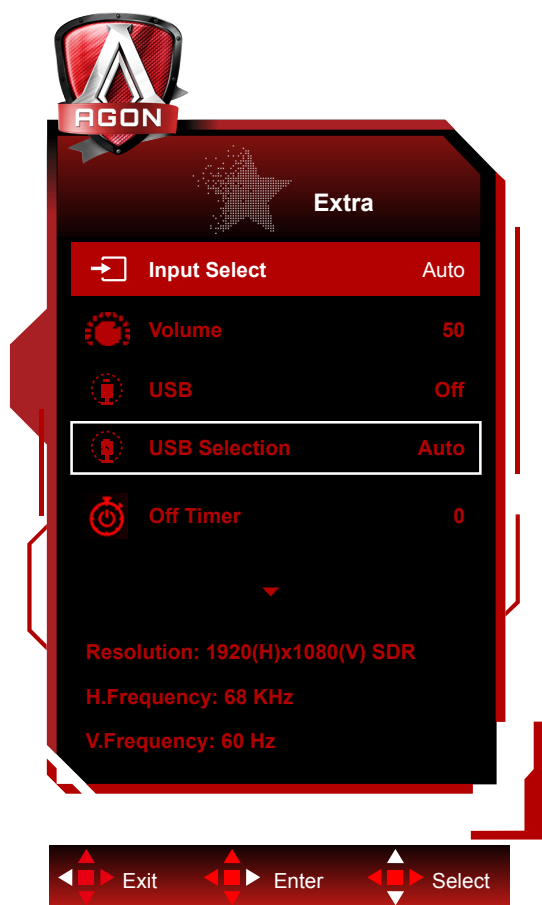

USB Selection (Избор на USB)	Описание на функциите
Auto (Авт.)	Автоматично избира USB C или USB Up в зависимост от източника на входен сигнал.
USB C	Предоставя функция USB Hub (USB концентратор) през Type-C кабел.
USB Up	Предоставя функция USB Hub (USB концентратор) през USB B кабел.

Настройване

Бързи клавиши

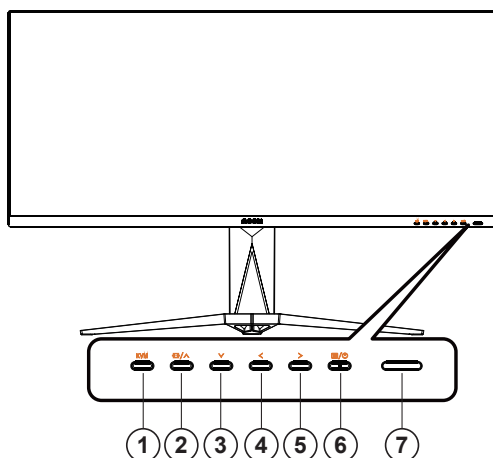

1	KVM
2	Източник/Нагоре
3	Двойна точка/Надолу
4	Режим Игри/Вляво
5	Управление на сенките/Надясно
6	Захранване/Меню/Вход
7	Индикатор за захранването/сензор за приемателя на дистанционното управление

Захранване/Меню/Вход

Натиснете бутона Power (Захранване) за включване на монитора.

Ако няма екранно меню, натиснете, за да покажете екранното меню или да потвърдите избора. Натиснете за около 2 секунди, за да изключите монитора.

Dial Point (Двойна точка)

Където няма екранно меню, натиснете бутона Dial Point (Двойна точка), за да покажете/скриете Dial Point (Двойна точка).

Режим Игри/Вляво

Когато няма екранно меню, натиснете клавиша Вляво, за да отворите функцията за режима за игри. После натиснете клавиша Вляво или Вдясно, за да изберете игрови режим (FPS, RTS, Racing (Състезание), Gamer 1 (Играч 1), Gamer 2 (Играч 2) или Gamer 3 (Играч 3)) въз основа на различните типове игри.

Управление на сенките/Надясно

Когато няма екранно меню, натиснете бутона за управление на сенките, за да активирате лентата за регулиране Shadow Control (Управление на сенки). Натиснете "Вляво" или "Вдясно", за да регулирате контраста за по-ясна картина.

Източник/Нагоре

Когато екранното меню е затворено, натиснете бутона Източник за функцията за избор на източник.

KVM

Когато екранното меню е затворено, натиснете бутона KVM, за да отворите менюто USB selection (Избор на USB)

и каналът за данни USB uplink може да се зададе според нуждите при употреба. Ако е Automatic (Авт.), функцията KVM може да се приложи.

Описание на бутоните на дистанционното управление

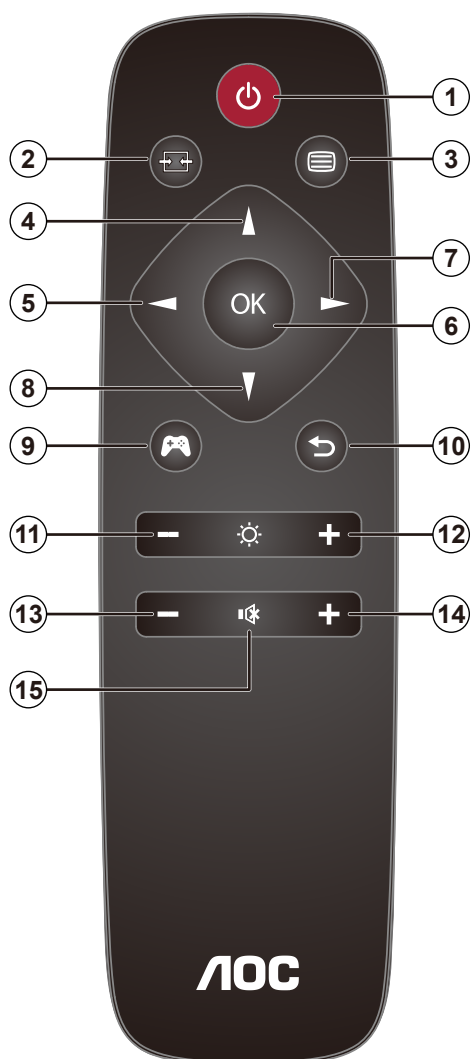

1		Натиснете за включване и изключване.
2		Променете източника на входен сигнал.
3		Влезте в екранното меню.
4		Регулирайте екранното меню/увеличете стойностите.
5		Върнете се в предишното ниво на екранното меню.
6	OK	Потвърдете настройката на екранното меню.
7		Влезте в екранното меню. Потвърдете настройката на екранното меню.
8		Регулирайте екранното меню/намалете стойностите.
9		Отворете геймърски режим.
10		Върнете се в предишното ниво на екранното меню.
11		Намалете яркостта
12		Увеличете яркостта
13		Намалете силата на звука
14		Увеличете силата на звука
15		Без звук

Ръководство на клавишите в екранното меню (меню)



Enter: Използвайте клавиша Enter за влизане в следващото ниво на екранното меню
Преместване: Използвайте стрелка Наляво/Нагоре/Надолу, за да се движите в опциите на екранното меню
Изход: Използвайте стрелка Надясно за изход от екранното меню

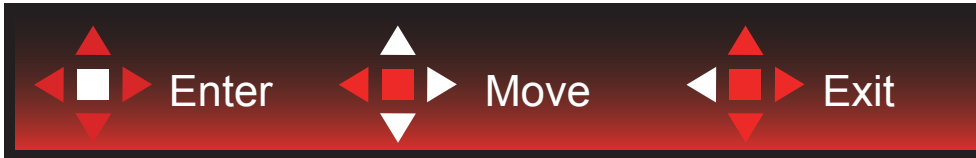

Enter: Използвайте клавиша Enter за влизане в следващото ниво на екранното меню
Преместване: Използвайте стрелка Надясно/Нагоре/Надолу, за да се движите в опциите на екранното меню
Изход: Използвайте стрелка Наляво за изход от екранното меню

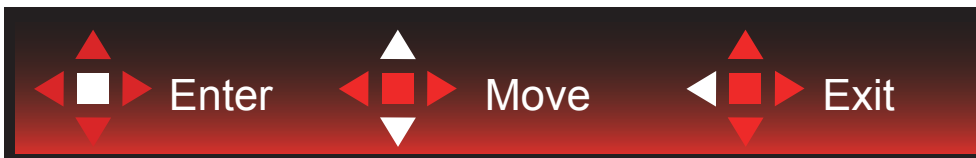

Enter: Използвайте клавиша Enter за влизане в следващото ниво на екранното меню
Преместване: Използвайте стрелка Нагоре/Надолу, за да се движите в опциите на екранното меню
Изход: Използвайте стрелка Наляво за изход от екранното меню

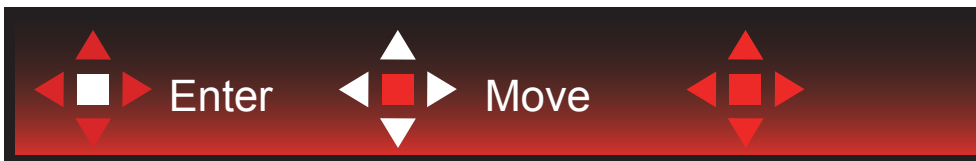

Преместване: Използвайте стрелка наляво/надясно/нагоре/надолу, за да се движите в опциите на екранното меню



Изход: Използвайте стрелка наляво за изход от екранното меню до предишно ниво на екранното меню
Enter: Използвайте стрелка надясно за влизане в следващото ниво на екранното меню
Избор: Използвайте стрелка нагоре/надолу, за да се движите в опциите на екранното меню



Enter: Използвайте клавиша Enter, за да приложите настройка на екранното меню
Избор: Използвайте стрелка надолу, за да се регулирате настройката на екранното меню



Избор: Използвайте стрелка нагоре/надолу, за да се регулирате настройката на екранното меню



Enter: Използвайте клавиша Enter за изход от екранното меню до предишно ниво на екранното меню
Избор: Използвайте стрелка наляво/надясно, за да се регулирате настройката на екранното меню

OSD Setting (Настройка на екранното меню)

Основни и прости инструкции върху клавишите за управление



- 1). Натиснете бутона MENU (МЕНЮ), за да активирате прозореца на екранното меню.
- 2). Следвайте ръководството за клавишите, за да се движите или за да изберете (регулирате) настройките на екранното меню.
- 3). Функция за заключване/отключване на екранното меню: За заключване или отключване на екранното меню, натиснете и задръжте бутона Надолу за 10 секунди, докато функцията на екранното меню не е активна.

Забележка:

- 1). Ако продуктът има само един вход за сигнал, елементът „Input Select“ (Избор на вход) е забранен за конфигуриране.
- 2). ECO режими (освен Standard mode (Стандартен режим)), DCR и DCB за тези четири състояния за тези четири състояния - само едно може да е активно.

Game Setting (Настройка за игри)



	Game Mode (Режим за игри)	Off (изкл.):	Изключете режима на игра.
		FPS	За игри FPS (Стрелба от първо лице). Подобрява детайлите на нивата на черното в тъмните теми.
		RTS	За RTS (Стратегия в реално време). Подобрява качеството на изображението.
		Racing (Състезание)	За състезателни игри. Предоставя най-бързото време за отговор и висока наситеност на цветовете.
		Gamer 1 (Играч 1)	Предпочитанията на потребителя, записани като Gamer 1 (Играч 3).
		Gamer 2 (Играч 1)	Предпочитанията на потребителя, записани като Gamer 2 (Играч 3).
		Gamer 3 (Играч 1)	Предпочитанията на потребителя, записани като Gamer 3 (Играч 3).
	Shadow Control (Управление на сенките)	0-100	<p>Настройката по подразбиране на Shadow Control (Управление на сенките) е 50, тогава крайният потребител може да регулира от 50 до 100 или 0 за увеличаване на контраста за по-ясна картина.</p> <ol style="list-style-type: none"> Ако картината е прекалено тъмна, за да се виждат ясно детайлите, регулирайте от 50 до 100 за по-ясна картина. Ако картината е прекалено бяла, за да се виждат ясно детайлите, регулирайте от 50 до 0 за по-ясна картина.
	Game Color (Цвят при игри)	0-20	Цвят при игри ще предостави нива 0-20 за регулиране на наситеността за по-добра картина

	MBR	0-20	<p>Регулирайте Motion Blur Reduction (Намаляване на размазване поради движение).</p> <p>MBR (Намаляване на замъгляване от движение)</p> <p>Предоставя 0-20 нива на регулиране за намаляване на замъгляването от движение.</p> <p>Забележка: 1. Функцията MBR може да се регулира, когато функцията AMD FreeSync Premium е изключена, ниско забавяне на входен сигнал е включено и скоростта на опресняване е $\geq 75\text{Hz}$.</p> <p>2. Яркостта на екрана ще намалее, когато стойността на настройката се увеличи.</p>
	AMD FreeSync	On (Вкл.)/Off (изкл.)	<p>Забранете или разрешете AMD FreeSync Premium.</p> <p>Напомняне за пускане на AMD FreeSync Premium : Когато функцията AMD FreeSync Premium е разрешена, възможно е мигане в някои игрови среди.</p>
	Overdrive (Ускоряване)	Weak (Слабо)	<p>Регулира времето за реакция.</p> <p>Забележка: 1. Ако потребителят регулира OverDrive (Овердрайв) на Strong (Силно), показаното изображение може да е замъглено. Потребителите може да регулират нивото на OverDrive (Овердрайв) или да го изключат според предпочитанията си. 2. Функцията Boost (Подобрено) е по избор, когато функцията AMD FreeSync Premium е изключена, ниско забавяне на сигнала е включено и скоростта на опресняване е $\geq 75\text{Hz}$.</p> <p>3. Яркостта на екрана ще намалее, когато функцията Boost (Подобрено) е включена.</p>
Medium (Средно)			
Strong (Силно)			
Boost			
Off (Изкл.)			
	Low input Lag (Забавяне при ниско качество на входния сигнал)	On (Вкл.)/Off (изкл.)	<p>Изключете буфера, за да намалите забавянето на входния сигнал</p> <p>Забележка: Функцията за слабо забавяне на входния сигнал работи, когато и WQHD, и скоростта на опресняване $\geq 100\text{Hz}$ са изпълнени, и е разрешена по подразбиране, когато AMD FreeSync Premium е разрешена и не може да се регулира.</p>
	Frame Counter (Брояч на кадрите)	Off (Изкл.)/ Right-Up (Вдясно - горе)/ Right-Down (Вдясно - долу)/ Left-Down (Вляво - долу)/ Left-Up (Вляво - горе)	<p>Веднага показвайте вертикалната честота на текущия сигнал.</p> <p>(Функцията брояч на кадри работи само с видеокарта AMD.)</p>

ЗАБЕЛЕЖКА:

Когато HDR Mode (HDR режим) под Brightness (Яркост) е с настройка, различна от изключено, елементите Game Mode (Режим за игри), Shadow Control (Управление на сенките), Game Color (Цвят при игри) не може да се регулират.

Когато HDR под Brightness (Яркост) е с настройка, различна от изключено, елементите Game Mode (Режим за игри), Shadow Control (Управление на сенките), Game Color (Цвят при игри), MBR не може да се регулират.

Опцията "Boost (Подобрен)" в "Overdrive (Ускоряване)" не е налична.

Luminance (Осветеност)

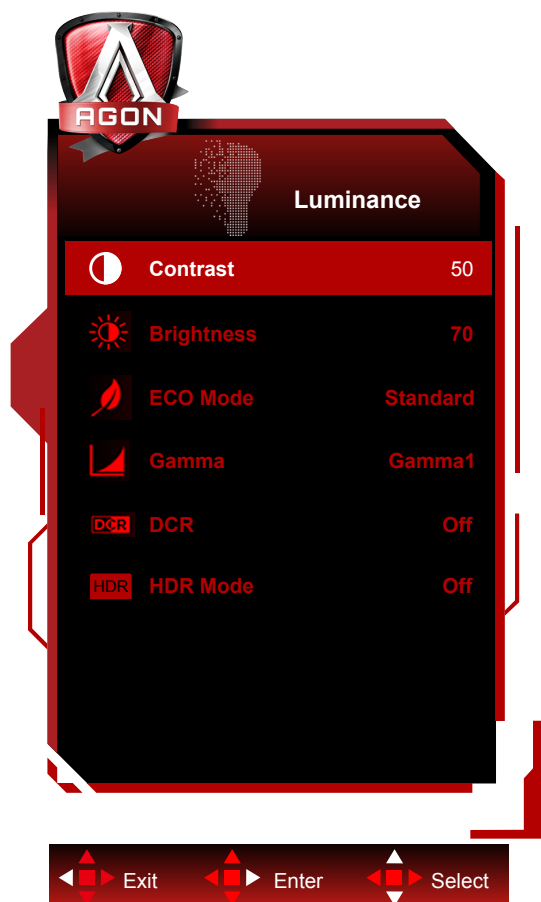

	Contrast (Контраст)	0-100	Контраст от дигиталния регистър.	
	Brightness (Яркост)	0-100	Backlight Adjustment (Регулиране на подсветка)	
	Eco mode (Икономичен режим)	Standard (Стандарт)		Standard Mode (Стандартен режим)
		Text (Текст)		Text Mode (Текстов режим)
		Internet (Интернет)		Режим за интернет
		Game (Игра)		Game Mode (Режим за игри)
		Movie (Филм)		Режим за филми
		Sports (Спорт)		Режим за спорт.
		Reading (четене)		Режим за четене
		Uniformity		Режим за Uniformity
	Gamma (Гама)	Gamma 1 (Гама 1)		Настройване за Gamma 1 (Гама 1)
		Gamma 2 (Гама 2)		Регулиране на Gamma 2
		Gamma 3 (Гама 3)		Регулиране на Gamma 3
	DCR	Off (Изкл.)/On (Вкл.)		Включване или изключване на DCR.
HDR	Off / DisplayHDR / HDR Picture / HDR Movie / HDR Game		Задайте HDR профила според изисквания си за употреба. Забележка: Когато се открие HDR съдържание, опцията HDR ще се покаже за настройка.	

	HDR Mode	Off / HDR Picture / HDR Movie / HDR Game	Оптимизират се цветът и контрастът на картината за симулиране на HDR ефект. Забележка: Когато HDR съдържание не бъде открито, опцията за режим HDR ще бъде показана за настройка.
--	----------	--	---

ЗАБЕЛЕЖКА:

1. Когато опцията HDR режим в Brightness (Яркост), Контраст, Еко режим и Гама не може да се регулират.
2. Когато опцията HDR в Brightness (Яркост), елементите в Осветеност не може да се регулират.

PIP Setting (Настройка PIP)

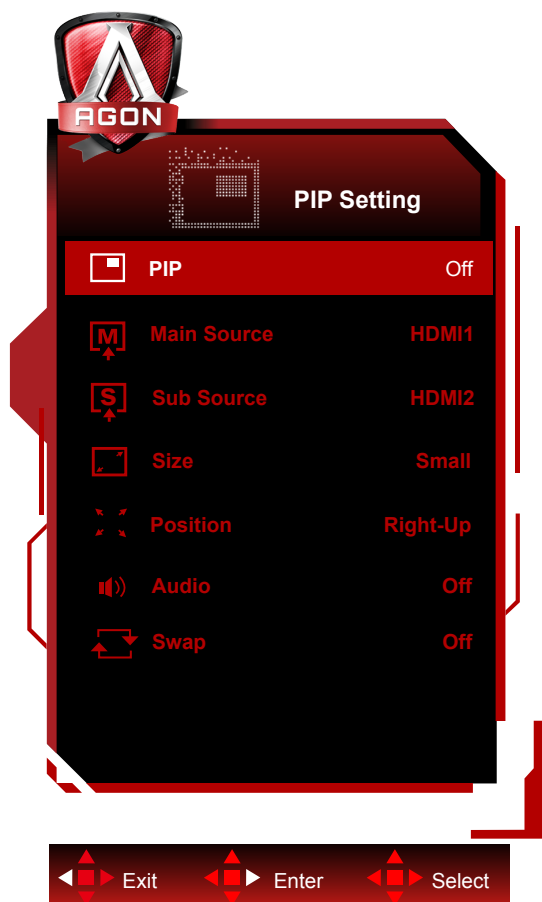

	PIP	Off (ИЗКЛ.) / PIP / PBP	Забранява или разрешава PIP или PBP.
	Main Source (Основен източник)		Изберете основен източник на екрана.
	Sub Source (Втори източник)		Изберете втори източник на екрана.
	Size (Размер)	Small (Малък)/Middle (Среден)/Large (Голям)	Изберете размер на екрана
	Position (Позиция)	Right-up (Горе вдясно)	Задаване на местоположение на екрана.
		Right-down (Долу вдясно)	
		Left-up	
		Left-down	
Audio (Аудио)	On (Вкл.): PIP аудио	Забрана или разрешаване на Audio Setup (Аудио настройка).	
	Off (Изкл.): Осн. аудио		
Swap (Прехвърляне)	On (Вкл.): Прехвърляне	Прехвърляне на източника на сигнал на екрана.	
	Off (Изкл.): Няма действие		

ЗАБЕЛЕЖКА:

- 1). Когато HDR под Brightness (Яркост) е в незатворено състояние, всички елементи под PIP setting (Настройка PIP) не могат да се регулират.
- 2). Настройката на цвета на екранното меню важи само за основния екран, така че основният екран и вторият екран може да са с различни цветове.
- 3). Когато е разрешена функцията PIP, източниците на сигнал DP и USB C поддържат максимална разделителна способност от 3440x1440 при 120Hz; източникът на HDMI сигнал поддържа максимална разделителна способност от 3440x1440 при 100Hz.
- 4). Когато е разрешена функцията PBP/PIP, показателите на основния екран/втория екран, входният източник е

показан в следната таблица:

PIP/PBP		Main source			
		HDMI1	HDMI2	DP	TYPE C
Sub -source	HDMI1	V	V	V	V
	HDMI2	V	V	V	V
	DP	V	V	V	V
	TYPE C	V	V	V	V

Color Setup (Настройки на цветовете)

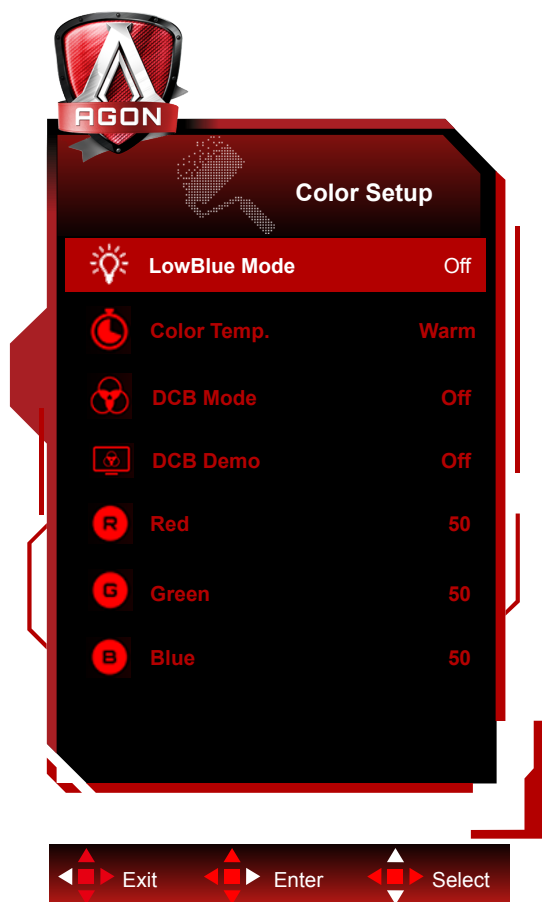

	LowBlue Mode (Режим LowBlue)	Off (Изкл.)/ Multimedia (Мултимедия)/ Internet (Интернет)/ Office (Офис)/ Reading (Четене)	Намалете вълната на синята светлина като управлявате цветовете температура.
	Color Temp. (Цветова температура)	Warm (Топли цветове)	Връща топла температура на цветовете от EEPROM.
		Normal (Нормален режим)	Връща нормална температура на цветовете от EEPROM.
		Cool (Студени цветове)	Връща студена температура на цветовете от EEPROM.
		sRGB	Връща sRGB температура на цветовете от EEPROM.
		User (Потребител)	Връщане на температура на цветовете на потребителя от EEPROM.
	DCB Mode (DCB режим)	Off (Изкл.)	Режим за OFF откриване.
		Full Enhance (Пълно усилване)	Разрешава режим пълно усилване.
		Nature Skin (Естествена кожа)	Разрешава режим на естествена кожа.
		Green Field (Зелено поле)	Включване на режим зелено поле.
Sky-blue (Небесно синьо)		Разрешава режим за небесно синьо.	
AutoDetect (Автоматично откриване)	Забранява или разрешава режим за автоматично откриване.		
DCB Demo (Демонстрация DCB)	Вкл. или изкл.	Забраняване или разрешаване на демо режим.	

	Red (Червено)	0-100	Усилване на червеното от дигиталния регистър.
	Green (Зелено)	0-100	Усилване на зеленото от дигиталния регистър.
	Blue (Синьо)	0-100	Усилване на синьото от дигиталния регистър.

ЗАБЕЛЕЖКА:

Когато HDR/Image Mode под Brightness (Яркост) е с настройка, различна от изключено, всички елементи под Color Setup (Настройки на цветовете) не може да се регулират.

Extra (Допълнителни)

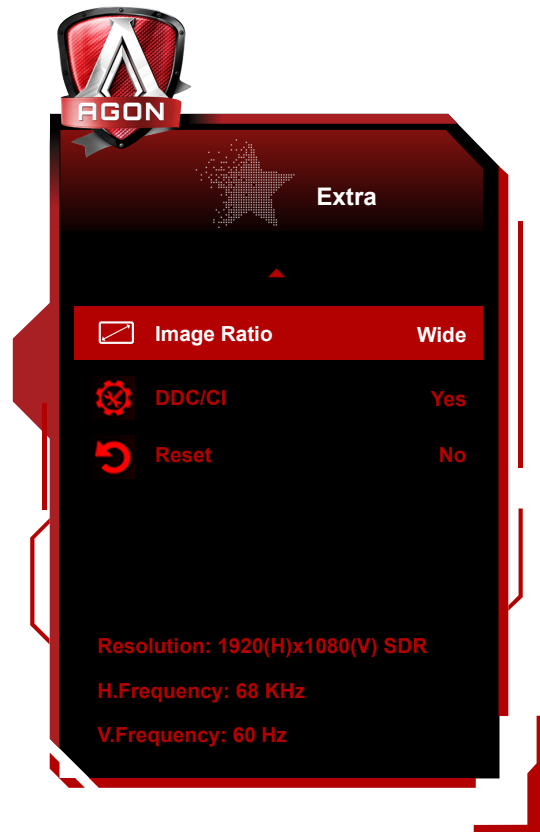
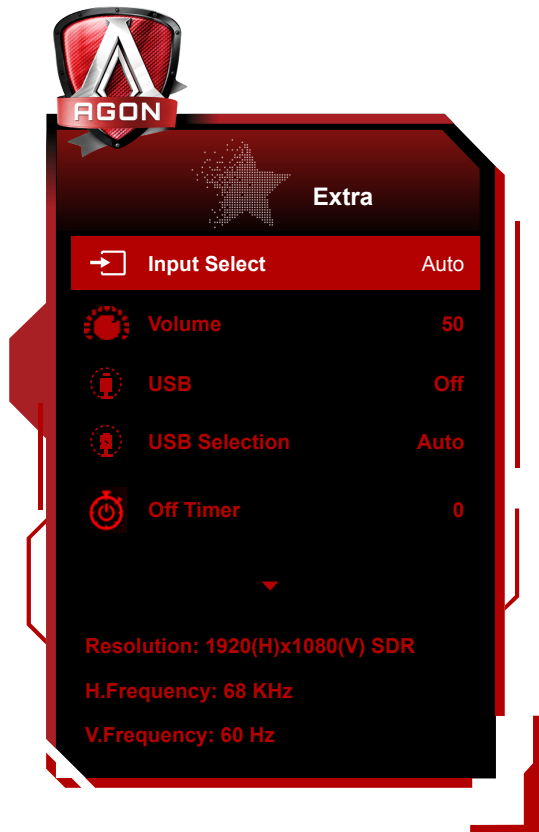

	Input Select (Избор на входен сигнал)	Auto (Авт.) / HDMI1 / HDMI2 / DP / USB C*	Избор на източник на входен сигнал
	Сила на звука	0-100	Регулиране на настройката за сила на звука
	USB	Off/Висока разделителна способност/Висока скорост на данните	Настройката по подразбиране е Изключена. Ако искате да свържете устройство, моля, настройте настройката на устройството на Висока степен на данните или Висока система.
	USB Selection	Auto / USB C / USB up	*Auto : switch with display input source *USB C / USB up : fix up stream not change with input source
	Off timer (Таймер за изключване)	0-24 часа	Избор на време за изключване на захранването
	Image Ratio (Пропорции на картината)	Wide (Широк)/ 4:3 / 1:1 / 17"(4:3)/19"(4:3) / 19"(5:4) /19"W(16:10) / 21.5"W(16:9) / 22"W(16:10) / 23"W(16:9) / 23.6"W(16:9) / 24"W(16:9) / 27"W(16:9) / 30"W(21:9) / 32"W(16:9) /34"W (21:9)	Изберете пропорции на изображението за показване.
	DDC/CI	да или не	ВКЛ./ИЗКЛ. на DDC/CI поддръжка
	Reset (Нулиране)	да или не	Нулиране на менюто към стойностите по подразбиране.

*: Устройството трябва да поддържа видеопредаване на USB C интерфейс (DP Alt).

Функцията USB C (DP Alt) е изключена по подразбиране, когато се използва за първи път или след операцията за нулиране на екранното меню и може да бъде включена отново по някой от следните методи:

1). Дисплеят се включва и изключва общо 3 пъти.

2). Опцията „USB“ под „Настройки на OSD“ в екранното меню е настроена в незатворено състояние.

OSD Setup (Настройка на екранното меню)

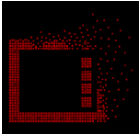

	Language (Език)		Избор на език на екранното меню.
	Timeout (Време за изчакване)	5-120	Настройка на интервала на екранното меню.
	DP Capability (съвместимост)	1.1/1.2/1.4	обърнете внимание, че само DP1.2/DP1.4 поддържа функцията за свободно AMD FreeSync Premium Compatible.
	H. Position (Хориз. позиция)	0-100	Променя хоризонталното положение на екранното меню.
	V. Position (Верт. позиция)	0-100	Променя вертикалното положение на екранното меню.
	Transparence (Прозрачност)	0-100	Променя прозрачността на екранното меню.
	Break Reminder (Напомняне за почивка)	вкл. или изкл.	Напомняне за почивка, ако потребителят работи непрекъснато повече от 1 ч.

LED (светодиоден) индикатор

Състояние	Цвят на индикатора
Режим на пълно захранване	White (Бяло)
Режим активно изкл.	White (Бяло) (премигва)

Отстраняване на неизправности

Проблем и въпрос	Възможни решения
LED индикаторът за включване и изключване не свети	Проверете дали ключът на захранването е Вкл и захранващият кабел е правилно свързан към заземен контакт и към монитора.
Липсва изображение на екрана	<ul style="list-style-type: none"> • Дали захранващият кабел е правилно свързан? Проверете свързването на кабела и захранването. • Дали кабелът е правилно свързан? (Свързано чрез HDMI кабел) Проверете свързването на HDMI кабела. (Свързано чрез DP кабел) Проверете свързването на DP кабела. * HDMI/DP вход не е наличен на всички модели. • Ако захранването е включено, рестартирайте компютъра, за да видите началния екран (екран за регистриране). Ако се появи първоначалният екран (екранът за влизане), рестартирайте компютъра в приложимия режим (безопасен режим за Windows 7/8/10), след което променете честотата на видеокартата. (Вижте “Задаване на оптимална разделителна способност”) Ако първоначалният екран (екранът за влизане) не се появи, свържете се със сервизен център или с търговеца, от когото сте закупили продукта. • Виждате ли съобщение “Input Not Supported” (Входният сигнал не се поддържа) на екрана? Можете да видите това съобщение, когато сигналът от видеокартата надвишава максималната разделителна способност и честотата, които мониторът поддържа. Регулирайте максималната разделителна способност и честотата, за да ги поддържа мониторът. • Уверете се, че са инсталирани драйвери на монитора на АОС.
Картината е размита и има проблеми с раздвояване на образа	<p>Настройте контраста и яркостта чрез командите. Натиснете за автоматично настройване. Уверете се, че не ползвате удължител или разпределителна кутия. Препоръчваме мониторът да е включен директно към изходния конектор на видеокартата.</p>
Картината подскача, трепти или в нея се появяват вълни.	<p>Отдалечете електрическите устройства, които могат да причинят смущения възможно най-далече от монитора. Използвайте максималната честота на обновяване, достъпна за монитора или за използваната разрешителна способност.</p>
Мониторът блокира в режим “Active Off” (Акт. изкл.)	<p>Копчето за Вкл/Изкл трябва да е на Вкл. Видеокартата на компютъра трябва да е плътно вкарана в гнездото. Уверете се, че видео кабелът на монитора е правилно свързан към компютъра. Проверете дали в конекторите на видео кабела на монитора няма огънати крачета. Проверете дали компютърът работи, като натиснете клавиш CAPS LOCK (ГЛАВНИ) на клавиатурата и наблюдавате индикатора CAPS LOCK. Индикаторът трябва да светва или изгасва при натискане на клавиш CAPS LOCK.</p>
Липсва един от основните цветове (ЧЕРВЕН, ЗЕЛЕН или СИН)	<p>Проверете дали в конекторите на видео кабела на монитора няма повредени крачета. Уверете се, че видео кабелът на монитора е правилно свързан към компютъра.</p>
Изображението на екрана не е центрирано или не е с правилната големина.	Нагласете вертикалната и хоризонтална позиция или натиснете бързия клавиш (AUTO).
Картината има дефекти в цвета (бялото не изглежда бяло)	Нагласете цветовете RGB (ЧЗС) или изберете желаната температура на цветовете.
Хоризонтални или вертикални смущения на екрана	<p>Използвайте режим за изключване на Windows 7/8/10 за регулиране на CLOCK (ЧЕСТОТА) и FOCUS (ФОКУС). Натиснете за авто-регулиране.</p>

Регламент и обслужване	Моля, вижте Информация за регламент и обслужване в ръководството на компактдиска или на www.aos.com , за да намерите модела, който купувате във Вашата страна и да откриете информация за регламент и обслужване на страницата за поддръжка.
-------------------------------	---

Спецификация

Общи спецификации

Панел	Име на модела	AG405UXC	
	Работна система	TFT цветен LCD	
	Размер на видимото изображение	100.4 cm (диагонал)	
	Стъпка между пикселите	0,26925mm(X.) x 0,26925mm(B.)	
	Видео	HDMI /DP/USB C	
	Цвят на дисплея	16,7M цвята	
Други	Диапазон на хоризонтално сканиране	30k-160kHz (HDMI) 30k-220kHz (DP/USB C)	
	Размер на хоризонтално сканиране (макс.)	926,22mm	
	Диапазон на вертикално сканиране	48-120Hz (HDMI) 48-144Hz (DP/USB C)	
	Размер на вертикално сканиране (макс.)	387,72mm	
	Оптимална зададена разделителна способност	3440x1440@60Hz	
	Max resolution	3440x1440@100Hz (HDMI) 3440x1440@144Hz (DP/USB C*)	
	Plug & Play	VESA DDC2B/CI	
	Конектор	HDMIx2, DP, USB C(DP Alt), USBx4, USB Up, Earphone, Quick switch port (Изход за слушалки)	
	Източник на захранване	100~240V 3A 50/60Hz	
	Консумация на енергия	Стандартна (Яркост и контраст по подразбиране)	45 W
Макс. (яркост = 100, контраст =100)		≤225W	
Standby mode (Режим на готовност)		≤ 0,5 W	
USB C	USB C	Ревърсивен конектор на контакт	
	Супер скорост	Трансфер на данни и видео	
	DP	Alt режим на порт на вграден дисплей	
	Захранване	USB PD версия 3.0	
	Макс. захранване	До 65W (5V/3A, 9V/3A, 10V/3A, 12V/3A, 15V/3A, 20V/4,5A)	
Среда	Температура	Работна	0°C~ 40°C
		Съхранение	-25°C~ 55°C
	Влажност	Работна	10% до 85% (без кондензация)
		Съхранение	5% до 93% (без кондензация)
	Надморска височина	Работна	0~ 5000 m (0~ 16404 ft)
		Съхранение	0~ 12192 m (0~ 40000 ft)

*:Когато USB е 2.0 или изключено, максималната разделителна способност на порта USB C (DP Alt) е 3440x1440 при 144Hz.

Предварително настроени екранни режими

СТАНДАРТНА	РАЗДЕЛИТЕЛНА СПОСОБНОСТ	ХОРИЗОНТАЛНА ЧЕСТОТА (kHz)	ВЕРТИКАЛНА ЧЕСТОТА (Hz)
VGA	640x480@60Hz	31.469	59.94
	640x480@72Hz	37.861	72.809
	640x480@75Hz	37.5	75
	640 x 480@100Hz	50.313	99.826
SVGA	800x600@60Hz	37.879	60.317
	800x600@72Hz	48.077	72.188
	800x600@75Hz	46.875	75
	800x600@100Hz	62.76	99.778
XGA	1024x768@60Hz	48.363	60.004
	1024x768@70Hz	56.476	70.069
	1024x768@75Hz	60.023	75.029
	1024 x 768@100Hz	80.448	99.811
SXGA	1280x1024@60Hz	63.981	60.020
	1280x1024@75Hz	79.976	75.025
WXGA+	1440x900@60Hz	55.935	59.887
	1440x900@60Hz	55.469	59.901
WSXGA	1680x1050@60Hz	65.290	59.954
	1680x1050@60Hz	64.674	59.883
FHD	1920x1080@60Hz	67.5	60
PBP	1720x1440@60Hz	89.819	59.973
	1720x1440@75Hz	111.875	74.983
	1720x1440@100Hz	150.972	99.982
	1720X1440@120Hz(DP/ USB C)	181.2	120
	1720X1440@144Hz(DP/ USB C)	214.56	144
WQHD	3440x1440@30Hz	44.408	29.985
	3440x1440@60Hz	89.819	59.973
	3440x1440@75Hz	111.875	74.983
	3440x1440@100Hz	150.972	99.982
	3440X1440@120Hz(DP/ USB C)	181.2	120
	3440X1440@144Hz(DP/ USB C)	214.56	144
IBM			
DOS	640x350@70Hz	31.469	70.087
	720x400@70Hz	31.469	70.087
MAC			
VGA	640x480@67Hz	35.000	66.667
SVGA	832x624@75Hz	49.725	74.551
XGA	1024x768@75Hz	60.241	74.927

Разпределение на изводите

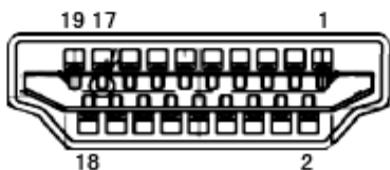

19-изводен сигнален кабел за цветен монитор

Номер на извода	Име на сигнала	Номер на извода	Име на сигнала	Номер на извода	Име на сигнала
1.	TMDS данни 2+	9.	TMDS данни 0-	17.	DDC/CEC маса
2.	TMDS данни 2 екран	10.	TMDS честота +	18.	+5V захранване
3.	TMDS данни 2-	11.	TMDS Clock Shield	19.	Детекция горещ контакт
4.	TMDS данни 1+	12.	TMDS честота -		
5.	TMDS данни 1 екран	13.	CEC		
6.	TMDS данни 1-	14.	Запазено (N.C. на устройство)		
7.	TMDS данни 0+	15.	SCL		
8.	TMDS данни 0 екран	16.	SDA		

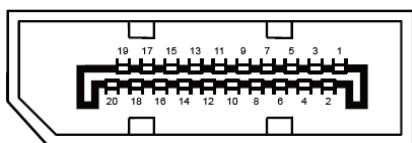

20-изводен сигнален кабел за цветен монитор

Номер на извода	Име на сигнала	Номер на извода	Име на сигнала
1	ML_Lane 3 (n)	11	GND
2	GND	12	ML_Lane 0 (p)
3	ML_Lane 3 (p)	13	CONFIG1
4	ML_Lane 2 (n)	14	CONFIG2
5	GND	15	AUX_CH(p)
6	ML_Lane 2 (p)	16	GND
7	ML_Lane 1 (n)	17	AUX_CH(n)
8	GND	18	Детекция горещ контакт
9	ML_Lane 1 (p)	19	Return DP_PWR
10	ML_Lane 0 (n)	20	DP_PWR

Plug and Play

Функция Plug & Play DDC2B

Мониторът е оборудван с възможности за VESA DDC2B съгласно VESA DDC STANDARD. Те позволяват на монитора да информира главната система за своите особености и в зависимост от нивото на използваната DDC да предава допълнителна информация относно показателите на дисплея.

DDC2B е двупосочен канал за данни, базиран на I2C протокол. Главната система може да изисква EDID информация през канала DDC2B.