

# AOC



## Manual do Usuário do Monitor LCD Q27P3CW

[www.aoc.com](http://www.aoc.com)

©2022 AOC. All Rights Reserved.

**HDMI**<sup>®</sup>  
HIGH-DEFINITION MULTIMEDIA INTERFACE

Segurança .....	1
Convenções Nacionais .....	1
Potência .....	2
Instalação .....	3
Limpeza .....	4
Outro .....	5
Configuração .....	6
Conteúdo da Caixa .....	6
Configuração de Suporte e Base .....	7
Ajuste do ângulo de visão .....	8
Conectando o Monitor .....	9
Webcam com Windows Hello .....	11
Instalação do braço de fixação para parede .....	12
Função de Adaptive-Sync .....	13
Função daisy chain (conexão em cadeia) .....	14
Ajuste .....	16
Teclas de atalho .....	16
OSD Setting (Configuração OSD) .....	18
Luminance (Luminância) .....	19
Color Setup (Configuração de cor) .....	20
Picture Boost (DCB - Picture Boost) .....	21
OSD Setup (Configuração do Menu OSD) .....	22
Game Setting (Configuração de Jogo) .....	23
Extra (Itens Adicionais) .....	25
Exit (Sair) .....	26
Indicador de LED .....	27
Resolução de problemas .....	28
Especificação .....	29
Especificação Geral .....	29
Modos de exibição predefinidos .....	30
Atribuições dos Pinos .....	31
Plug and Play .....	32

# Segurança

## Convenções Nacionais

As subseções a seguir descrevem as convenções usadas neste documento.

### Notas, Precauções e Alertas

Ao longo deste guia, os blocos de texto podem ser acompanhados por um ícone e impressos em negrito ou em itálico. Estes blocos são notas, precauções e alertas, e são usados como a seguir:



**NOTA:** Uma NOTA indica informações importantes que o ajudam a usar melhor seu sistema de computador.





**CUIDADO:** Um CUIDADO indica risco de dano ao hardware ou perda de dados, e o informa sobre como evitar o problema.





**AVISO:** Um ALERTA indica um potencial para ferimento corporal e te informa como evitar o problema. Alguns alertas podem aparecer em formatos alternados e podem não estar acompanhados de um ícone. Em tais casos, a apresentação específica do alerta é imposta pela autoridade reguladora.

## Potência

 O monitor deve ser operado somente com o tipo de alimentação indicado na etiqueta. Se não tiver certeza do tipo de alimentação da sua casa, consulte seu revendedor ou companhia de eletricidade local.

 O monitor está equipado com uma tomada aterrada de três pinos, uma tomada com um terceiro pino (terra). Esta tomada serve apenas em uma tomada elétrica aterrada como uma característica de segurança. Se a tomada não aceitar a tomada de três pinos, chame um electricista que instale a tomada correta, ou use um adaptador para aterrar o aparelho com segurança. Não anule o propósito de segurança da tomada aterrada.

 Desligue o aparelho durante uma tempestade com raios ou quando ele não será usado por longos períodos de tempo. Isso protegerá o monitor de danos devido a picos de energia.

 Não sobrecarregue as régua de energia e cabos de extensão. A sobrecarga pode resultar em incêndio ou choque elétrico.

 Para garantir a operação satisfatória, use o monitor apenas com computadores listados pela UL, que possuam receptáculos apropriadamente configurados entre 100-240V CA, Min. 5A

 A tomada deve ser instalada perto do equipamento e ser facilmente acessível.

# Instalação

**!** Não coloque este monitor sobre carrinhos, suportes, tripés, estantes ou mesas instáveis. Se o monitor cair, pode ferir uma pessoa e causar sérios danos a este produto. Use apenas com um carrinho, apoio, tripé, presilha ou mesa recomendada pelo fabricante, ou vendidos com este produto. Siga as instruções do fabricante ao instalar o produto e use acessórios de montagem recomendado pelo fabricante. Quando colocado num carrinho, o produto deve ser deslocado com cuidado.

**!** Nunca empurre qualquer objeto para dentro da fenda do gabinete. Isso pode danificar as peças do circuito causando incêndio ou choque elétrico. Nunca derrube líquidos no monitor.

**!** Não coloque a parte frontal do produto no chão.

**!** Se você montar o monitor em uma parede ou prateleira, use um kit de montagem aprovado pelo fabricante e siga as instruções do kit.

**!** Deixar algum espaço ao redor do monitor como mostrado abaixo. Caso contrário, a circulação de ar pode ser insuficiente, portanto, o superaquecimento pode causar um incêndio ou danos ao monitor.

**!** Para evitar danos potenciais, por exemplo, a descamação do painel da moldura, certifique-se que o monitor não fique inclinado para baixo por mais de -5 graus. Se o ângulo máximo de inclinação para baixo de -5 graus for excedido, os danos no monitor não serão cobertos pela garantia.

Veja abaixo as áreas de ventilação recomendadas ao redor do monitor quando o monitor está instalado na parede ou no suporte:

## Instalado com suporte

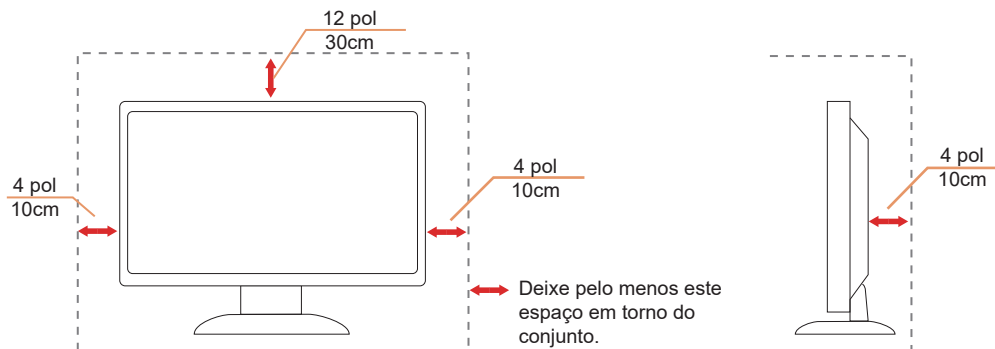

# Limpeza

⚠ Limpe o gabinete regularmente com um pano macio umedecido em água.

⚠ Ao limpar, use um pano macio de algodão ou microfibra. O pano deve estar úmido e quase seco, não deixe entrar líquido no monitor.





⚠ Por favor, desconecte o cabo de alimentação antes de limpar o produto.

## Outro

 Se o produto estiver emitindo um som, cheiro ou fumaça estranhos, desligue da tomada **IMEDIATAMENTE** e contate um Centro de Assistência.

 Certifique-se que as aberturas de ventilação não estão bloqueadas por uma mesa ou cortina.

 Não envolva o monitor LCD em grandes vibrações ou em alto impacto durante a operação.

 Não bata o monitor nem o deixe cair durante o funcionamento ou transporte.

# Configuração

## Conteúdo da Caixa

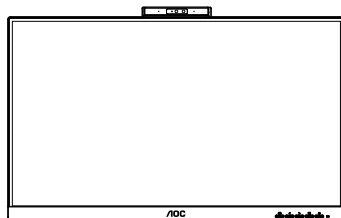

Monitor



Quick Start



Warranty Card

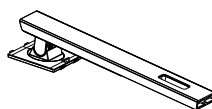

Stand

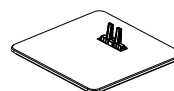

Base



Power Cable



HDMI Cable



DP Cable



USB C-C Cable



USB C-A



USB C-C/A Cable

\* Nem todos os cabos de sinal serão fornecidos para todos os países e regiões. Por favor, consulte o agente local ou sucursal da AOC para confirmação.



# Configuração de Suporte e Base

Por favor, configure ou remova a base seguindo os passos abaixo.

Configuração:

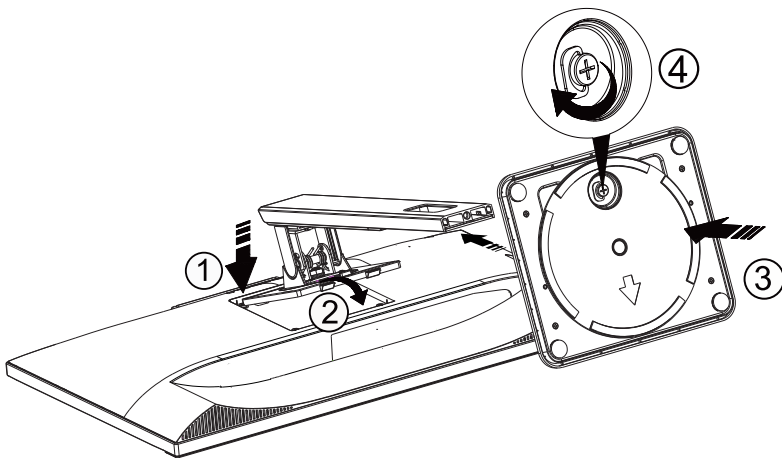

Remover:

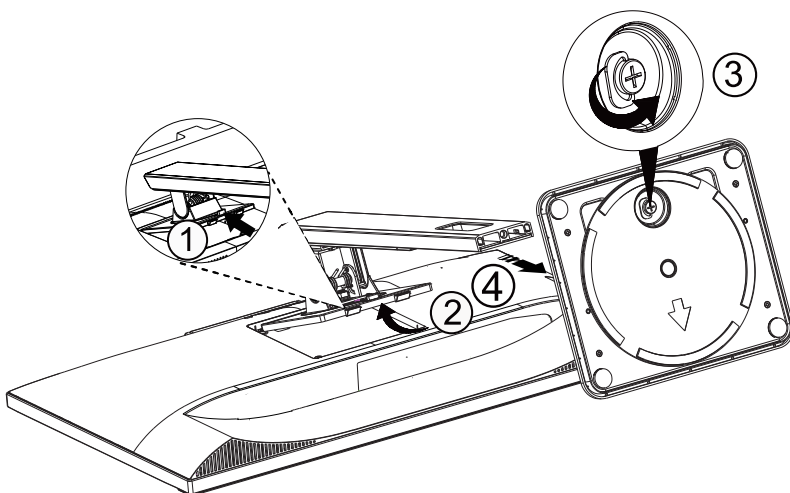

## Ajuste do ângulo de visão

Para melhor visualização, recomenda-se a olhar para a face total do monitor, e depois ajustar o ângulo do monitor conforme sua preferência.

Segure o suporte para que você não derrube o monitor quando muda o ângulo do monitor.

Você é capaz de ajustar o monitor conforme abaixo.

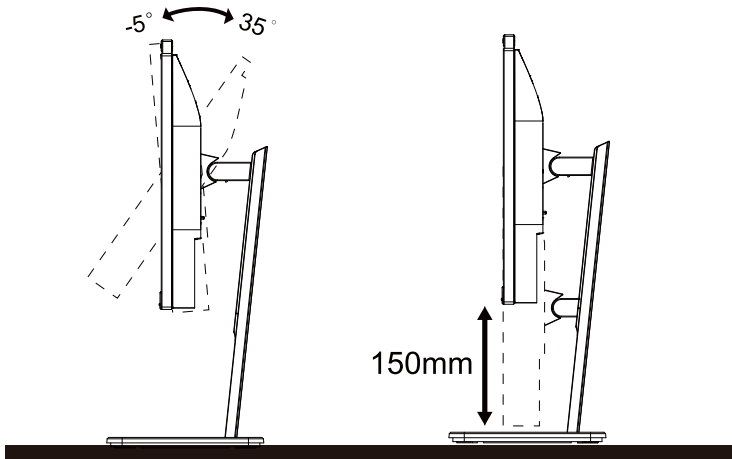

### NOTA:

Não toque na tela LCD quando você mudar o ângulo. Tocar na tela LCD pode causar danos.

### Advertência

1. Para evitar potenciais danos na tela, como descamação do painel, certifique-se o monitor não fique inclinado para baixo por mais de -5 graus.
2. Não pressione a tela enquanto ajusta o ângulo do monitor. Segure apenas pela moldura.

# Conectando o Monitor

Conexões dos cabos na parte de trás do monitor e do computador:

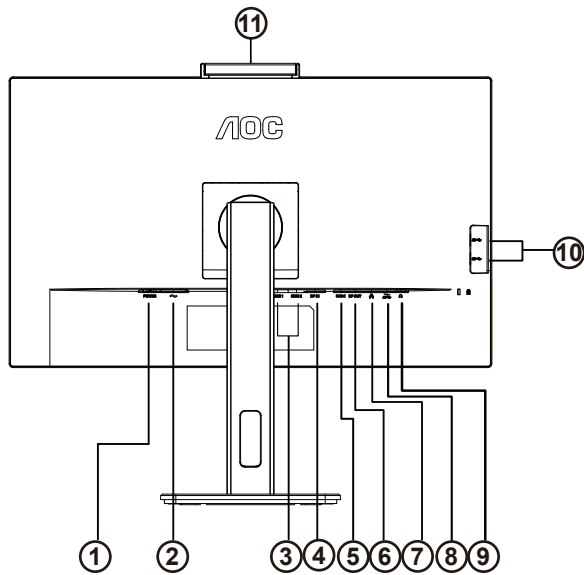

1. Botão entrada
2. Entrada
3. HDMI 1/HDMI 2
4. DP Entrada
5. USB C
6. DP Saída
7. RJ45 Entrada
8. USB3.2 Gen1+chargingx1  
USB3.2 Gen1x1
9. Fone de ouvido
10. USB3.2 Gen1x2
11. Câmera

## Ligar ao PC

1. Conecte firmemente o cabo de alimentação à parte de trás do monitor.
2. Desligue o computador e retire o cabo de alimentação.
3. Conecte o cabo de sinal do monitor ao conector de vídeo localizado na traseira do computador.
4. Conecte o cabo de alimentação do computador e do monitor a uma tomada.
5. Conecte o computador e o monitor.

Se o seu monitor exibir uma imagem, a instalação está completa. Se ele não apresentar uma imagem, consulte Solução de problemas.

Para proteger o equipamento, desligue sempre o PC e o monitor LCD antes de conectar.



## Dock station USB

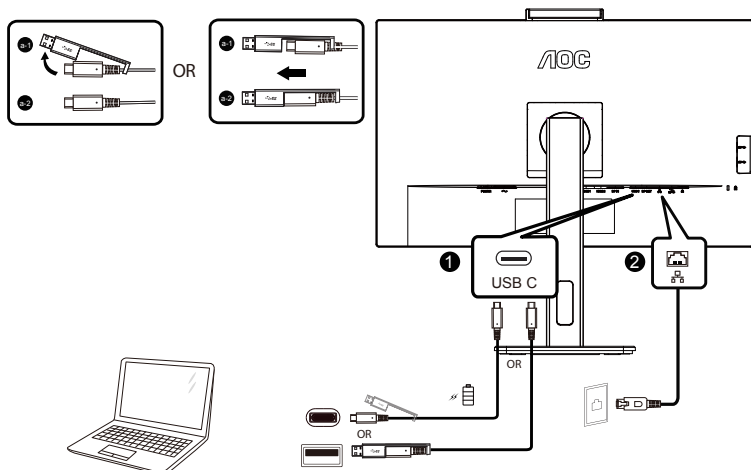

## Instalação do driver LAN RJ-45

Instale o driver Realtek LAN antes de usar este monitor com dock station USB-C. Este driver está disponível para download no site da AOC, na seção "Drivers & Software".

# Webcam com Windows Hello

A webcam está equipada com sensores avançados para reconhecimento facial do Windows Hello, que convenientemente faz login em seus dispositivos Windows em menos de 2 segundos, 3 vezes mais rápido do que uma senha.

O monitor com webcam do Windows Hello pode ser ativado simplesmente conectando o cabo USB do PC à porta USB upstream deste monitor. Agora a webcam com Windows Hello está pronta para funcionar, desde que a configuração do Windows Hello no Windows 10/11 esteja concluída. Consulte o site oficial do Windows para obter as configurações: <https://support.microsoft.com/help/4028017/windows-learn-about-windows-hello-and-set-it-up>.

Observe que o sistema Windows 10/11 é necessário para configurar o Windows Hello: reconhecimento facial; com uma edição inferior ao Windows 10/11 ou Mac OS, a webcam pode funcionar sem a função de reconhecimento facial. Com o Windows 7, o driver é necessário para ativar esta webcam.

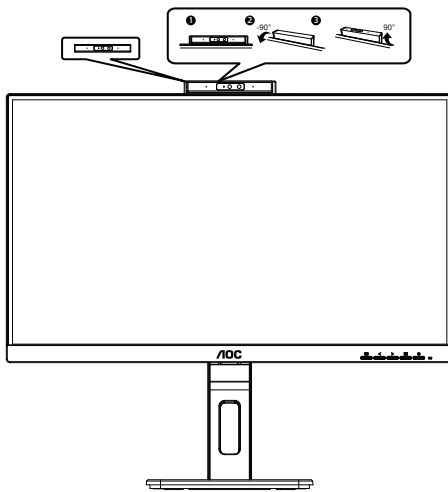

Nota: Gire a lente para baixo 90° para bloqueá-la. O microfone pode ser desligado usando o software de vídeo ou a tecla de atalho MIC OFF.

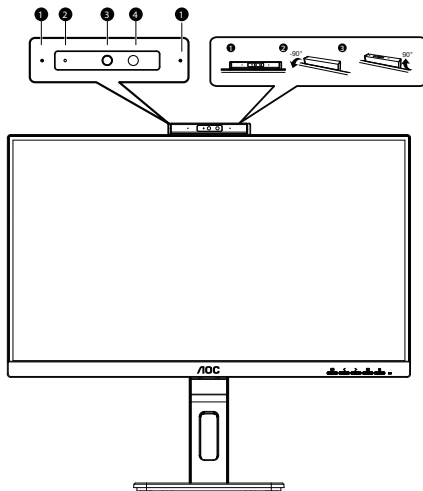

1	Microfone
2	Luz de atividade da webcam
3	Webcam de 5.0 megapixels
4	IR de identificação facial

## ADVERTÊNCIA:

1. Não use a câmera como alça, isso causará danos.
2. O ângulo de rotação da câmera é de  $\pm 90^\circ$ , se passar de  $\pm 90^\circ$ , causará danos.

# Instalação do braço de fixação para parede

Preparação para instalação do braço de fixação para parede (opcional).

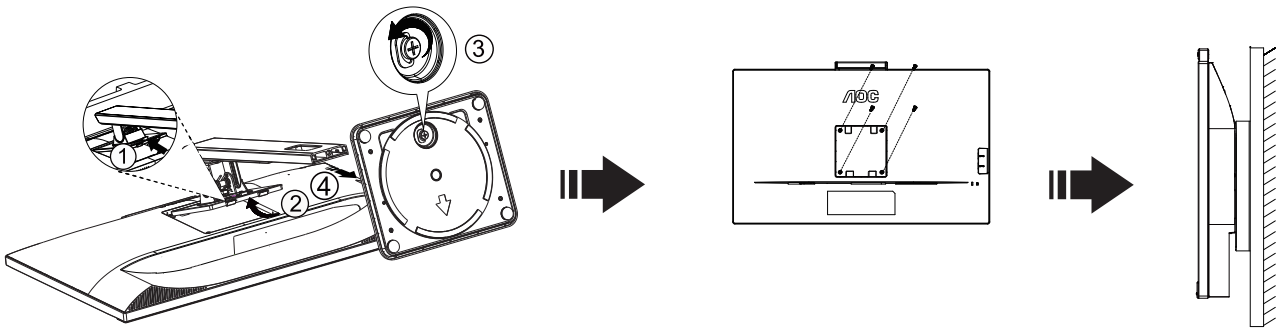

Este monitor pode ser montado num braço de fixação para parede, adquirido separadamente. Desconecte o cabo de alimentação antes deste procedimento. Siga os passos abaixo:

1. Remova a base.
2. Siga as instruções do fabricante para montar o braço de fixação para parede.
3. Coloque o braço de fixação para parede na parte de trás do monitor. Alinhe os furos do braço com os furos na parte de trás do monitor.
4. Insira os quatro parafusos nos furos e aperte-os.
5. Reconecte os cabos. Consulte o manual do usuário que acompanha o braço de fixação para parede (opcional) para ver as instruções de fixação na parede.



Nota: os furos para parafuso de fixação VESA não estão disponíveis para todos os modelos; verifique com o revendedor ou departamento oficial da AOC.

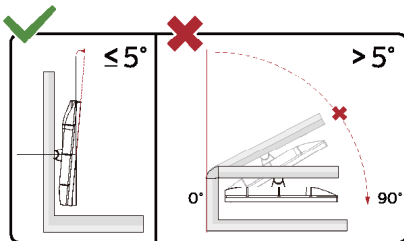

\* O desenho de visualização pode diferir daqueles ilustrados.

Advertência:

1. Para evitar potenciais danos na tela, como descamação do painel, certifique-se o monitor não fique inclinado para baixo por mais de -5 graus.
2. Não pressione a tela enquanto ajusta o ângulo do monitor. Segure apenas pela moldura.

# Função de Adaptive-Sync

1. Função de Adaptive-Sync está trabalhando com DP/HDMI/USB C
2. Placa de vídeo compatível A lista recomenda é como a seguir, também pode ser verificada visitando [www.AMD.com](http://www.AMD.com)

## Placas Gráficas

- Radeon™ RX Vega série
- Radeon™ RX 500 série
- Radeon™ RX 400 série
- Radeon™ R9/R7 300 série (série R9 370/X, R7 370/X, R7 265 exceto)
- Radeon™ Pro Duo (2016)
- Radeon™ R9 Nano série
- Radeon™ R9 Fury série
- Radeon™ R9/R7 200 série (série R9 270/X, R9 280/X exceto)

## Processadores

- AMD Ryzen™ 7 2700U
- AMD Ryzen™ 5 2500U
- AMD Ryzen™ 5 2400G
- AMD Ryzen™ 3 2300U
- AMD Ryzen™ 3 2200G
- AMD PRO A12-9800
- AMD PRO A12-9800E
- AMD PRO A10-9700
- AMD PRO A10-9700E
- AMD PRO A8-9600
- AMD PRO A6-9500
- AMD PRO A6-9500E
- AMD PRO A12-8870
- AMD PRO A12-8870E
- AMD PRO A10-8770
- AMD PRO A10-8770E
- AMD PRO A10-8750B
- AMD PRO A8-8650B
- AMD PRO A6-8570
- AMD PRO A6-8570E
- AMD PRO A4-8350B
- AMD A10-7890K
- AMD A10-7870K
- AMD A10-7850K
- AMD A10-7800
- AMD A10-7700K
- AMD A8-7670K
- AMD A8-7650K
- AMD A8-7600
- AMD A6-7400K



## Função daisy chain (conexão em cadeia)

O recurso DisplayPort Multi-Stream permite múltiplas conexões de monitor.

Este monitor está equipado com interface DisplayPort e DisplayPort sobre USB-C, que permite encadeamento em série para múltiplos monitores.

Para monitores em cadeia, primeiro verifique abaixo:

1. Certifique-se de que a GPU no seu PC suporta DisplayPort MST (transporte multi-stream)
2. Selecione a fonte de entrada: pressione o botão MENU>Extra>Seleção de Entrada>DP/USB C (depende da fonte de entrada)
3. Configurar o "MST" para "On": preme o botão MEMU>OSD Setup (OSD Configuração)>MST>On (Ligado)

Nota: Se você não pode configurar o "MST" para "On", por favor confirme que a fonte de entrada não é "Auto".

Nota:

Dependendo dos recursos de suas placas gráficas, você poderá encadear múltiplos monitores com várias configurações. Suas configurações de exibição dependerão dos recursos de sua placa gráfica. Verifique com o fornecedor da placa gráfica e sempre atualize o driver da placa gráfica.

### Multitransmissão DisplayPort sobre DisplayPort

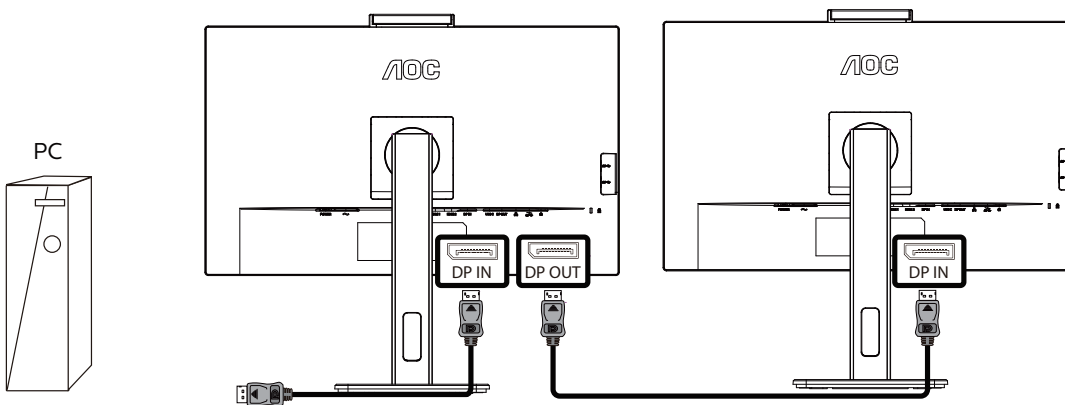

Resolução de Vídeo	Número máximo de monitores externos que podem ser suportados
2560x1440@60Hz	2

## Multitransmissão DisplayPort por USB-C

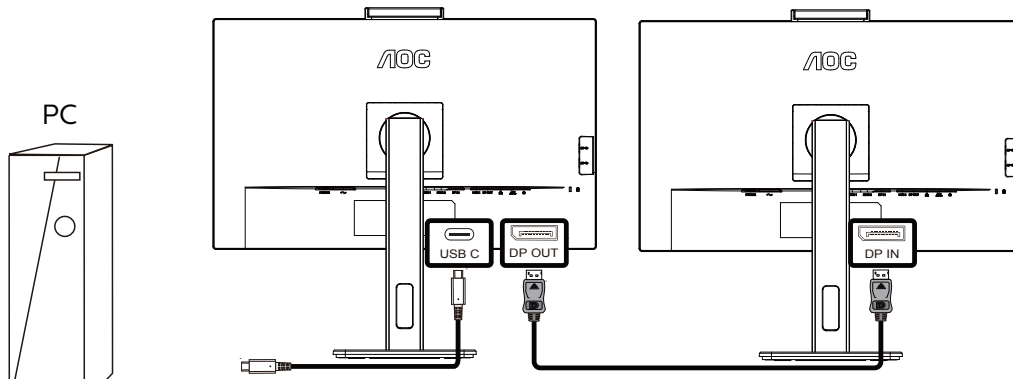

Resolução de Vídeo	Taxa de ligação	Configurações de USB	Número máximo de monitores externos que podem ser suportados
2560x1440@60Hz	HBR2	Alta resolução	2
		Alta velocidade	1
	HBR3	Alta resolução	2
		Alta velocidade	2

# Ajuste

## Teclas de atalho

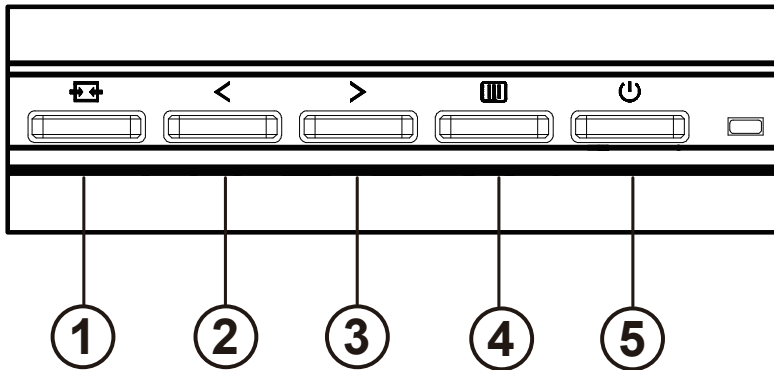

1	Fonte/Sair
2	MIC/Demonstração de Visão Clara/<
3	Volume/>
4	Menu/Enter
5	Energia

### Energia

Pressionar o botão de Energia para ligar o monitor.

### Menu/Enter

Quando não houver OSD, pressione para exibir o OSD ou confirmar a seleção. Pressionar o botão cerca de 2 segundos para desligar o monitor.

### Volume />

Quando o menu OSD estiver fechado, pressione a tecla ">" para abrir a barra de ajuste de volume e pressione a tecla "<" ou ">" para ajustar o volume de saída do fone de ouvido.

### Comutação / saída de fonte

Quando o menu OSD estiver desativado, pressione esta tecla para ativar a função de comutação da fonte de sinal, pressione essa tecla continuamente para selecionar a fonte de sinal exibida na barra de informações e pressione a tecla Menu para ajustar a fonte de sinal selecionada.

Quando o menu OSD está ativo, este botão atua como uma tecla de saída (para sair do menu OSD).

### MIC/Demonstração de Visão Clara/<

Quando não houver OSD, pressione este botão para ajustar o MIC (microfone). Em seguida, pressione o botão Esquerdo ou Direito para ativar ou desativar.

## Clear Vision Demo(Demonstração de Visão Clara)

1. Pressione e mantenha pressionado botão“<” por 5 segundos para ativar a Demonstração de Visão Clara, e uma mensagem de “Clear Vision Demo: on” (Demonstração de Visão Clara: Ligada) será exibida na tela por 5 segundos. Pressione e mantenha pressionado botão“<” por 5 segundos novamente, Demonstração de Visão Clara será desligada.

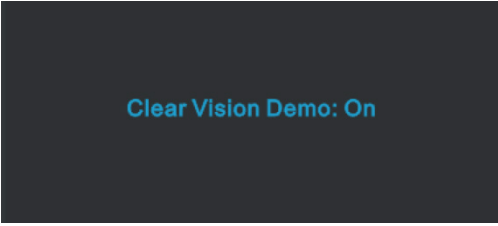







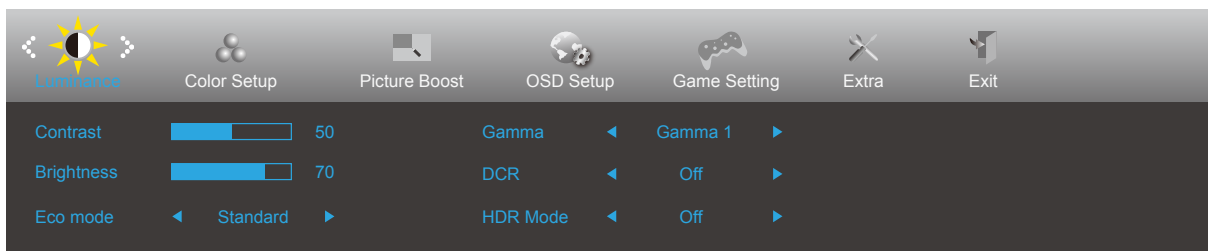

Clear Vision Demo: On

# OSD Setting (Configuração OSD)

Instruções básicas e simples sobre as teclas de controle.











- 1). Pressione o  **botão MENU** para ativar a janela OSD.
- 2). Pressione < **Esquerda** ou > **Direita** para navegar pelas funções. Quando a função desejada estiver realçada, pressione o  **botão MENU** para ativá-lo. pressione < **Esquerda** ou > **Direita** para navegar pelas funções do sub-menu. Quando a função desejada estiver realçada, pressione o  **botão MENU** para ativá-la.
- 3). Pressione < **Esquerda** ou > **Direita** para alterar as configurações da função selecionada. Pressione o  **botão Sair** para sair. Se você quiser ajustar qualquer outra função, repita os passos 2-3.
- 4). Função de Bloqueio de OSD: Para bloquear o OSD, pressione e segure o  **botão MENU** enquanto o monitor está desligado e, em seguida, pressione o  **botão de energia** para ligar o monitor. Para desbloquear o OSD, pressione e segure o  **botão MENU** enquanto o monitor está desligado e, em seguida, pressione o  **botão de energia** para ligar o monitor.

## Observações:

- 1). Se o produto tem apenas uma entrada de sinal, o item de "Seleção de Entrada" está desativado para ajuste.
- 2). Se o tamanho da tela do produto for 4: 3 ou a resolução do sinal de entrada for a resolução nativa, o item "Proporção da imagem" será inválido.
- 3). Os quatro estados do modo ECO (exceto modo padrão), DCR, modo DCB e destaque da janela podem exibir apenas um estado de cada vez.

## Luminance (Luminância)





	Contrast (Contraste)	0-100		Contraste do Registro digital.
	Brightness (Brilho)	0-100		Ajuste da Luz de fundo
	Eco mode (Modo ECO)	Standard (Padrão)	<input checked="" type="checkbox"/>	Modo Padrão
		Text (Texto)		Modo de Texto
		Internet		Modo de Internet
		Game		Modo de Jogo
		Movie (Cinema)		Modo de Cinema
		Sports (Esporte)		Modo de Esporte
		Reading (Leitura)		Modo de leitura
	Gamma	Gamma1	Ajuste de Gamma 1	
		Gamma2	Ajuste de Gamma 2	
		Gamma3	Ajuste de Gamma 3	
	DCR (DCR - Contraste Dinâmico)	Off (Desligar)		Desativar taxa de contraste dinâmico
		On (Ligar)		Ativar taxa de contraste dinâmico
	HDR Mode (Modo HDR)	Off (Desligar)	Ajusta o Modo HDR	
HDR Picture (HDR Imagem)				
HDR Movie (HDR Filme)				
HDR Game (HDR Jogo)				

Nota:

Quando “Modo HDR” está definido como um estado não desativado, os itens “Contraste”, “Modo ECO” e “Gama” não podem ser ajustados.

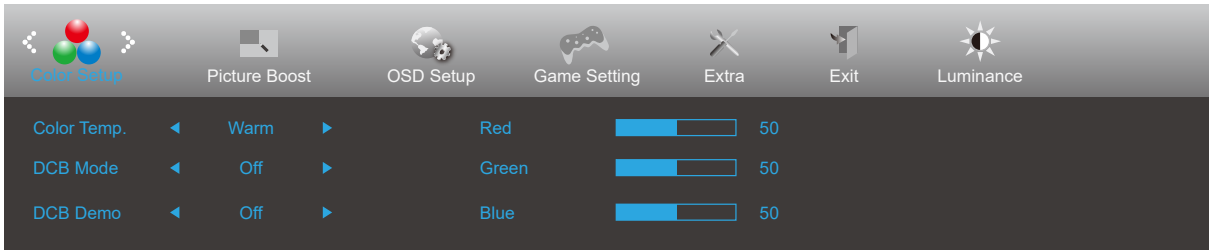
## Color Setup (Configuração de cor)



	Color Temp. (Ajuste de Cor)	Warm (Quente)	Lembrar temperatura de cor quente do EEPROM.
		Normal	Lembrar temperatura de cor normal do EEPROM.
		Cool (Fria)	Lembrar temperatura de cor fria do EEPROM.
		sRGB	Lembrar temperatura de cor sRGB do EEPROM.
		User (Usuário)	Ganho de vermelho do registro digital
			Ganho de verde do registro digital.
	Ganho de azul do registro digital		
	DCB Mode (DCB Modo)	Off	Desative o modo DCB
		Full Enhance (Realce Geral)	Habilitar Modo Full Enhance
		Nature Skin (Tom de Pele Natural)	Habilitar Modo Nature Skin
		Green Field (Campo Verde)	Habilitar Modo Green Field
		Sky-blue (Céu azul)	Habilitar Modo Sky-blue
		AutoDetect (Auto Detectar)	Habilitar Modo AutoDetect
	DCB Demo (DCB Demonstração)	Ligado ou Desligado	Desativar ou Ativar Demonstração
Red (Vermelho)	0-100	Ganho de Vermelho do Registro digital.	
Green (Verde)	0-100	Ganho de Verde do Registro digital.	
Blue (Azul)	0-100	Ganho de Azul do Registro digital.	

### Nota:

Quando “Modo HDR” em “Luminância” está definido como um estado não desativado, todos os itens em “Configuração de cor” não podem ser ajustados.

## Picture Boost (DCB - Picture Boost)

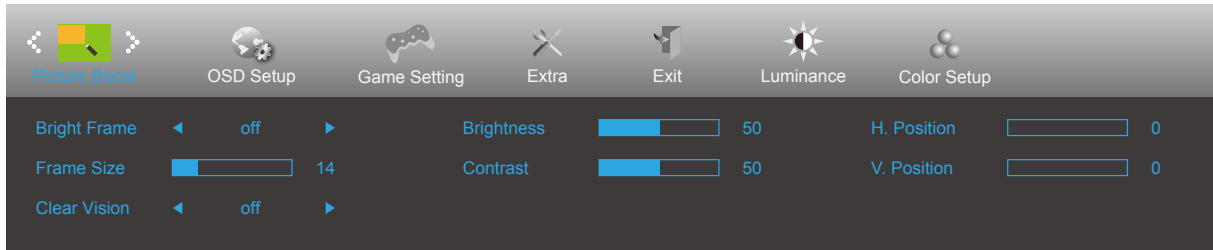

	Bright Frame (Área Realçada)	ligado ou desligado	Desativar ou Ativar Quadro Brilhante
	Frame Size (Tamanho da Imagem Realçada)	14-100	Ajustar Tamanho do Quadro
	Clear Vision	Desligado	Adjust the Clear Vision
		Fraca	
		Média	
		Forte	
	Brightness (Brilho)	0-100	Ajustar Brilho do Quadro
	Contrast (Contraste)	0-100	Ajustar Contraste do Quadro
H. Position (Posição - H)	0-100	Ajustar a posição horizontal do quadro	
V. Position (Posição - V)	0-100	Ajustar a posição vertical do quadro	

### Nota:

- 1) Para uma melhor experiência de visualização, ajuste o brilho, o contraste e a posição do brilho.
- 2) Quando o "Modo HDR" em "Luminância" está definido como um estado não desativado, todos os itens em "DCB - Picture Boost" não podem ser ajustados.
- 3) A função Visão Clara fornece a melhor experiência de visualização, convertendo imagem de baixa resolução e imagens desfocadas em imagens claras e vívidas.



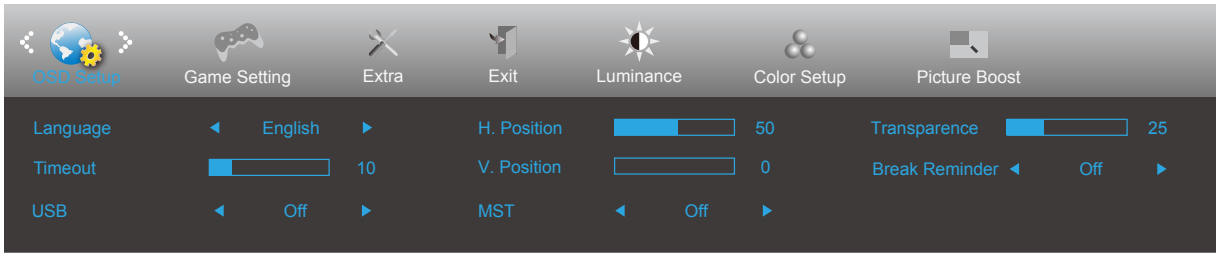

## OSD Setup (Configuração do Menu OSD)

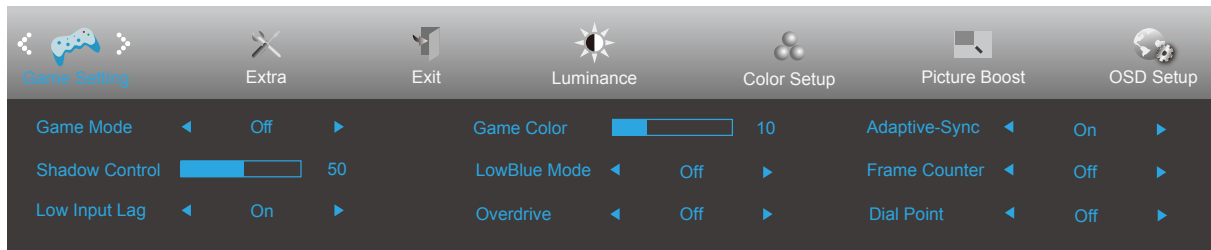

	Language (Idioma)		Selecionar o idioma do OSD
	Timeout (Tempo limite)	5-120	Ajustar o Tempo limite do OSD
	USB	Off / Alta resolução / Alta velocidade de dados	A configuração USB por omissão está desligada. Se você quer conectar o dispositivo USB-C, por favor ajuste a configuração USB para alta resolução ou alta velocidade de dados.
	H. Position (Posição - H)	0-100	Ajustar posição horizontal de OSD
	V. Position (Posição - V)	0-100	Ajustar posição vertical de OSD
	Transparence (Transparência)	0-100	Ajuste a transparência do OSD
	Break Reminder (Lembrete de Folga)	ligado ou desligado	Parar lembrete se o usuário trabalhar continuamente por mais de 1 hora
	MST	Off (Desligar) / On (Ligado)	

## Game Setting (Configuração de Jogo)



	Game Mode (Modo de Jogo)	Off (desligar)	Sem otimização por jogo de imagem inteligente
		FPS	Para jogar jogos de FPS (Atiradores primeira pessoa). Melhora os detalhes do nível de preto do tema escuro.
		RTS	Para jogar RTS (Estratégia em Tempo Real). Melhora a qualidade da imagem.
		Racing (Corrida)	Para jogar jogos de Corrida, Fornece tempo de resposta mais rápido e saturação de cor elevada.
		Gamer 1 (Jogador 1)	Configurações de preferências do usuário salvas como Jogador 1.
		Gamer 2 (Jogador 2)	Configurações de preferências do usuário salvas como Jogador 2.
		Gamer 3 (Jogador 3)	Configurações de preferências do usuário salvas como Jogador 3.
	Shadow Control (Controle de sombra)	0-100	Controle de sombra padrão é 50, então o usuário final pode ajustar de 50 a 100 ou 0 para aumentar o contraste para imagem clara. 1. Se a imagem for muito escura para ser visto o detalhe de forma clara, ajuste de 50 a 100 para imagem clara. 2. Se a imagem for muito branca para ser visto o detalhe de forma clara, ajuste de 50 a 0 para imagem clara
	Low input Lag (Atraso de entrada baixa)	Off (Desligar) / On (Ligado)	Desligue buffer de quadros para diminuir a latência de entrada
	Game Color (Cor do Jogo)	0-20	Cor de Jogo fornecerá nível 0-20 para ajustar a saturação para obter melhor imagem.
	LowBlue Mode (Modo de LowBlue)	Off (Desligar)	Diminua a onda de luz azul, controlando a temperatura de cor
		Reading (Leitura)	
		Office (Escritório)	
		Internet (Internet)	
Overdrive	Off (Desligar)	Ajustar o tempo de resposta.	
	Weak (Fraca)		
	Medium (Média)		
	Strong (Forte)		
Adaptive-Sync	Off (Desligar) / On (Ligado)	Desativar ou Ativar Adaptive-Sync. Lembrete de execução do Adaptive-Sync: Quando o recurso Adaptive-Sync está ativado, pode estar piscando em alguns ambientes de jogo.	

	Contador de Quadros	Desligado/Direita Cima/Direita Baixo/Esquerda Cima/Esquerda Baixo	Display vertical scanning frequency
	Ponto de (Marcação)	Off (Desligar) / On (Ligado)	A função “Ponto de Marcação” coloca um indicador com o alvo no centro da tela para ajudar os jogadores a jogar jogos de Rito em Primeira Pessoa (FPS) com uma mira exata e precisa.

**Nota:**

Quando o “Modo HDR” em “Luminância” está definido como um estado não desativado, os itens “Modo de jogo”, “Controle de sombra” e “Cor do Jogo” em “Configurações do jogo” não podem ser ajustados.

## Extra (Itens Adicionais)

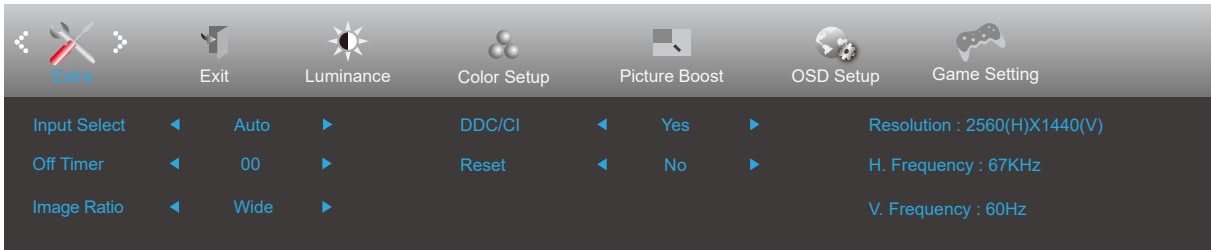

	Input Select (Sel. de Entrada)	Auto/HDMI1/HDMI2/DP/USB C	Selecionar fonte do sinal de entrada
	Off timer (Desligar o Temporizador)	0-24Hrs	Selecionar hora para desligar DC
	Image Ratio (Proporção do tamanho da imagem)	Wide (Widescreen)	Selecione proporção de imagem para exibição.
		4:3	
		1:1	
		Movie1(Filme1)	
		Movie2 (Filme2)	
DDC/CI	sim ou não	Ligar ou desligar o Suporte DDC/CI	
Reset (Restaurar)	sim ou não	Reiniciar o menu para o padrão.	
	ENERGY STAR® / não	ENERGY STAR® disponível para modelos seletivos.	

## Exit (Sair)

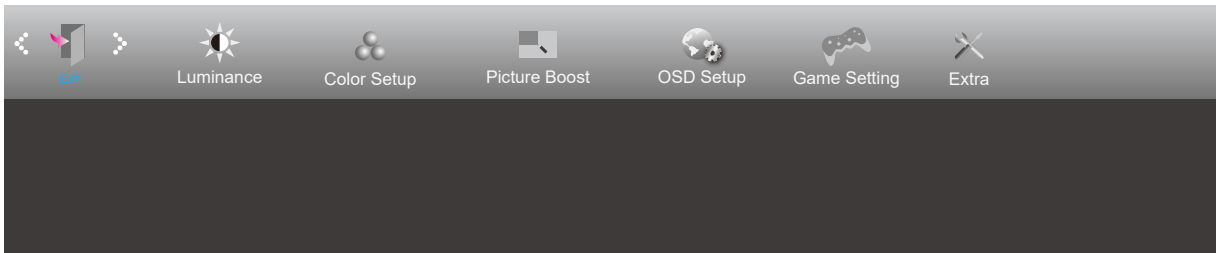

	Exit (Sair)		Sair do OSD principal
---	-------------	--	-----------------------

## Indicador de LED

Status	Cor do LED
Modo Energia total	Branco
Modo Ativo desligado	Laranja

# Resolução de problemas

Problema e Pergunta	Possível solução
<b>LED de energia não está aceso</b>	Verifique se o botão de energia está ligado e o cabo de energia está devidamente conectado a uma tomada elétrica aterrada e ao monitor.
<b>Nenhuma Imagem Na Tela</b>	<ul style="list-style-type: none"> <li>● O cabo de energia está corretamente ligado? Verifique a conexão do cabo de energia e o fornecimento de energia.</li> <li>● O cabo de vídeo está conectado corretamente? (Conectado com o cabo VGA) Verificar conexão do cabo VGA. (Conectado com o cabo HDMI) Verificar conexão do cabo HDMI. (Conectado com o cabo DP) Verificar conexão do cabo DP. * A entrada VGA/HDMI/DP não está disponível em todos os modelos.</li> <li>● Se a energia estiver ligada, reinicie o computador para ver a tela inicial (a tela de início de sessão). Se a tela inicial (a tela de início de sessão) aparecer, inicie o computador no modo aplicável (modo de segurança para o Windows 7/8/10) e altere a frequência da placa de vídeo. (Consulte a configuração da resolução ideal) Se a tela inicial (a tela de início de sessão) não aparecer, contate o Centro de Assistência ou o seu representante.</li> <li>● Consegue ver "Input Not Supported" (Entrada não suportada) na tela? Você pode ver esta mensagem quando o sinal da placa gráfica excede a frequência e resolução máximas que o monitor suporta corretamente. Ajuste a frequência e a resolução máxima que o monitor suporta corretamente.</li> <li>● Verifique se os drivers do monitor AOC estão instalados.</li> </ul>
<b>A imagem está distorcida e tem problema de fantasmas e sombreamento</b>	Ajuste os controles de contraste e brilho. Pressione a tecla de atalho (AUTO). Certifique-se de que você não está usando um cabo de extensão ou um comutador. Recomendamos ligar o monitor diretamente no conector de saída da placa de vídeo na parte de trás.
<b>A imagem pula, pisca ou tem padrão de onda</b>	Mova dispositivos elétricos que podem causar interferência elétrica o mais longe possível do monitor. Use o máximo de taxa de atualização que seu monitor é capaz na resolução que você está usando.
<b>Monitor não sai do modo Ativo desligado</b>	O interruptor de energia do computador deve estar na posição Ligado. A placa de vídeo do computador deve estar devidamente encaixada em seu slot. Verifique se o cabo de vídeo do monitor está conectado corretamente ao computador. Verifique o cabo de vídeo do monitor e certifique-se de que nenhum pino está dobrado. Verifique se o seu computador está operacional pressionando o CAPS LOCK no teclado enquanto observa o LED de CAPS LOCK. O LED deve acender ou apagar depois de pressionar a tecla CAPS LOCK.
<b>Falta uma das cores primárias (VERMELHO, VERDE ou AZUL)</b>	Verifique o cabo de vídeo do monitor e certifique-se de que nenhum pino está danificado. Verifique se o cabo de vídeo do monitor está conectado corretamente ao computador.
<b>A imagem da tela não está centralizada ou dimensionada corretamente</b>	Ajuste Posição H e Posição V ou pressione a tecla de atalho (AUTO).
<b>A imagem tem defeitos de cor (o branco não parece branco)</b>	Ajuste a cor RGB ou selecione a temperatura de cor desejada.
<b>Distúrbios horizontais ou verticais na tela</b>	Use o modo de desligamento do Windows 7/8/10 para ajustar o CLOCK e FOCO. Pressione a tecla de atalho (AUTO).
<b>Regulamentos e Serviços</b>	Consulte as Informações de Regulamentos e Serviços que se encontram no manual CD ou em <a href="http://www.aoc.com">www.aoc.com</a> (para encontrar o modelo que comprou no seu país e para encontrar as Informações de Regulamentos e Serviços na página de Suporte).

# Especificação

## Especificação Geral

Painel	Nome de modelo	Q27P3CW	
	Sistema de acionamento	LCD TFT colorido	
	Tamanho da imagem visível	Diagonal 68.5 cm	
	Espaçamento de pixel	0.2331mm(H) x 0.2331mm(V)	
Outros	Alcance de varredura horizontal	30k-114kHz	
	Tamanho de varredura horizontal (Máximo)	596.736mm	
	Alcance de varredura vertical	48-75Hz	
	Tamanho de varredura vertical (Máximo)	335.664mm	
	Max resolution	2560x1440@75Hz	
	Plug & Play	VESA DDC2B/CI	
	Fonte de Energia	100-240V~, 50/60Hz, 1.5A	
	Consumo de energia	Típico (brilho e contraste padrão)	26W
Max. (brilho = 100, contraste = 100)		≤ 152W	
Modo em espera		≤ 0.5W	
USB C	USB C	Reversible plug connector	
	Super speed	Data and Video transfer	
	DP	Built-in DisplayPort Alt mode	
	Power Delivery	USB PD version 3.0	
	Max power delivery	Up to 65W (5V/3A,7V/3A,9V/3A,10V/3A, 12V/3A,15V/3A, 20V/3.25A)	
Características físicas	Conector de Entrada	HDMI x2/DP Entrada/USB C/DP Saída/RJ45 Entrada/USB C/ USB3.2 Gen1+chargingx1/USB3.2 Gen1x1/USB3.2 Gen1x2/ Fone de ouvido	
	RJ45	Ethernet LAN (10M/100M/1000M)	
	Tipo de cabo de sinal	Removível	
Ambiental	Temperatura	Operacional	0°C~ 40°C
		Não operacional	-25°C~ 55°C
	Umidade	Operacional	10% ~ 85% (não-condensação)
		Não operacional	5% ~ 93% (não-condensação)
	Altitude	Operacional	0~ 5000 m (0~ 16404ft )
		Não operacional	0~ 12192m (0~ 40000ft )





## Modos de exibição predefinidos

PADRÃO	RESOLUÇÃO	FREQUÊNCIA HORIZONTAL(kHz)	FREQUÊNCIA VERTICAL (Hz)
VGA	640x480@60Hz	31.469	59.94
	640x480@72Hz	37.861	72.809
	640x480@75Hz	37.5	75
SVGA	800x600@56Hz	35.156	56.25
	800x600@60Hz	37.879	60.317
	800x600@72Hz	48.077	72.188
	800x600@75Hz	46.875	75
XGA	1024x768@60Hz	48.363	60.004
	1024x768@70Hz	56.476	70.069
	1024x768@75Hz	60.023	75.029
SXGA	1280x1024@60Hz	63.981	60.02
	1280x1024@75Hz	79.976	75.025
	1280 x 720@60Hz	44.77	59.86
	1280 x 960@60Hz	60	60
WXGA+	1440x900@60Hz	55.935	59.887
	1440x900@60Hz	55.469	59.901
WSXGA	1680x1050@60Hz	65.29	59.954
	1680x1050@60Hz	64.674	59.883
FHD	1920x1080@60Hz	67.5	60
	1920x1080@75Hz	83.89	74.97
QHD	2560x1440@60Hz	88.787	59.951
	2560x1440@75Hz	111.028	74.968
IBM MODES			
DOS	720x400@70Hz	31.469	70.087
MAC MODES			
VGA	640x480@67Hz	35	66.667
SVGA	832x624@75Hz	49.725	74.551
XGA	1024x768@75Hz	60.241	74.927

## Atribuições dos Pinos

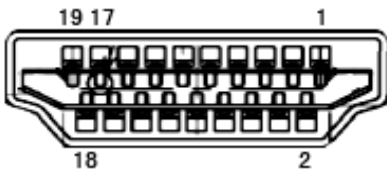

Cabo de sinal de monitor colorido 19 pinos

Pino Nº	Nome do Sinal	Pino Nº	Nome do Sinal	Pino Nº	Nome do Sinal
1.	TMDS Data 2+	9.	TMDS Data 0-	17.	DDC/CEC terra
2.	TMDS Data 2 Blindado	10.	TMDS Clock +	18.	Energia +5 V
3.	TMDS Data 2-	11.	TMDS Clock Blindado	19.	Detecção de Hot Plug
4.	TMDS Data 1+	12.	TMDS Clock-		
5.	TMDS Data 1Blindado	13.	CEC		
6.	TMDS Data 1-	14.	Reservado (N.C. no dispositivo)		
7.	TMDS Data 0+	15.	SCL		
8.	TMDS Data 0 Blindado	16.	SDA		

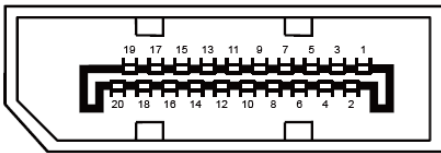

Cabo de sinal de monitor colorido 20 pinos

Pin Nº.	Nome do Sinal	Pin Nº.	Nome do Sinal
1	ML_Lane 3 (n)	11	TERRA
2	TERRA	12	ML_Lane 0 (p)
3	ML_Lane 3 (p)	13	CONFIG1
4	ML_Lane 2 (n)	14	CONFIG2
5	TERRA	15	AUX_CH (p)
6	ML_Lane 2 (p)	16	TERRA
7	ML_Lane 1 (n)	17	AUX_CH(n)
8	TERRA	18	Detecção de Hot Plug
9	ML_Lane 1 (p)	19	Retornar DP_PWR
10	ML_Lane 0 (n)	20	DP_PWR

# Plug and Play

## Recurso Plug & Play DDC2B

Este monitor está equipado com capacidades VESA DDC2B de acordo com a norma VESA DDC. Ele permite ao monitor informar o sistema anfitrião da sua identidade e, dependendo do nível de DDC usado, comunicar informações adicionais sobre suas capacidades de exibição.

O DDC2B é um canal bidirecional de dados baseado no protocolo I2C. O host pode solicitar informações EDID sobre o canal DDC2B.