

AOC

Ръководство на потребителя на LCD монитор 24G2/24G2U/27G2/27G2U

LED подсветка



Безопасност.....	3
Национални конвенции.....	3
Захранване.....	4
Инсталация.....	5
Почистване.....	6
Други.....	7
Настройки.....	8
Съдържание на опаковката.....	8
Регулиране на основата.....	9
Свързване на монитора.....	11
Функция за свободно синхронизиране.....	12
Настройване.....	13
Бързи клавиши.....	13
OSD Setting (Настройка на екранното меню (OSD)).....	14
Luminance (Осветеност).....	15
Image Setup (Настройка на изображението).....	16
Color Setup (Настройки на цвета).....	17
Picture Boost (Усилване на картината).....	18
OSD Setup (Настройка на екранното меню).....	19
Game Setting (Настройка за игри).....	20
Extra (Допълнителни).....	22
Exit (Изход).....	23
LED (светодиоден) индикатор.....	23
Драйвер.....	24
G-Menu.....	24
e-Saver.....	25
Screen+.....	26
Отстраняване на неизправности.....	27
Спецификация.....	29
Общи спецификации.....	29
Предварително настроени екранни режими.....	31
Разпределение на крачетата.....	32
Plug and Play устройство.....	34

Безопасност

Национални конвенции

Конвенциите за условните обозначения, използвани в този документ, се описват в подразделите по-долу.

Забележки, знаци за внимание и предупреждения

В цялото ръководство определени части от текста са придружени от икона и са написани с получер шрифт или в курсив. Тези части съдържат забележки, бележки за внимание и предупреждения и се използват по следния начин:



ЗАБЕЛЕЖКА: ЗАБЕЛЕЖКА съдържа важни сведения, които ще помогнат да използвате по-добре компютърната си система.





ВНИМАНИЕ: ВНИМАНИЕ посочва потенциален риск от повреда на хардуера или загуба на данни и съвет как да избегнете проблема.





ПРЕДУПРЕЖДЕНИЕ: ПРЕДУПРЕЖДЕНИЕ показва потенциален риск за нараняване и посочва как да избегнете проблема. Някои предупреждения могат да бъдат в други формати и да не са придружени от икона. В тези случаи конкретното представяне на предупреждението се изисква от съответния регулаторен орган.

Захранване

 Характеристики на захранването трябва да съответстват на посочените на етикета на монитора. Ако не сте сигурни за електрозахранването в сградата, обърнете се към Вашия доставчик или местната електрическа компания.

 Мониторът има щепсел с три крачета, с трети (заземяващ) щифт. Щепселът може да се вкара само в контакт със заземяване като защитна функция. Ако щепселът не съответства на контакта, извикайте електротехник да монтира подходящ контакт или използвайте адаптер за заземяване на уреда. Не премахвайте защитата на заземяващия щепсел.

 Изключете уреда по време на гръмотевична буря или когато няма да го използвате дълго време. Това ще предпази монитора от повреди причинени от свръхнапрежение.

 Не претоварвайте захранващите кабели и удължители. Претоварването може да доведе до пожар или токов удар.

 За гарантиране на надеждно функциониране използвайте монитора само с одобрени от UL компютри, които имат подходящо конфигурирани куплунзи – между 100 - 240V ~, най-малко 5A.

 Контактът трябва да се намира близо до устройството и да бъде лесно достъпен.

Инсталация

! Не поставяйте монитора на нестабилна количка, стойка, триножник, конзола или маса. При падане мониторът може да нарани някого и да се повреди. Използвайте само количка, стойка, триножник, конзола или маса, препоръчани от производителя или продавани заедно с този продукт. Спазвайте указанията на производителя при монтажа и използвайте само препоръчаните от производителя монтажни принадлежности. Манипулирането на продукта и принадлежностите да се извършва внимателно.

! Да не се допуска попадането на предмети в цепките на корпуса. Това може да повреди електрическите контури и да причини пожар или токов удар. Да не се допуска попадане на течности върху монитора.

! Да не се оставя с лицевата част върху пода.

! Около монитора да се остави празно пространство, както е показано по-долу. В противен случай прегряването поради недостатъчна вентилация може да причини пожар или повреда на монитора.

По-долу са показани препоръчителните зони за вентилация при монтаж на монитора на стена или стойка:

Монтаж на стена

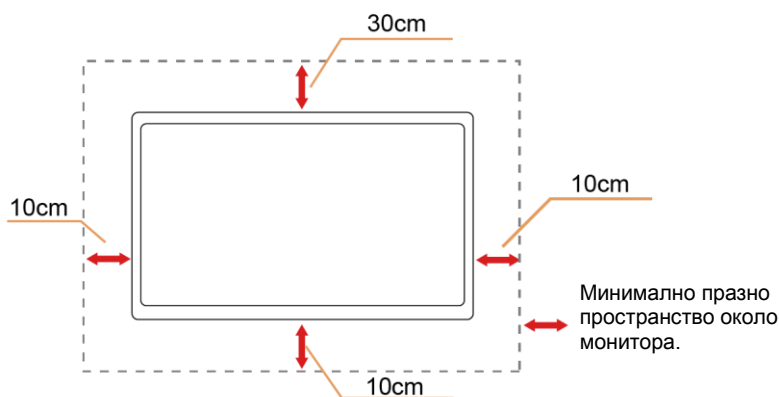

Монтаж на стойка



Почистване

! Корпусът да се почиства редовно с мека кърпа. Да се използват неутрални препарати за петната, тъй като силните препарати могат да разяждат корпуса.

! Да не се допуска проникване на препаратите вътре в продукта при почистване. Да не се използват груби тъкани, които могат да повредят повърхността на екрана.

! Да се откачи захранващият кабел преди почистване на продукта.



Други

 Ако усетите странна миризма, звук или дим от продукта, НЕЗАБАВНО изключете захранването и се свържете със сервизния център.

 Уверете се, че процепите за вентилация не са блокирани от масата или завесите.

 Не излагайте монитора на силни вибрации или силни удари при работа.

 Не удряйте и не изпускайте монитора при работа или транспортиране.

 За монитори с лъскава рамка трябва да се избере положение, при което от рамката да няма пречещи отражения на светлини или ярки повърхности в стаята.

Настройки

Съдържание на опаковката

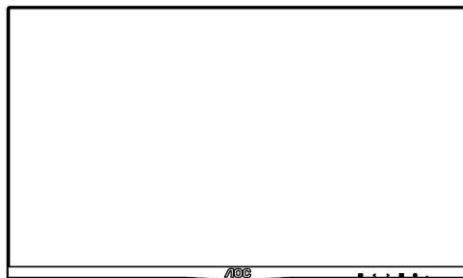

Монитор

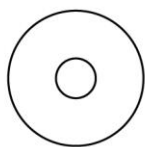

Ръководство на компакт-диск



Гаранционна карта

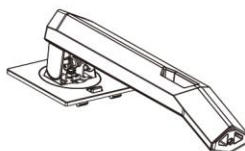

Основа

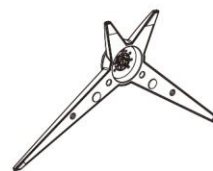

Стойка



Захранващ кабел



HDMI кабел



Кабел DP



VGA кабел



USB кабел



Аудио кабел

* Не всички видове сигнални кабели (USB, VGA, DP, Аудио и HDMI кабели) Ръководство на компакт-диск ще се предоставят за всички региони. За потвърждение се свържете с местния дилър или филиал на АОС.

Регулиране на основата

Регулирайте или отстранете основата като следват стъпките по-долу.

Поставете монитора върху мека и равна повърхност, за да избегнете драскотини.

Монтаж:

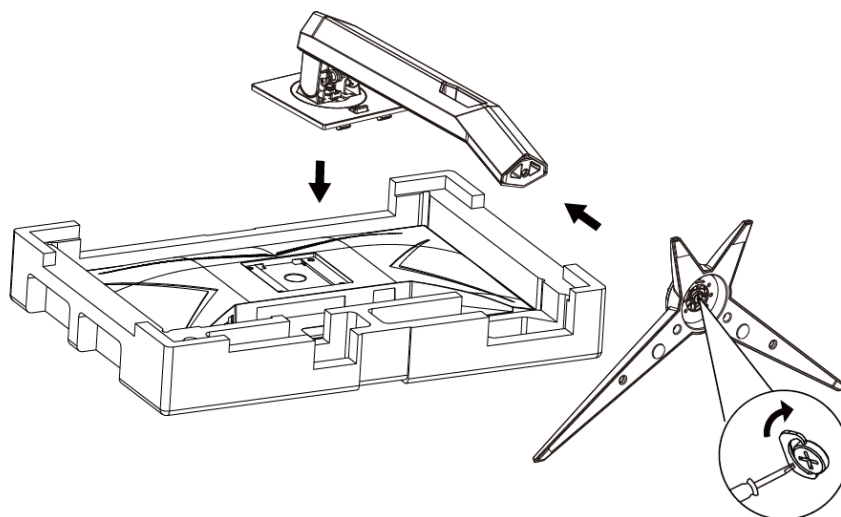

Отстраняване:

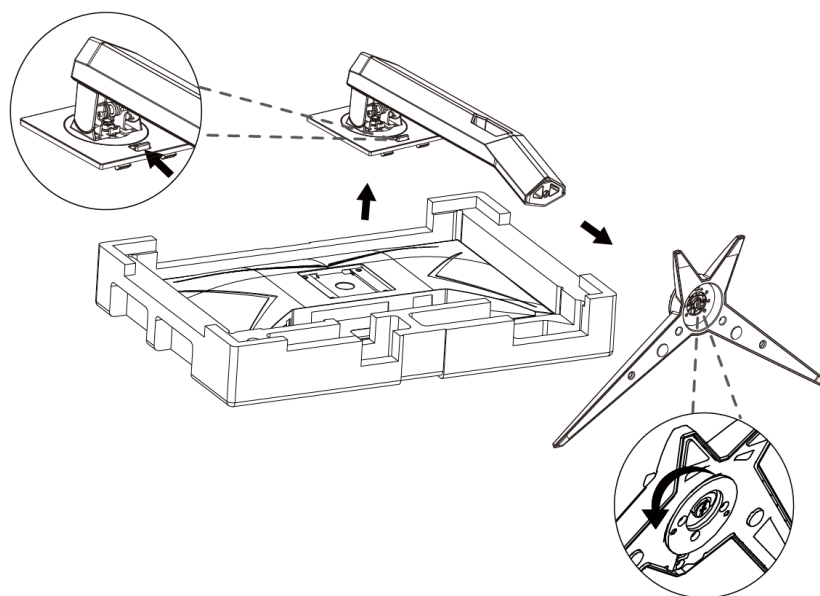

Нагласяне ъгъла на гледане

За оптимално виждане е препоръчително погледът да е точно в средата на монитора, така че нагласете монитора както ви е удобно.

Придържайте стойката, за да не преобърнете монитора при промяна на ъгъла.

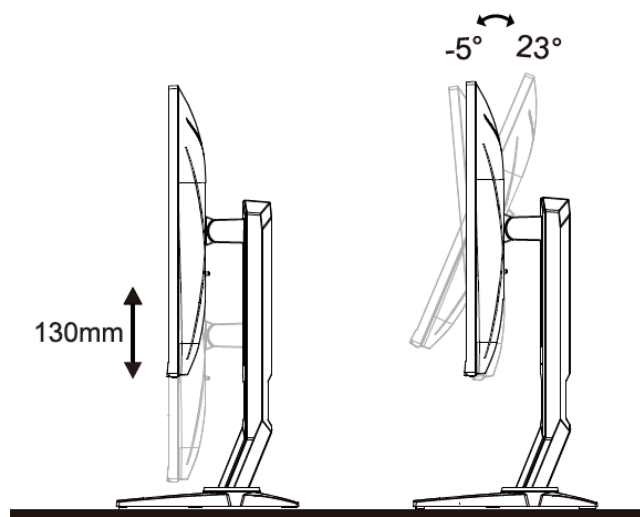

ЗАБЕЛЕЖКА:

Не пипайте екрана при промяна на ъгъла. Това може да причини повреда или счупване на LCD екрана.

Свързване на монитора

Кабелни връзки от задната страна на монитора и компютъра:

Cable Connections In Back of Monitor and Computer:

24G2/27G2

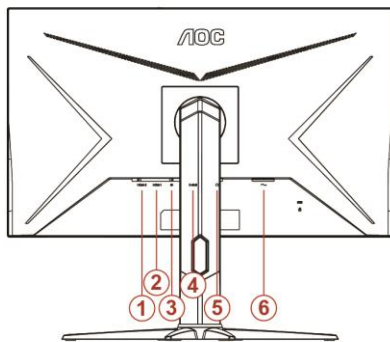

24G2U

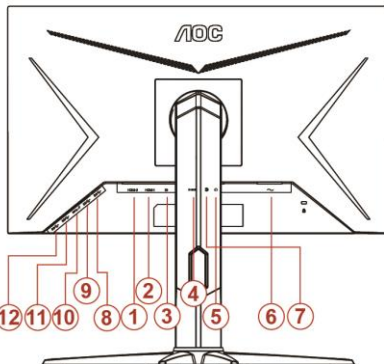

27G2U

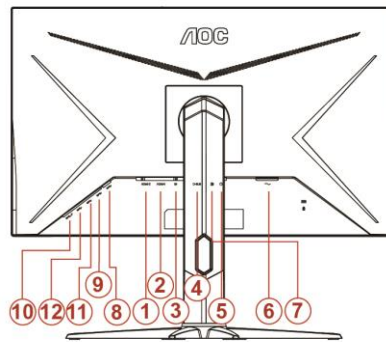

1. HDMI 2
2. HDMI 1
3. DP
4. Analog (DB-15 VGA cable)
5. Изход за слушалки
6. Мощност
7. Line in
8. USB-PC upstream
9. USB 3.2 Gen 1
10. USB3.2Gen1+бързо зареждане
11. USB 3.2 Gen 1
12. USB 3.2 Gen 1

а да предпазите оборудването, винаги изключвайте компютъра и LCD монитора преди да правите свързки.

1. Свържете захранващия кабел към AC порта отзад на монитора.
2. Свържете единия край на 15-pin D-Sub кабела отзад на монитора и свържете другия край към D-Sub порта на компютъра .
3. (Допълнителна – изисква видео карта с HDMI порт) Свържете единия край на HDMI кабела отзад на монитора и свържете другия край към HDMI порта на компютъра.
4. (Допълнителна – изисква видео карта с DP порт) Свържете единия край на DP кабела отзад на монитора и свържете другия край към DP порта на компютъра.
5. Включете монитора и компютъра

Ако на монитора се покаже изображение, инсталирането е завършено. Ако не се покаже изображение, моля погледнете Възможни проблеми.

Функция за свободно синхронизиране

1. Функцията за свободно синхронизиране работи с DP/HDMI1/HDMI2
2. Съвместима видеокарта: Списъкът с препоръки е като показания по-долу. Можете да го видите като посетите www.AMD.com

- AMD Radeon™ RX 480

- AMD Radeon™ RX 470

- AMD Radeon™ RX 460

Radeon Pro Duo

- AMD Radeon R9 300 Series

- AMD Radeon R9 Fury X

- AMD Radeon R9 360

- AMD Radeon R7 360

- AMD Radeon R9 295X2

- AMD Radeon R9 290X

- AMD Radeon R9 290

- AMD Radeon R9 285

- AMD Radeon R7 260X

- AMD Radeon R7 260

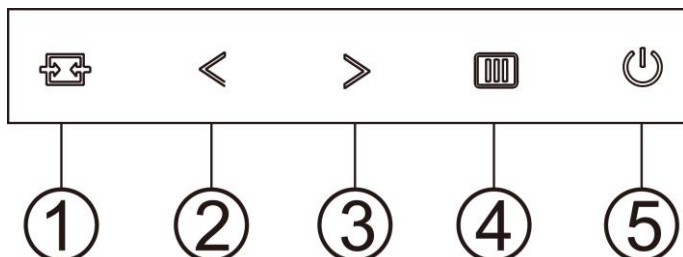

Настройване

Бързи клавиши



1	Източник/Авт./Изход
2	Режим Игри/<
3	Точка за избор/>
4	Меню / Въвеждане
5	Захранване

съотношение.Източник/Авт./Изход

Когато екранното меню е затворено, натиснете бутона  за функцията за избор на източник. Когато екранното меню е затворено, натиснете бутона  за около 2 секунди, за да извършите автоматична настройка (само за модели с D-Sub).

Точка за избор

Когато няма екранно меню, натиснете бутона Стремейки точка, за да активирате менюто Стремейки точка, след което натиснете „<” или „>”, за да включите или изключите Стремейки точка.

Режим Игри/<

Когато няма екранно меню, натиснете клавиша „<”, за да отворите функцията за режима за игри. После натиснете клавиша „<” или „>”, за да изберете игрови режим (FPS, RTS, Racing (Състезание), Gamer 1 (Играч 1), Gamer 2 (Играч 2) или Gamer 3 (Играч 3)) въз основа на различните типове игри.

Меню/Вход

Ако няма екранно меню, натиснете, за да покажете екранното меню или да потвърдите избора.







Захранване

Натиснете бутона Power (Захранване) за включване на монитора.

OSD Setting (Настройки на екранното меню (OSD))

Основни и прости инструкции върху клавишите за управление







1. Натиснете  **бутона МЕНЮ**, за да активирате прозореца на екранното меню.
2. Натиснете < или > за навигация чрез функциите. Когато желаната функция е маркирана, натиснете **бутона МЕНЮ**, за да го активирате. Ако има подменю, натиснете < или > за за навигация във функциите на подменюто.
3. Натиснете < или > , за да промените настройките на избраните функции. Натиснете  **AUTO (АВТ.)** за изход. Ако ще променят друга функция, повторете стъпки 2-3.
4. Функция за заключване на екранното меню: За да заключите екранното меню, натиснете и задръжте  **бутона МЕНЮ** докато мониторът е изключен и натиснете бутона  **за включване и изключване**, за да включите монитора. За да отключите екранното меню, натиснете и задръжте  **бутона МЕНЮ** докато мониторът е изключен и натиснете бутона  **за включване и изключване**, за да включите монитора.

Забележка:

1. Ако продуктът има само един вход за сигнал, позиция "Input Select" (Избиране на вход) е изключена.
2. Ако размерът на продукта е 4:3 или разделителната способност на входния сигнал е в широк формат, елементът "Image Ratio" (Пропорции на изображението) е забранен.
3. Една от функциите Clear vision, DCR, Color Boost (Подсилване на цвета) и Picture Boost (Подсилване на картината) е активирана; другите три функции за изключени.

Luminance (Осветеност)



1. Натиснете  **MENU (МЕНЮ)**, за да покажете менюто.
2. Натиснете < или >, за да изберете  (Luminance (Осветеност)), след което натиснете  **MENU (МЕНЮ)** за вход.
3. Натиснете < или >, за да изберете подменю.
4. Натиснете < или > за регулиране.
5. Натиснете  **AUTO (АВТ.)** за изход.











	Contrast (Контраст)	0-100		Контраст от дигиталния регистър.
	Brightness (Яркост)	0-100		Нагласяне на подсветка
	Eco mode (Икономичен режим)	Standard (Стандарт)	<input checked="" type="checkbox"/>	Стандартен режим
		Text (Текст)		Текстов режим
		Internet (Интернет)		Режим Интернет
		Game (Игра)		Режим Игри.
		Movie (Филм)		Режим филм.
		Sports (Спорт)		Режим спорт.
		Reading (четене)		Режим за четене
	Gamma (коефициент на контраст)	Gamma 1 (Гама 1)	Настройване за гама 1.	
		Gamma 2 (Гама 2)	Настройване за гама 2.	
		Gamma 3 (Гама 3)	Настройване за гама 3.	
	DCR	Off (Изкл.)		Изключва DCR (пропорция на динамичен контраст).
		On (Вкл)		Включва DCR (пропорция на динамичен контраст).
	HDR Effect	OFF	Adjust HDR Effect	
HDR Picture				
HDR Movie				
HDR Game				

Image Setup (Настройка на изображението)







1. Натиснете  **MENU (МЕНЮ)**, за да покажете менюто.
2. Натиснете < или >, за да изберете  (Image Setup (Настройка на изображението)), след което натиснете  **MENU (МЕНЮ)** за вход.
3. Натиснете < или >, за да изберете подменю.
4. Натиснете < или > за регулиране.
5. Натиснете  **AUTO (АВТ.)** за изход.

	Clock (Тактова честота)	0-100	Нагласете честотата на картината за намаляване на шума по вертикалните линии.
	Phase (Фаза)	0-100	Нагласете фазата на картината за намаляване на шума по хоризонталните линии.
	Sharpness (Рязкост)	0-100	Регулиране на рязкостта на образа.
	H.Position (Хориз. позиция)	0-100	Променя хоризонталното положение на картината.
	V.Position (Верт. позиция)	0-100	Променя вертикалното положение на картината.

Color Setup (Настройки на цвета)





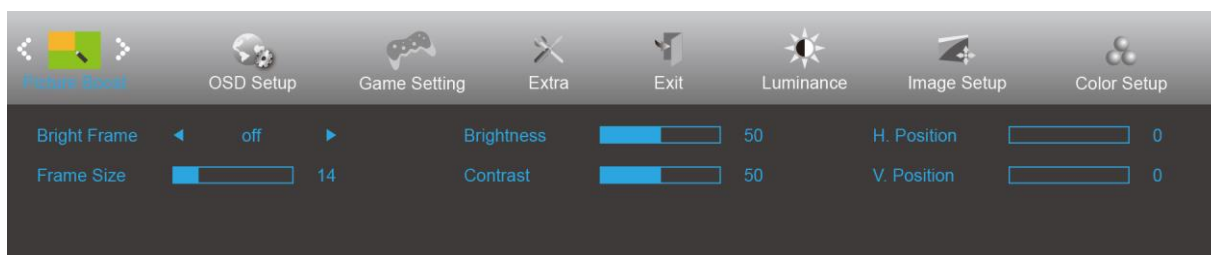

1. Натиснете  **MENU (МЕНЮ)**, за да покажете менюто.
2. Натиснете < или >, за да изберете  (Color Setup (Настройка на цвета)), след което натиснете  **MENU (МЕНЮ)** за вход.
3. Натиснете < или >, за да изберете подменю.
4. Натиснете < или > за регулиране.
5. Натиснете  **AUTO (АВТ.)** за изход.

	Color Temp. (Цветова температура)	Warm (Топъл)		Връща топла температура на цветовете от EEPROM.
		Normal (Нормален)		Връща нормална температура на цветовете от EEPROM.
		Cool (Студен)		Връща студена температура на цветовете от EEPROM.
		sRGB		Връща sRGB температура на цветовете от EEPROM.
		User (Потребител)		Връщане на температура на цветовете на потребителя от EEPROM.
	DCB Mode (DCB режим)	Full Enhance (Пълно усилване)	ON (Вкл.)/ OFF (Изкл.)	Включване или изключване на режима на цялостно подсилване
		Nature Skin (Естествен изглед)	ON (Вкл.)/ OFF (Изкл.)	ключване или изключване на режима на натурален облик
		Green Field (Зелено поле)	ON (Вкл.)/ OFF (Изкл.)	Включване или изключване на режима на зелено поле
		Sky-blue (Небесно синьо)	ON (Вкл.)/ OFF (Изкл.)	Включване или изключване на режима на небесно синьо
		AutoDetect (Автоматично откриване)	ON (Вкл.)/ OFF (Изкл.)	Включване или изключване на режима на автоматично засичане
	DCB Demo (Демонстрация DCB)		ON (Вкл.)/ OFF (Изкл.)	Включване или изключване на демонстрационния режим
	Red (Червено)		0-100	Усилване на червеното от дигиталния регистър.
	Green (Зелено)		0-100	Усилване на зеленото от дигиталния регистър.
Blue (Синьо)		0-100	Усилване на синьото от дигиталния регистър.	

Picture Boost (Усилване на картината)



1. Натиснете  **MENU (МЕНЮ)**, за да покажете менюто.
2. Натиснете < или >, за да изберете  (Picture Boost (Усилване на картината)) и натиснете  **MENU (МЕНЮ)** за вход.
3. Натиснете < или >, за да изберете подменю.
4. Натиснете < или > за регулиране.
5. Натиснете  **AUTO (АВТ.)** за изход.





	Bright Frame (Ярка рамка)	ON (Вкл.)/OFF (Изкл.)	Разрешаване/забраняване на ярка рамка
	Frame Size (Размер на рамката)	14-100	Регулиране на размера на рамката
	Brightness (Яркост)	0-100	Настройка на яркостта за областта на подобряване
	Contrast (Контраст)	0-100	Настройка на контраста за областта на подобряване
	H. position (Хориз. позиция)	0-100	Променя хоризонталното положение на рамката
	V. position (Верт. позиция)	0-100	Променя вертикалното положение на рамката

Забележка:

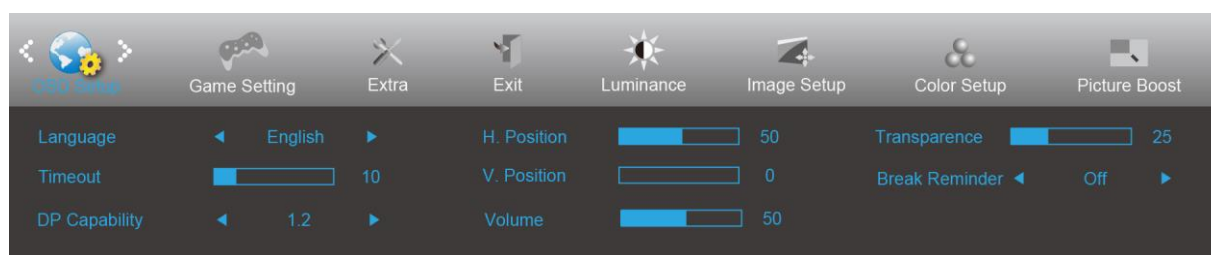
Регулирайте яркостта, контраста и позицията на Светла рамка за по-добро зрително възприятие при гледане.

OSD Setup (Настройка на екранното меню)



1. Натиснете  **MENU (МЕНЮ)**, за да покажете менюто.
2. Натиснете < или > , за да изберете  (OSD Setup (Настройка на екранното меню)) и натиснете  **MENU (МЕНЮ)** за вход.
3. Натиснете < или > , за да изберете подменю.
4. Натиснете < или > за регулиране.
5. Натиснете  **AUTO (АВТ.)** за изход.

	Language (Език)		Избор на език на екранното меню.
	Timeout (Интервал)	5-120	Настройка на таймаут на екранното меню.
	DP Capability (съвместимост)	1.1/1.2	обърнете внимание, че само DP1.2 поддържа функцията за свободно синхронизиране
	H. Position (Хоризонтална позиция)	0-100	Нагласяне на хоризонталната позиция на OSD
	V. Position (Верт. позиция)	0-100	Променя вертикалното положение на екранното меню.
	Volume (Сила на звука)	0-100	Регулиране на силата на звука.
	Transparence (Прозрачност)	0-100	Регулира екранното меню
	Break Reminder (Напомняне за почивка)	вкл. или изкл.	Напомняне за почивка, ако потребителят работи непрекъснато повече от 1 ч.

Забележка:

Ако DP видеосъдържанието поддържа DP1.2, изберете DP1.2 за DP способност; в противен случай изберете DP1.1

Game Setting (Настройка за игри)



1. Натиснете **бутона MENU (МЕНЮ)**, за да покажете менюто.
2. Натиснете < или >, за да изберете  (Game Setting (Настройка за игри)), и натиснете **бутона MENU (МЕНЮ)** за влизане.
3. Натиснете < или >, за да изберете подменю, и натиснете **бутона MENU (МЕНЮ)** за влизане.
4. Натиснете < или > за регулиране.
5. Натиснете **бутона AUTO (АВТ.)** за изход.

	Game Mode (Режим за игри)	FPS	За игри FPS (Стрелба от първо лице). Подобрява детайлите на нивата на черното в тъмните теми.
		RTS	За RTS (Стратегия в реално време). Подобрява качеството на изображението.
		Racing (Състезание)	За състезателни игри. Предоставя най-бързото време за отговор и висока наситеност на цветовете.
		Gamer 1 (Играч 1)	Предпочитанията на потребителя, записани като Gamer 1 (Играч 3).
		Gamer 2 (Играч 1)	Предпочитанията на потребителя, записани като Gamer 2 (Играч 3).
		Gamer 3 (Играч 1)	Предпочитанията на потребителя, записани като Gamer 3 (Играч 3).
		off (изкл.):	Няма оптимизация от Smartimage game
	Shadow Control (Управление на сенките)	0-100	Настройката по подразбиране на Shadow Control (Управление на сенките) е 50, тогава крайният потребител може да регулира от 50 до 100 или 0 за увеличаване на контраста за по-ясна картина. 1. Ако картината е прекалено тъмна, за да се виждат ясно детайлите, регулирайте от 50 до 100 за по-ясна картина. 2. Ако картината е прекалено бяла, за да се виждат ясно детайлите, регулирайте от 50 до 0 за по-ясна картина.
	Low input Lag (Забавяне при ниско качество на входния сигнал)	On/off (Вкл./изкл.)	Изключете буфера, за да намалите забавянето на входния сигнал
	Game Color (Цвят при игри)	0-20	Цвят при игри ще предостави нива 0-20 за регулиране на наситеността за по-добра картина
LowBlue Mode (Слаба синя светлина)	Reading / Office / Internet / Multimedia / Off	Намалява вълната на синята светлина като управлява цветовата температура	
Overdrive (Ускоряване)	Weak (Слабо)	Регулира времето за реакция. (Boost can only enable in Freesync off mode)	
	Medium (Средно)		
	Strong (Силно) (Motion picture response time 1ms)		
	Boost		
	Off (Изкл.)		





	Freesync	On/off (Вкл./изкл.)	Adjust the Freesync.
	Frame Counter	Off / Right-Up / Right-Down / Left-Down / Left-Up	Display vertical scanning frequency
	MBR	0-20	MBR(Motion Blur Reduction) will provide 0 – 20 levels for adjusting visible motion blur.

Note:

Boost or MBR must be above 75Hz refresh rate to start.

Extra (Допълнителни)





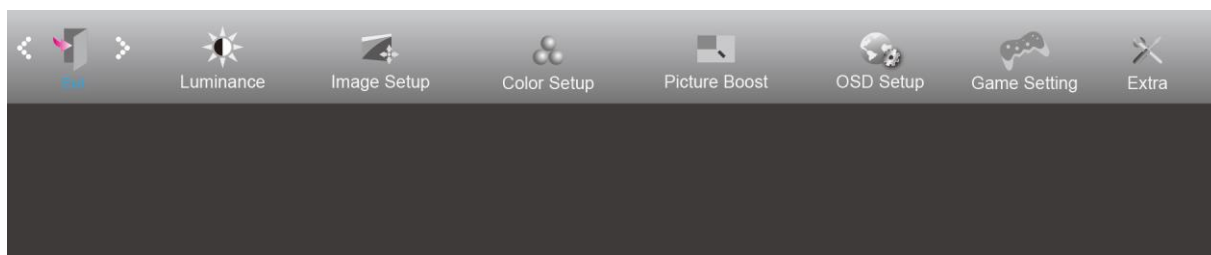

1. Натиснете  **MENU (МЕНЮ)**, за да покажете менюто.
2. Натиснете < или >, за да изберете  (Extra (Допълнит.)), след което натиснете  **MENU (МЕНЮ)** за вход.
3. Натиснете < или >, за да изберете подменю.
4. Натиснете < или > за регулиране.
5. Натиснете  **AUTO (АВТ.)** за изход.

	Input Select (Избор на входящ сигнал)	Auto/D-SUB/HDMI1/HDMI2/DP	Избор на входящ сигнален източник
	Auto Config. (автом. конфигуриране)	Yes (Да)/No (Не)	Автоматично регулиране на картината по подразбиране.
	Off Timer (Таймер изключване)	0-24 часа	Избор на време за изключване на захранването.
	Image Ratio (Пропорции на картината)	Wide (Широк)	Изберете пропорции на изображението за показване.
		4:3	
		1:1	
		17" (4:3)	
		19" (4:3)	
		19" (5:4) (27G2/27G2U)	
		19"W (16:10)	
21.5"W (16:9)			
22"W (16:10) (27G2/27G2U)			
23"W (16:9)			
23.6"W (16:9) (27G2/27G2U)			
24"W (16:9) (27G2/27G2U)			
DDC/CI	Yes (Да)/No (Не)	Вкл./изкл. на DDC/CI поддръжка.	
Reset (Възстановяване)	Yes (Да)/No (Не)	Връщане на менюто към стойности по подразбиране.	

Exit (Изход)



1. Натиснете  **MENU (МЕНЮ)**, за да покажете менюто.
2. Натиснете **< или >**, за да изберете  (Exit (Изход)), след което натиснете  **MENU (МЕНЮ)** за вход.
3. Натиснете  **AUTO (АВТ.)** за изход.

LED (светодиоден) индикатор

Състояние	Цвят на индикатора
Режим пълно захранване	Бяло
Power Saving (Икономия на енергия)	Оранжево

Драйвер

G-Menu



Добре дошли в програмите на “G-Menu” на AOC. G-Menu улеснява промяната на настройките на дисплея на монитора с помощта на екранни менюта вместо с бутон за екранно меню на монитора. За завършване на инсталирането следвайте указанията.

Забележка:

Функциите не са налични за всички модели.



e-Saver



Поощряваме използването на програмите на AOC e-Saver за управление захранването на монитора! Програмата на AOC e-Saver осигурява функции Smart Shutdown (Интелигентно изключване) на мониторите, като своевременно изключва монитора независимо от състоянието на компютъра (On (Вкл), Off (Изкл), Sleep (Спане) или Screen Saver (Скринсейвър)); реалното време за изключване зависи от вашите предпочитания (виж примера по-долу).

Щракнете на "driver/e-Saver/setup.exe" за стартиране инсталирането на софтуера e-Saver и следвайте указанията до завършване на инсталирането.

За всяко от четирите състояния на компютъра можете да изберете от падащото меню исканото време (в минути) за автоматично изключване на монитора. На примерите по-долу е показано:

- 1) Мониторът не се изключва, ако компютърът е включен.
- 2) Мониторът се изключва автоматично 5 минути след изключване на компютъра.
- 3) Мониторът се изключва автоматично 10 минути след преминаване на компютъра в режим сън/готовност.
- 4) Мониторът се изключва автоматично 20 минути след появяване на скрийнсейвъра.

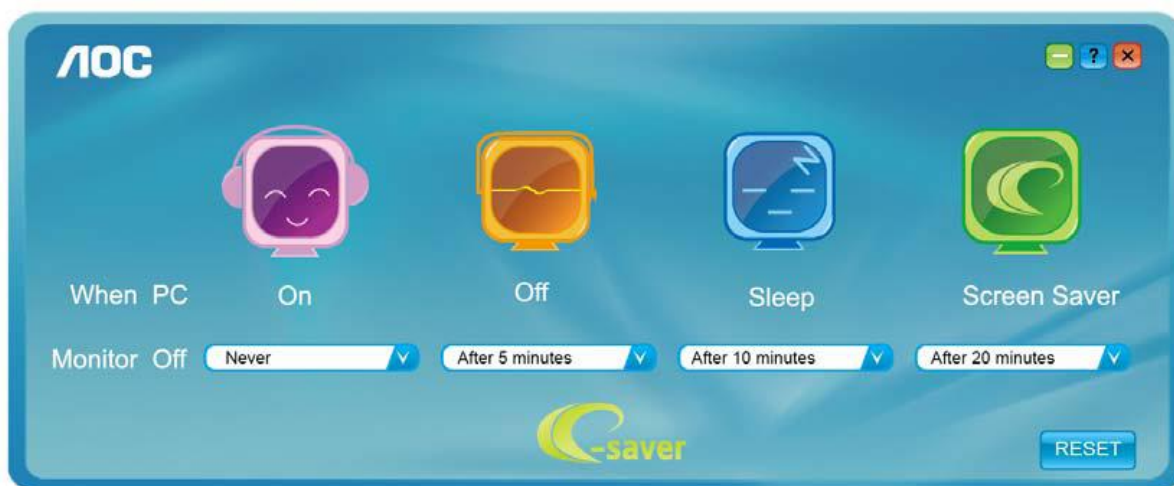

Можете да щракнете "RESET" (Възстановяване) за връщане на началните настройки на e-Saver както следва.

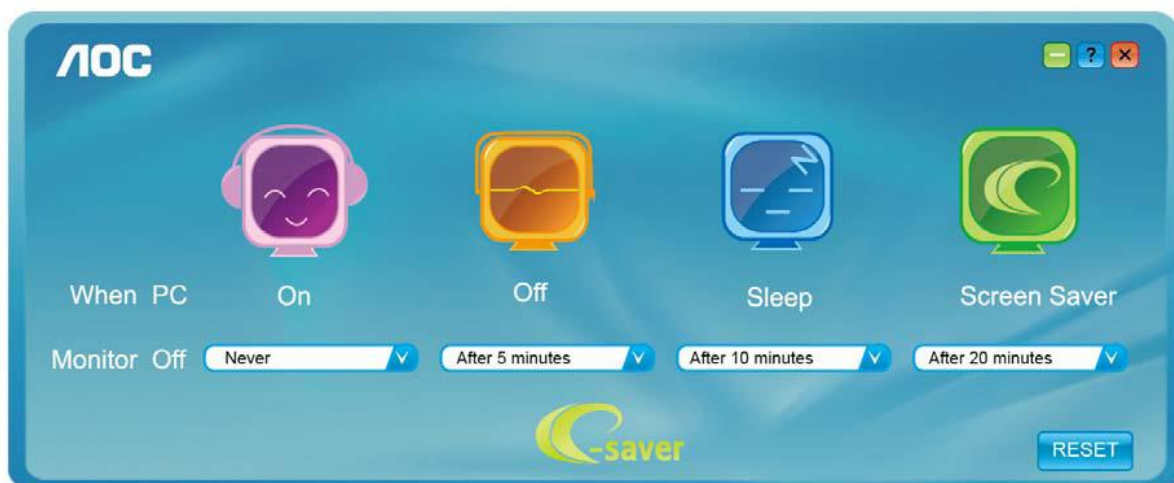

Screen+



Добре дошли в програмите "Screen+" на АОС. Софтуерът Screen+ е инструмент за разделяне на работния екран; той разделя екрана на различни панели и във всеки панел се извежда различен прозорец. Трябва само да завлечете прозореца до съответния панел, ако искате да го видите. Поддържат се множество дисплеи на монитора за улесняване на работата. За инсталиране следвайте указанията на софтуера.

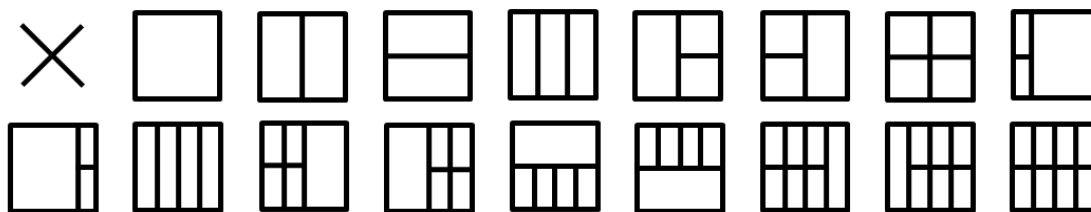

Отстраняване на неизправности

Проблеми и въпрос	Възможни решения
LED индикаторът за включване и изключване не е ON (ВКЛ.)	<p>Проверете дали ключът на захранването е Вкл и захранващият кабел е правилно свързан към заземен контакт и към монитора.</p>
Липсва изображение на екрана	<ul style="list-style-type: none"> ● Дали захранващият кабел е правилно свързан? Проверете свързването на кабела и захранването. ● Дали кабелът е правилно свързан? (връзка през D-sub кабел) Проверете кабелния конектор DB-15. (установена връзка чрез HDMI кабел) Проверете връзката на HDMI кабела. (установена връзка чрез DP кабел) Проверете връзката на DP кабела. * HDMI/DP вход не е наличен на всички модели. ● Ако захранването е включено, рестартирайте компютъра, за да видите началния екран (екран за регистриране). Ако началният екран (за регистриране) се появи, стартирайте подходящ режим за компютъра (safe mode-безопасен режим за Windows 7/8/10), след това сменете честотата на видеокартата. (Вижте задаване на оптимална разрешителната способност) Ако началният екран (за регистриране) не се появи, свържете се със сервизната служба или дилъра. ● Извежда ли се "входният сигнал не се поддържа" на екрана? Това съобщение се извежда, ако сигналът от видеокартата превишава максималните стойности на разрешителната способност и честотата, с които може да работи мониторът. Задайте максималната разрешителна способност и честота, с които да работи мониторът. ● Уверете се, че са инсталирани драйвери на монитора на AOC.
Картината е размита и има проблеми с раздвояване на образа	<p>Настройте контраста и яркостта чрез командите. Натиснете за автоматично настройване. Уверете се, че не ползвате удължител или разпределителна кутия. Препоръчваме мониторът да е включен директно към изходния конектор на видеокартата.</p>
Картината подскача, трепти или в нея се появяват вълни.	<p>Отдалечете електрическите устройства, които могат да причинят смущения възможно най-далече от монитора. Използвайте максималната честота на обновяване, достъпна за монитора или за използваната разрешителна способност.</p>

<p>Мониторът блокира в активен режим Изкл</p>	<p>Копчето за Вкл/Изкл трябва да е на Вкл.</p> <p>Видеокартата на компютъра трябва да е плътно вкарана в гнездото.</p> <p>Уверете се, че видео кабелът на монитора е правилно свързан към компютъра.</p> <p>Проверете дали в конекторите на видео кабела на монитора няма огънати крачета.</p> <p>Проверете дали компютърът работи, като натиснете клавиш CAPS LOCK (ГЛАВНИ) на клавиатурата и наблюдавате индикатора CAPS LOCK. Индикаторът трябва да светва или изгасва при натискане на клавиш CAPS LOCK.</p>
<p>Липсва един от първичните цветове (ЧЕРВЕН, ЗЕЛЕН или СИН)</p>	<p>Проверете дали в конекторите на видео кабела на монитора няма повредени крачета.</p> <p>Уверете се, че видео кабелът на монитора е правилно свързан към компютъра.</p>
<p>Изображението на екрана не е центрирано или не е с правилната големина.</p>	<p>Нагласете вертикалната и хоризонтална позиция или натиснете бързия клавиш (AUTO).</p>
<p>Картината има дефекти в цвета (бялото не изглежда бяло)</p>	<p>Нагласете цветовете RGB (ЧЗС) или изберете желаната температура на цветовете.</p>
<p>Хоризонтални или вертикални деформации на екрана</p>	<p>В Windows 7/8/10 използвайте режим изключване за нагласяне на CLOCK (Честота) и PHASE (Фаза).</p> <p>Натиснете за авто-регулиране.</p>

Спецификация

Общи спецификации

Панел	Име на модела	24G2/24G2U		
	Работна система	TFT цветен LCD		
	Размер на видимото изображение	60.5 cm диагонал		
	Стъпка между пикселите	0,2745 (X.) мм x 0,2745 (B.) мм		
	Видео	R, G, B (Ч, З, С) аналогов интерфейс, HDMI интерфейс, DP интерфейс		
	Отделена синхронизация	H/V TTL		
Others	Диапазон хоризонтално сканиране	30~160KHz		
	Размер хоризонтално сканиране (максимум)	527.04 мм		
	Диапазон вертикално сканиране	48-144Hz		
	Размер вертикално сканиране (максимум)	296,46 мм		
	Оптимална зададена разрешителна способност	1920x1080@60Hz		
	Max resolution	1920x1080@60Hz(D-SUB) 1920x1080@144Hz(HDMI、DP)		
	Plug & Play съвместимост	VESA DDC2B/CI		
	Захранване	100-240V~,50/60Hz		
	Консумация на енергия	Типичен (Яркост = 90,задайте Контраст = 50)	21W	
		(Яркост = 100,задайте Контраст = 100)	≤30W	
пестене на енергия		≤0.3W		
Размери и тегло	Тип на конектора	D-Sub,DP, HDMI, Изход за слушалки, Line in(24G2U), USB(24G2U)		
	Тип на сигналния кабел	Може да се разкача		
Среда	Температура:	Работна	0° до 40°C	
		Съхранение	-25° до 55°C	
	Влажност:	Работна	10% до 85% (без кондензация)	
		Съхранение	5% до 93% (без кондензация)	
	Надморска височина:	Работна	0~ 5000 м(0~16404 ft)	
		Съхранение	0~ 12192м(0~40000 ft)	

Панел	Име на модела	27G2/27G2U		
	Работна система	TFT цветен LCD		
	Размер на видимото изображение	68,6 cm диагонал		
	Стъпка между пикселите	0,3114 (X.) мм x 0,3114 (B.) мм		
	Видео	R, G, B (Ч, З, С) аналогов интерфейс, HDMI интерфейс, DP интерфейс		
	Отделена синхронизация	H/V TTL		
Others	Диапазон хоризонтално сканиране	30~160KHz		
	Размер хоризонтално сканиране (максимум)	597,888 мм		
	Диапазон вертикално сканиране	48-144Hz		
	Размер вертикално сканиране (максимум)	336,312 мм		
	Оптимална зададена разрешителна способност	1920x1080@60Hz		
	Max resolution	1920x1080@60Hz(D-SUB) 1920x1080@144Hz(HDMI、DP)		
	Plug & Play съвместимост	VESA DDC2B/CI		
	Захранване	100-240V~,50/60Hz		
	Консумация на енергия	Типичен (Яркост = 90,задайте Контраст = 50)	28W	
		Мак.(Яркост = 100,задайте Контраст = 100)	≤36W	
пестене на енергия		≤0,3W		
Размери и тегло	Тип на конектора	D-Sub,DP, HDMI, Изход за слушалки, Line in(24G2U/27G2U), USB(24G2U/27G2U)		
	Тип на сигналния кабел	Може да се разкача		
Среда	Температура:	Работна	0° до 40°C	
		Съхранение	-25° до 55°C	
	Влажност:	Работна	10% до 85% (без кондензация)	
		Съхранение	5% до 93% (без кондензация)	
	Надморска височина:	Работна	0~ 5000 м(0~16404 ft)	
		Съхранение	0~ 12192м(0~40000 ft)	

Предварително настроени екранни режими

Стандарт	Разделителна способност	Хоризонтална честота (kHz)	V. Frequency (В. честота) (Hz)
VGA	640x480@60Hz	31.469	59.94
VGA	640x480@67Hz	35	66.667
VGA	640x480@72Hz	37.861	72.809
VGA	640x480@75Hz	37.5	75
VGA	640x480@100Hz	51.08	99.769
VGA	640x480@120Hz	61.91	119.518
DOS MODE	720x400@70Hz	31.469	70.087
DOS MODE	720x480@60Hz	29.855	59.710
SD	720x576@50Hz	31.25	50
SVGA	800x600@56Hz	35.156	56.25
SVGA	800x600@60Hz	37.879	60.317
SVGA	800x600@72Hz	48.077	72.188
SVGA	800x600@75Hz	46.875	75
SVGA	800x600@100Hz	63.684	99.662
SVGA	800x600@120Hz	76.302	119.97
SVGA	832x624@75Hz	49.725	74.551
XGA	1024x768@60Hz	48.363	60.004
XGA	1024x768@70Hz	56.476	70.069
XGA	1024x768@75Hz	60.023	75.029
XGA	1024x768@100Hz	81.577	99.972
XGA	1024x768@120Hz	97.551	119.989
WXGA+	1440x900@60Hz	55.935	59.887
SXGA	1280x1024@60Hz	63.981	60.02
SXGA	1280x1024@75Hz	79.975	75.025
HD	1280x720@50Hz	37.071	49.827
HD	1280x720@60Hz	45	60
HD	1280x1080@60Hz	67.173	59.976
Full HD	1920x1080@60Hz	67.5	60
Full HD	1920x1080@100Hz	113.21	99.93
Full HD	1920x1080@120Hz	137.26	119.982
Full HD	1920x1080@144Hz	158.1	144

Разпределение на крачетата

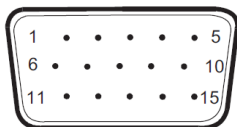

15 - полюсен сигнален кабел за цветен монитор

Извод номер	Име на сигнала	Извод номер	Име на сигнала
1	Видео - червено	9	+5V
2	Видео - зелено	10	Маса
3	Видео - синьо	11	N.C.
4	N.C.	12	DDC-серийни данни
5	Кабел за детекция	13	X. синхронизация
6	GND-R	14	B. синхронизация
7	GND-G	15	DDC-серийна честота
8	GND-B		



19 - полюсен сигнален кабел за цветен монитор

Извод номер	Име на сигнала	Извод номер	Име на сигнала
1	TMDS данни 2+	11	TMDS Clock Shield
2	TMDS данни 2 екран	12	TMDS честота
3	TMDS данни 2	13	CEC
4	TMDS данни 1+	14	Запазено (N.C. на устройство)
5	TMDS данни 1 екран	15	SCL
6	TMDS данни 1	16	SDA
7	TMDS данни 0+	17	DDC/CEC маса
8	TMDS данни 0 екран	18	+5V захранване
9	TMDS данни 0	19	Детекция горещ контакт
10	TMDS честота +		

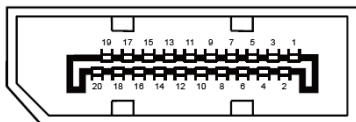

20-изводен сигнален кабел за цветен монитор

Номер на извода	Име на сигнала	Номер на извода	Име на сигнала
1	ML_Lane 3 (n)	11	GND
2	GND	12	ML_Lane 0 (p)
3	ML_Lane 3 (p)	13	CONFIG1
4	ML_Lane 2 (n)	14	CONFIG2
5	GND	15	AUX_CH(p)
6	ML_Lane 2 (p)	16	GND
7	ML_Lane 1 (n)	17	AUX_CH(n)
8	GND	18	Засичане на кабела
9	ML_Lane 1 (p)	19	Return DP_PWR
10	ML_Lane 0 (n)	20	DP_PWR

Plug and Play устройство

Функция Plug & Play DDC2B

Мониторът е оборудван с възможности за VESA DDC2B съгласно VESA DDC STANDARD. Те позволяват на монитора да информира главната система за своите особености и в зависимост от нивото на използваната DDC да предава допълнителна информация относно показателите на дисплея.

DDC2B е двупосочен канал за данни, базиран на I2C протокол. Главната система може да изисква EDID информация през канала DDC2B.