

AOC

Korisnički priručnik za LCD monitor

24G2/24G2U/27G2/27G2U

LED pozadinsko svjetlo



www.aoc.com

©2019 AOC. All Rights Reserved.

Sigurnost.....	3
Nacionalne konvencije.....	3
Napajanje.....	4
Instalacija.....	5
Čišćenje.....	6
Ostalo	7
Priprema	8
Sadržaj pakiranja	8
Postavite bazu	9
Podešavanje kuta gledanja.....	10
Priključivanje monitora	11
Funkcija slobodne sinkronizacije	12
Prilagođavanje	13
Prečaci.....	13
OSD Setting (OSD postavke)	14
Luminance (Osvjetljenje)	15
Image Setup (Podešavanje slike)	16
Color Setup (Podešavanje boja).....	17
Picture Boost (Poboljšavanje kvalitete slike)	18
OSD Setup (Podešavanje OSD).....	19
Game Setting (Podešavanje za igre)	20
Extra (Dodatno)	22
Exit (Izlaz).....	23
LED indikator	23
Upravljački program	24
G-Menu.....	24
e-Saver	25
Screen*	26
Rješavanje problema	27
Tehnički podaci	29
Opći podaci.....	29
Podešeni režimi prikaza.....	31
Raspored kontakata.....	32
Uključi i radi	34

Sigurnost

Nacionalne konvencije

Sljedeća potpoglavlja opisuju konvencije znakovlja koje se koristi u ovom dokumentu.

Napomene, mjere opreza i upozorenja

Kroz cijeli ovaj vodič, odlomci teksta mogu biti pridodani određenoj ikoni i ispisani u kosom ili naglašenom fontu.

Ovi odlomci se napomene, mjere opreza i upozorenja i oni se koriste na ovaj način:



NAPOMENA: NAPOMENA ukazuje na važnu informaciju koja vam pomaže da bolje koristite svoj računalni sustav.





OPREZ: MJERA OPREZA ukazuje na moguću opasnost od oštećivanja hardvera ili gubitka podataka te vas upućuje kako da izbjegnute problem.





UPOZORENJE: UPOZORENJE ukazuje na moguću tjelesnu ugroženost i upućuje vas kako da je izbjegnute. Neka upozorenja mogu se pojaviti u alternativnim oblicima i ne moraju biti pridodana ikonama. U takvim slučajevima nadležna tijela vlasti propisuju posebni način upozorenja.

Napajanje

 Monitor se smije napajati samo iz izvora napajanja koji je naveden na natpisnoj pločici. Ako niste sigurni koji vrstu napajanja imate doma, potražite savjet trgovca ili lokalne elektrodistribucije.

 Monitor je opremljen trolnim utikačem s uzemljenjem koji posjeduje treći kontakt (uzemljenje). Ovaj utikač odgovara samo za utičnicu s uzemljenjem kao zaštitom od dodirnog napona. Ako utičnica ne odgovara trolnom utikaču, kvalificirani električar mora izvršiti instalaciju ispravne utičnice ili morate koristiti adapter za uzemljenje. Nemojte onesposobiti sigurnosnu namjenu zaštitnog utikača.

 Izvucite utikač uređaja iz utičnice za vrijeme nevremena s grmljavinom ili ako uređaj nećete koristiti u dužem vremenskom periodu. Ovim ćete zaštititi monitor od oštećenja koja mogu nastati od prenaponskih udarnih valova.

 Nemojte preopterećivati razdjelnike i produžne kablove. Preopterećenje može dovesti do požara ili električnog udara.

 Kako biste osigurali zadovoljavajući rad, monitor koristite sa s UL računalima koja imaju odgovarajuće utičnice s oznakom 100 - 240V ~, Min. 5A.

 Zidna utičnica mora se ugraditi u blizini uređaja i pristup do nje mora biti lak.

Instalacija

! Nemojte postavljati monitor na nestabilna kolica, stalak tronožac, nosač ili stol. Ako dođe do pada monitora, to može dovesti ozljeđivanja osoba i izazvati ozbiljna oštećenja uređaja. Koristite samo kolica, postolje, tronožac, nosač ili stol koji preporučuje proizvođač ili se prodaje uz ovaj proizvod. Slijedite upute proizvođača za ugradnju proizvoda te koristite dodatnu opremu za postavljanje koju je preporučio proizvođač. Proizvod na kolicima pomičite oprezno.

! Nikad ne gurajte predmete u proreze na kućištu monitora. Može oštetiti dijelove kruga i tako prouzročiti požar ili električni udar. Nikad ne izlijevajte tekućine po monitoru.

! Nemojte prednji dio uređaja stavljati na pod.

! Ostavite nešto prostora oko monitora kao što je ispod prikazano. U protivnom će cirkulacija zraka biti nedovoljna te stoga pregrijavanje može dovesti do požara ili oštećenja monitora.

Dolje pogledajte podatke o preporučenim područjima za ventilaciju oko monitora kad monitor montirate na zid ili na stalak:

Ugrađen na zid

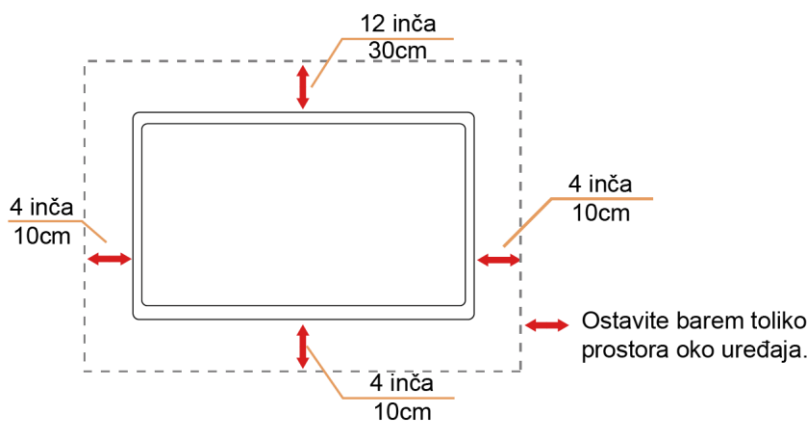

Ugrađeno na postolju

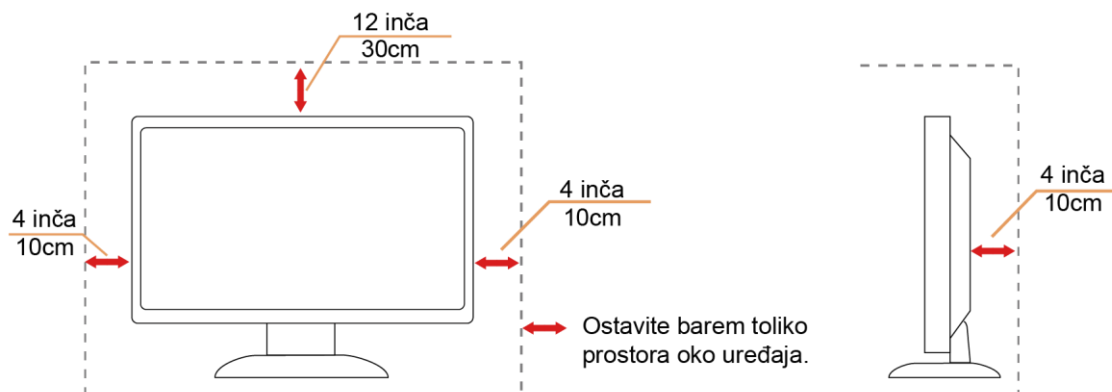

Čišćenje

⚠️ Kućište čistite redovito krpom koju ste dobili s monitorom. Možete koristiti i blagi deterdžent za brisanje mrlja umjesto jakoga, koji bi mogao izazvati oštećenja na kućištu proizvoda.

⚠️ Za vrijeme čišćenja pobrinite se da deterdžent ne teče po proizvodu. Krpa za čišćenje ne smije biti pregruba jer će izgrepsi površinu ekrana.

⚠️ Isključite prije čišćenja kabel za napajanje iz električne utičnice.





Ostalo

 Ako se iz proizvoda širi čudan miris, zvuk ili dim, ODMAH isključite utikač iz utičnice za napajanje i pozovite servisni centar.

 Pripazite da ventilacijski otvori ne budu zaklonjeni stolom ili zastorom.

 LCD monitor nemojte za vrijeme rada izlagati jakim vibracijama ili udarcima.

 Pazite da ne udarite monitor ili da vam ne ispadne za vrijeme rada ili transporta.

 Kod zaslona sa sjajnim okvirom korisnik mora razmisliti o postavljanju zaslona na taj način da ukrasni okvir ne izazove neugodne refleksije okolnog svjetla i svijetlih površina.

Priprema

Sadržaj pakiranja

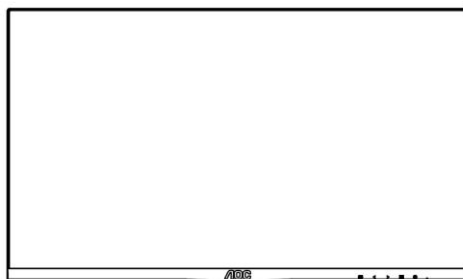

Monitor

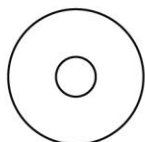

Priručnik na CD disku

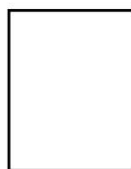

Jamstvena kartica

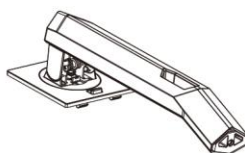

Stalak

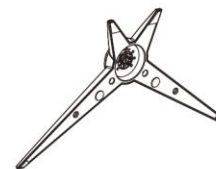

Osnova



Kabel za napajanje



HDMI kabel



DP kabel



Analogni kabel



USB kabel



Audio kabel

* Nisu svi signalni kabeli ((Analogni, USB, DP, Audio i HDMI kabeli) Priručnik na CD disku prikladni za sve zemlje i regije. Potvrdu potražite u lokalnoj trgovini ili u AOC zastupništvu.

Postavite bazu

Bazu postavite ili uklonite u skladu sa sljedećim koracima.

Monitor postavite na mekanu i ravnu površinu kako se ne bi ogrebao.

Postavljanje:

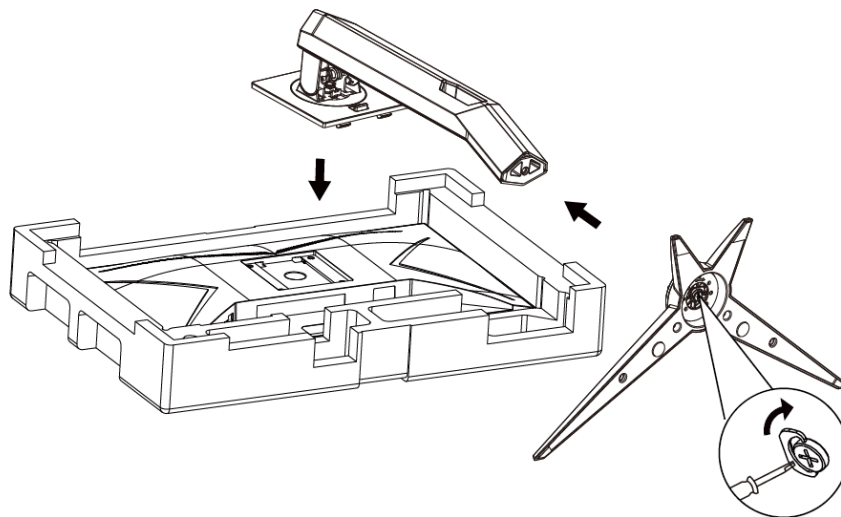

Skidanje:

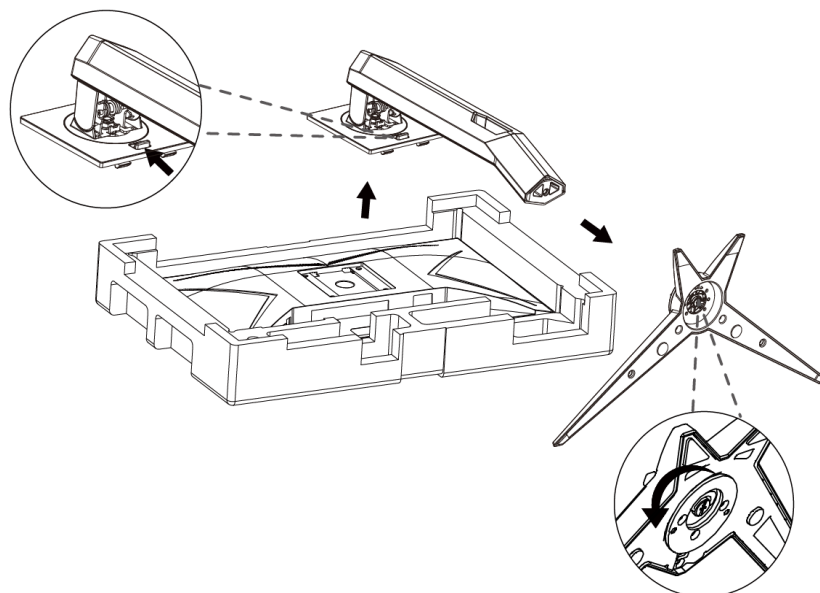

Podešavanje kuta gledanja

Za optimalni vidni kut preporučuje se da srijeda gledate u monitor i zatim podesite kut monitora prema vlastitim željama.

Držite stalak tako da ne prevrnete monitor pri podešavanju kuta monitora.

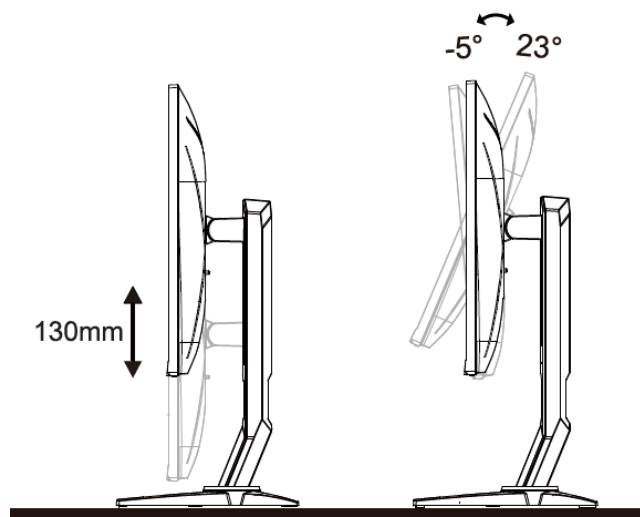

NAPOMENA:

Ne dodirujte LCD zaslon pri promjeni kuta monitora. Time možete slomiti ili oštetiti LCD ekran.

Priključivanje monitora

Spajanje kablova na stražnjoj srani monitora i računala

24G2/27G2

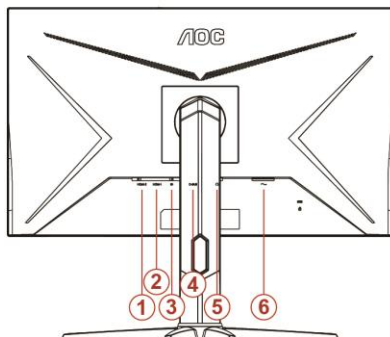

24G2U

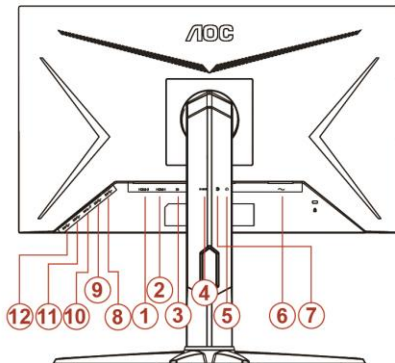

27G2U

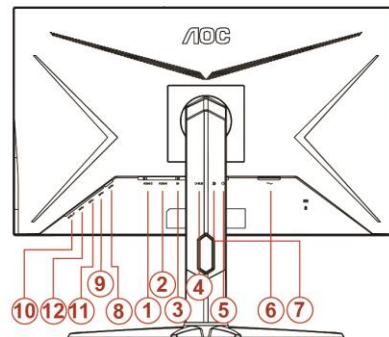

- 1 HDMI 2
- 2 HDMI 1
- 3 DP
- 4 Analogni (D-Sub 15-polni VGA kabel)
- 5 Earphone
- 6 Snaga
- 7 Linijski ulaz
- 8 USB-PC odlazni
- 9 USB 3.2 Gen 1
- 10 USB3.2Gen1+brzo punjenje
- 11 USB 3.2 Gen 1
- 12 USB 3.2 Gen 1

Zbog zaštite opreme, uvijek isključite računalo i LCD monitor prije međusobnog povezivanja.

1. Spojite kabel mrežnog napajanja na AC priključak na stražnjoj strani monitora.
2. Spojite jedan kraj 15-polnog D-Sub kabela na stražnju stranu monitora a drugi kraj kabela spojite na D-Sub priključak na računalo..
3. (Po izboru – Potrebna je video kartica s HDMI priključkom) - Spojite jedan kraj HDMI kabela na stražnju stranu monitora a drugi kraj na HDMI priključak na računalo.
4. (Po izboru – Potrebna je video kartica s DP priključkom) Spojite jedan kraj DP kabela na stražnju stranu monitora a drugi kraj na DP priključak na računalo.
5. Uključite svoj monitor i računalo

Ako vaš monitor prikazuje neku sliku, instalacija je dovršena. Ako na monitoru nema slike, pogledajte Rješavanje problema.

Funkcija slobodne sinkronizacije

1. Funkcija slobodne sinkronizacije radi s DP/HDMI1/HDMI2
2. Kompatibilna grafička kartica: Preporučeni popis pronađite u nastavku; možete provjeriti i popis na web-stranici www.AMD.com

- AMD Radeon™ RX 480

- AMD Radeon™ RX 470

- AMD Radeon™ RX 460

Radeon Pro Duo

- AMD Radeon R9 300 Series

- AMD Radeon R9 Fury X

- AMD Radeon R9 360

- AMD Radeon R7 360

- AMD Radeon R9 295X2

- AMD Radeon R9 290X

- AMD Radeon R9 290

- AMD Radeon R9 285

- AMD Radeon R7 260X

- AMD Radeon R7 260

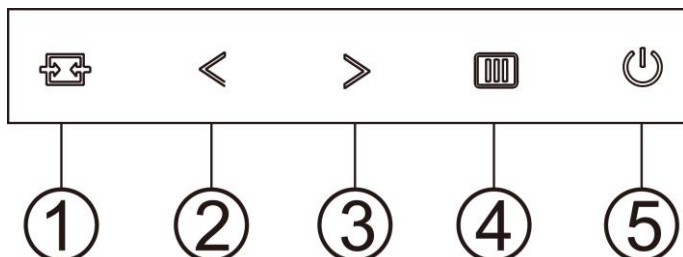

Prilagođavanje

Prečaci



1	Source (Izvor) / Auto (Automatski) / Exit (izlaz)
2	Način rada za igru/<
3	Dial Point (Mjesto biranja)/>
4	Menu (Izbornik) / Enter (Ulaz)
5	Napajanje

Izvor/Automatski/Izlaz

Kada je OSD zatvoren, pritiskom na gumb  će se konfigurirati funkcija tipkovničkog prečaca. Kada je OSD zatvoren, pritisnite tipku  i zadržite pritisak otprilike 2 sekunde kako biste pokrenuli automatsko konfiguriranje (samo za modele s D-Sub).

Dial Point (Mjesto biranja)

Kada ne postoji OSD, pritisnite gumb Ciljajući točka radi aktiviranja izbornika Ciljajući točka i zatim pritisnite "<" ili ">" za uključivanje i isključivanje gumba Ciljajući točka.

Način rada za igru/<

Kada se ne prikazuje OSD izbornik, pritisnite tipku "<" za otvaranje funkcije načina igre, zatim pritisnite tipku "<" ili ">" za odabir načina igre (FPS, RTS, Utrke, Igrač 1, Igrač 2 ili Igrač 3) na osnovi različitih vrsta igre.

Izbornik/Ulaz

Kad se ne prikazuje OSD izbornik, pritisnite za prikaz OSD izbornika ili potvrdu izbora.







Napajanje

Pritisnite gumb za napajanje za uključivanje monitora.

OSD Setting (OSD postavke)

Osnovne i jednostavne upute za upravljačke tipke.







1. Pritisnite  **MENU-button (gumb IZBORNIK)** da se aktivira OSD prozor.
2. Pritisnite < ili > za pomicanje kroz funkcije. Nakon označavanja željene funkcije, pritisnite gumb  **MENU (Izbornik)** da je aktivirate. Ako postoji podizbornik, pritisnite < ili > za kretanje kroz njegove funkcije.
3. Pritisnite < ili > da promijenite postavke odabrana funkcije. Pritisnite gumb  **AUTO (Automatski)** za izlaz. Ako želite podesiti koju drugu funkciju, ponovite korake 2-3.
4. Funkcija zaključavanja OSD-a: Ako želite zaključati OSD, pritisnite i zadržite  **MENU-button (gumb IZBORNIK)** dok je monitor isključen pa pritisnite  **gumb napajanja** da uključite monitor. Ako želite otključati OSD - pritisnite i zadržite  **MENU-button (gumb IZBORNIK)** dok je monitor isključen pa pritisnite  **gumb napajanja** da uključite monitor.

Napomene:

1. Ako uređaj ima samo jedan ulazni signal, stavka "Odabir ulaza" će biti onemogućena
2. Ako je veličina ekrana uređaja 4:3 ili ako je razlučivost ulaznog signala u prirodnom formatu, stavka "Omjer slike" će biti onemogućena.
3. Aktivna je aktivirana jedna od sljedećih funkcija: Gledanje bez smetnji, DCR, pojačavanje boje ili poboljšanje kvalitete slike; ostale tri će biti isključene.

Luminance (Osvjetljenje)



1. Pritisnite  **MENU (Izbornik)** za prikaz izbornika.
2. Pritisnite < ili > da odaberete  (Luminance (Osvjetljenje)) pa pritisnite  **MENU (Izbornik)** za ulaz.
3. Pritisnite < ili > za odabir podizbornika.
4. Pritisnite < ili > za podešavanje.
5. Pritisnite gumb  **AUTO (Automatski)** za izlaz.











	Contrast (Kontrast)	0-100		Kontrast iz digitalnog registra.
	Brightness (Svjetlina)	0-100		Podešavanje pozadinskog osvjetljenja
	Eco mode (Eko način rada)	Standard (Standardni)	<input checked="" type="checkbox"/>	Standardni način rada
		Text (Tekst)		Način rada s tekstem
		Internet		Internetski način rada
		Game (Igra)		Način rada za igru
		Movie (Film)		Način rada filma
		Sports (Sport)		Sportski način rada
		Reading (čitanje)		Način za čitanje
	Gamma (Gama)	Gama1	Prilagodi u Gama 1	
		Gama2	Prilagodi u Gama 2	
		Gama3	Prilagodi u Gama 3	
	DCR	Off (Isključeno)		Onemogući dinamički omjer kontrasta
		On (Uključeno)		Omogući dinamički omjer kontrasta
	HDR Effect	OFF	Adjust HDR Effect	
HDR Picture				
HDR Movie				
HDR Game				

Image Setup (Podešavanje slike)







1. Pritisnite  **MENU (Izbornik)** za prikaz izbornika.
2. Pritisnite < ili > da odaberete  (Image Setup (Podešavanje slike)) pa pritisnite  **MENU (Izbornik)** za ulaz.
3. Pritisnite < ili > za odabir podizbornika.
4. Pritisnite < ili > za podešavanje.
5. Pritisnite gumb  **AUTO (Automatski)** za izlaz.

	Clock (Takt)	0-100	Podesite takt slike da smanjite smetnje u vertikalnim linijama
	Phase (Faza)	0-100	Podesite fazu slike da smanjite smetnje u horizontalnim linijama.
	Sharpness (Oštrina)	0-100	Prilagodba oštine slike.
	H.Position (H.položaj)	0-100	Podešavanje horizontalnog položaja slike.
	V.Position (V.položaj)	0-100	Podešavanje vertikalnog položaja slike.

Color Setup (Podešavanje boja)





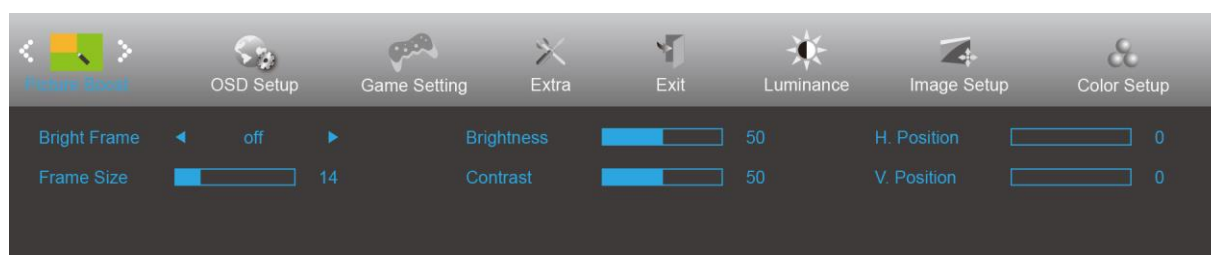

1. Pritisnite  **MENU (Izbornik)** za prikaz izbornika.
2. Pritisnite < ili > da odaberete  (Color Setup (Podešavanje boje)) pa pritisnite  **MENU (Izbornik)** za ulaz.
3. Pritisnite < ili > za odabir podizbornika.
4. Pritisnite < ili > za podešavanje.
5. Pritisnite gumb  **AUTO (Automatski)** za izlaz.

	Color Temp. (Temperatura boje)	Warm (Topla)		Dohvat tople temperature boje iz EEPROM.
		Normal (Normalna)		Dohvat tople temperature boje iz EEPROM.
		Cool (Hladna)		Dohvat hladne temperature boje iz EEPROM.
		sRGB		Dohvat tople temperature boje iz EEPROM.
		User (Korisnik)		Dohvat korisnički podešene temperature boje iz EEPROM-a.
	DCB Mode (DCB način rada)	Full Enhance (Puno poboljšanje)	ON (Uključivanje) / OFF (Isključivanje)	Onemogućiti ili omogućiti način rada Puno poboljšanje
		Nature Skin (Boja prirodne kože)	ON (Uključivanje) / OFF (Isključivanje)	Onemogućiti ili omogućiti način rada Prirodna boja kože
		Green Field (Boja zelenog polja)	ON (Uključivanje) / OFF (Isključivanje)	Onemogućiti ili omogućiti način rada Boja zelenog polja
		Sky-blue (Nebesko plava)	ON (Uključivanje) / OFF (Isključivanje)	Onemogućiti ili omogućiti način rada Nebesko plava
		AutoDetect (Automatsko detektiranje)	ON (Uključivanje) / OFF (Isključivanje)	Onemogućiti ili omogućiti i način rada Automatsko detektiranje
	DCB Demo		ON (Uključivanje) / OFF (Isključivanje)	Onemogućiti ili omogućiti Demo
	Red (Crvena)		0-100	Pojačanje crvene boje iz digitalnog registra.
	Green (Zelena)		0-100	Pojačanje zelene boje iz digitalnog registra.
Blue (Plava)		0-100	Pojačanje plave boje iz digitalnog registra.	

Picture Boost (Poboljšavanje kvalitete slike)



1. Pritisnite  **MENU (Izbornik)** za prikaz izbornika.
2. Pritisnite < ili > da odaberete  (Picture Boost (Poboljšanje slike)) pa pritisnite  **MENU (Izbornik)** za ulaz.
3. Pritisnite < ili > za odabir podizbornika.
4. Pritisnite < ili > za podešavanje.
5. Pritisnite gumb  **AUTO (Automatski)** za izlaz.





	Bright Frame (Svijetli okvir)	ON (Uključivanje) / OFF (Isključivanje)	Omogućavanje/onemogućavanje svijetlog okvira
	Frame Size (Veličina okvira)	14-100	Prilagođavanje veličine okvira
	Brightness (Svjetlina)	0-100	Podešavanje svjetline za poboljšanje područja
	Contrast (Kontrast)	0-100	Podešavanje kontrasta za poboljšanje područja
	H. position (H. položaj)	0-100	Podešavanje horizontalnog položaja okvira
	V. position (V. položaj)	0-100	Podešavanje vertikalnog položaja okvira

Napomena:

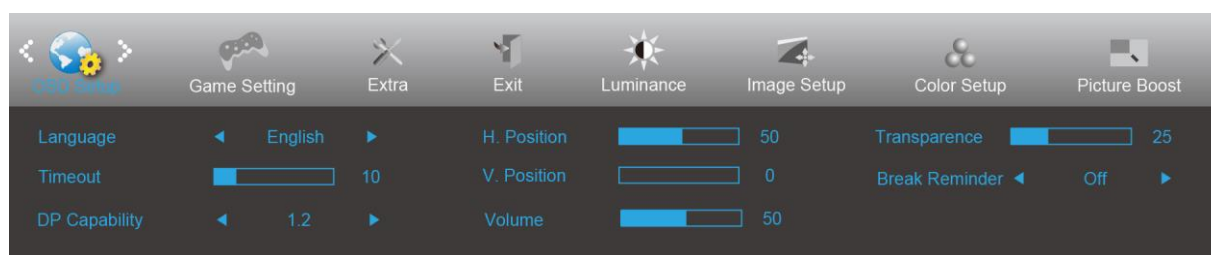
Prilagodite svjetlinu, kontrast i položaj svijetlog okvira radi boljeg doživljaja gledanja.

OSD Setup (Podešavanje OSD)



1. Pritisnite  **MENU (Izbornik)** za prikaz izbornika.
2. Pritisnite < ili > da odaberete  (OSD Setup (Podešavanje OSD-a)) pa pritisnite  **MENU (Izbornik)** za ulaz.
3. Pritisnite < ili > za odabir podizbornika.
4. Pritisnite < ili > za podešavanje.
5. Pritisnite gumb  **AUTO (Automatski)** za izlaz.

	Language (Jezik)		Odaberite jezik za OSD izbornik
	Timeout (Istek vremena)	5-120	Podešavanje isteka vremena za OSD.
	DP Capability (DP mogućnost)	1.1/1.2	Napominjemo kako samo DP1.2 podržava funkciju Adaptive-Sync
	H. Position (Horizontalni položaj)	0-100	Podešavanje horizontalnog položaja OSD.
	V. Position (V. Položaj)	0-100	Podešavanje vertikalnog položaja OSD.
	Volume	0-100	Volume Adjustment
	Transparence (Prozirnost)	0-100	Podešavanje OSD-a
	Break Reminder (Podsjetnik na pauzu)	uključeno ili isključeno	Podsjetnik na pauzu aktivira se ako korisnik radi bez prestanka dulje od 1 sata

Napomene:

Ako DP video sadržaj podržava DP1.2, odaberite DP1.2 za DP mogućnost; u protivnom odaberite DP1.1

Game Setting (Podešavanje za igre)

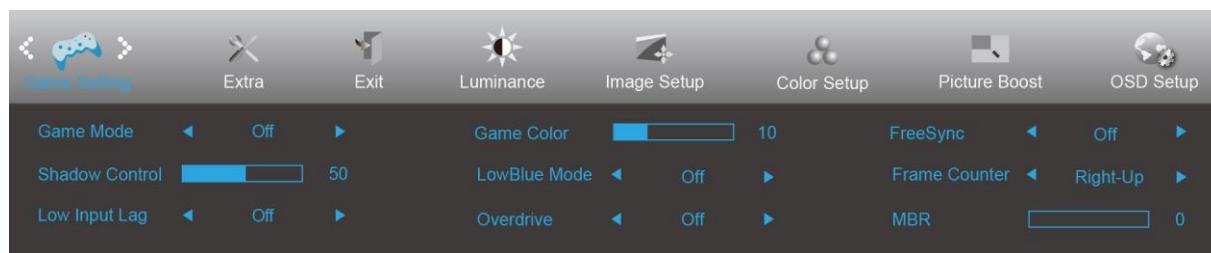

1. Pritisnite **gumb IZBORNIK** za prikaz izbornika.
2. Pritisnite < ili > za odabir  (Postavke za igre), pa pritisnite **gumb IZBORNIK** za pristup.
3. Pritisnite < ili > za odabir podizbornika i pritisnite **gumb IZBORNIK** za pristup.
4. Pritisnite < ili > za podešavanje.
5. Pritisnite **gumb AUTOMATSKI** za izlaz.

	Game Mode (Način rada za igru)	FPS	Za igranje FPS (pucačine u prvom licu) igara. Poboljšava detalje u crnoj zoni tamnih scena.
		RTS	Za igranje RTS-a (strategija u stvarnom vremenu). Poboljšava kvalitetu slike.
		Racing (Utrke)	Za igre utrka, osigurava najbrže vrijeme reakcije i visoko zasićenje boja.
		Gamer 1 (Igrač 1)	Osobne postavke korisnika spremaju se kao Gamer 1 (Igrač 3).
		Gamer 2 (Igrač 1)	Osobne postavke korisnika spremaju se kao Gamer 2 (Igrač 3).
		Gamer 3 (Igrač 1)	Osobne postavke korisnika spremaju se kao Gamer 3 (Igrač 3).
		Off (Isključen)	Ne vrši se optimizacija putem Smart image game
	Shadow Control (Upravljanje sjenama)	0-100	Zadana postavka za upravljanje sjenama je 50, krajnji korisnik može prilagoditi na vrijednost između 50 i 100 ili 0, za povećanje kontrasta za jasnu sliku. 1. Ako je slika previše tamna za jasan prikaz detalja, odaberite postavku između 50 i 100 za jasniji prikaz slike. 2. Ako je slika previše svijetla za jasan prikaz detalja, odaberite postavku između 50 i 0 za jasniji prikaz slike.
	Low input Lag (Malo kašnjenje ulaznog signala)	On(Uključeno)/off (isključeno)	Kako biste smanjili kašnjenje ulaznog signala, isključite međumemoriju za grafiku
	Game Color (Boje u igrama)	0-20	Boja igre nudi razinu 0-20 za podešavanje zasićenja radi što bolje slike
LowBlue Mode (Slabo plavo svjetlo)	Multimedia/ Internet/ Office/ Reading/ OFF (Isključivanje)	Smanjite količinu plave svjetlosti kroz kontrolu temperature boja	
Overdrive (Prekoračenje)	Weak (Slab)	Prilagodite vrijeme odziva (Boost can only enable in Freesync off mode)	
	Medium (Umjereno)		
	Strong (Jako)		
	Boost (Motion picture response time 1ms)		
	Off (Isključeno)		





	Freesync	On(Uključeno)/ off (isključeno)	Adjust the Freesync.
	Frame Counter	Off / Right-Up / Right-Down / Left-Down / Left-Up	Display vertical scanning frequency
	MBR	0-20	MBR(Motion Blur Reduction) will provide 0 – 20 levels for adjusting visible motion blur.

Note:

Boost or MBR must be above 75Hz refresh rate to start

Extra (Dodatno)





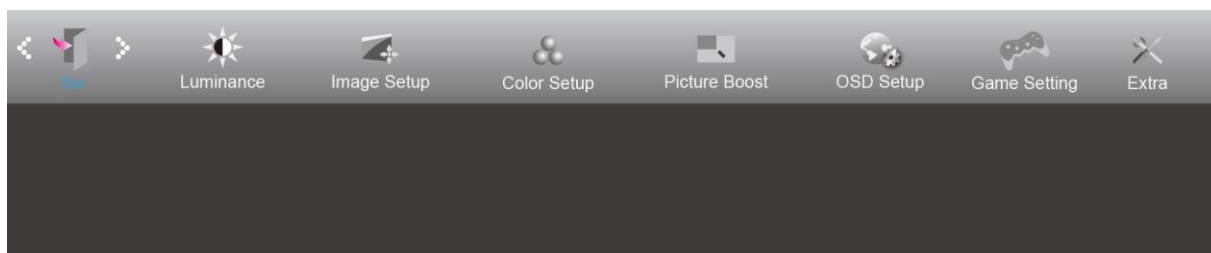

1. Pritisnite  **MENU (Izbornik)** za prikaz izbornika.
2. Pritisnite < ili > da odaberete  (Extra (Dodatno)) pa pritisnite  **MENU (Izbornik)** za ulaz.
3. Pritisnite < ili > za odabir podizbornika.
4. Pritisnite < ili > za podešavanje.
5. Pritisnite gumb  **AUTO (Automatski)** za izlaz.

	Input Select (Izbor ulaza)	Auto/D-SUB/HDMI1/HDMI2/DP	Odabir izvora ulaznog signala
	Auto Config. (Automatska konfiguracija)	Yes (Da) / No (Ne)	Automatsko vraćanje slike na zadane vrijednosti.
	Off Timer (Tajmer za isključivanje)	0-24 h	Odabir vremena za DC isključivanje.
	Image Ratio (Omjer slike)	Široki format	Odaberite izvor digitalnog signala kao ulaz
		4:3	
		1:1	
		17" (4:3)	
		19" (4:3)	
		19" (5:4) (27G2/27G2U)	
		19"W (16:10)	
21.5"W (16:9)			
22"W (16:10) (27G2/27G2U)			
23"W (16:9)			
23.6"W (16:9) (27G2/27G2U)			
24"W (16:9) (27G2/27G2U)			
DDC/CI	Yes (Da) / No (Ne)	Uključuje i isključuje DDC/CI podršku	
Reset (Resetiraj)	Yes (Da) / No (Ne)	Vraća izbornik na zadano	

Exit (Izlaz)



1. Pritisnite  **MENU (Izbornik)** za prikaz izbornika.
2. Pritisnite < ili > da odaberete  (Exit (Izlaz)) pa pritisnite  **MENU (Izbornik)** za ulaz.
3. Pritisnite gumb  **AUTO (Automatski)** za izlaz.

LED indikator

Stanje	Boja LED
Režim punog napajanja	Bijelo
Štednja energije	Narančasto

Upravljački program

G-Menu



Dobrodošli u AOC-ov softver "G-Menu". G-Menu olakšava podešavanje postavki prikaza monitora koristeći zaslonske izbornike umjesto OSD gumba monitora. Instalaciju završite prema uputama iz vodiča za instalaciju.

Napomena:

Značajke nisu dostupne na svim modelima.

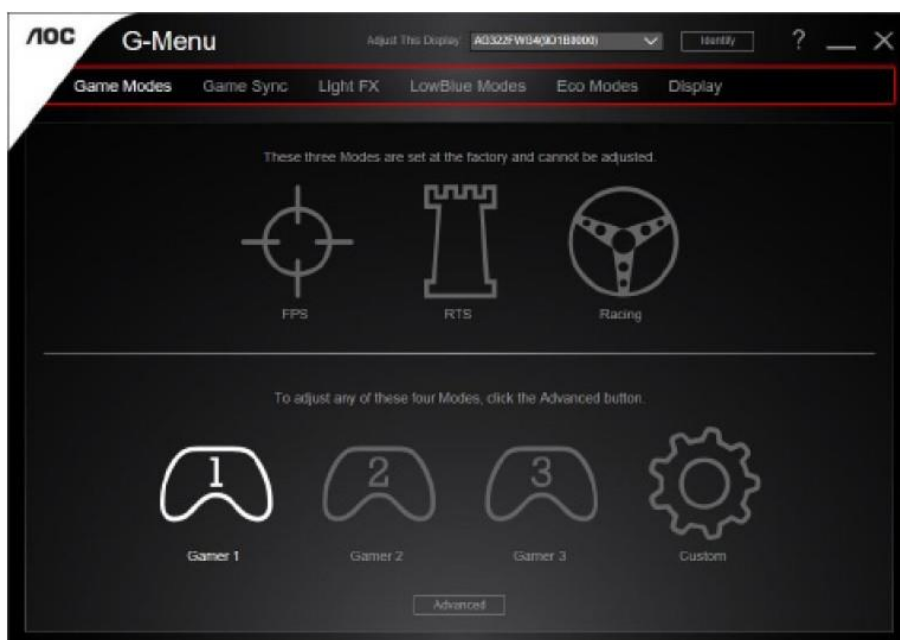

e-Saver



Dobrodošli u korištenje AOC e-Saver softvera za upravljanje napajanjem monitora! AOC e-Saver karakteriziraju funkcije pametnog isključivanja monitora, omogućavaju pravovremeno isključivanje monitora kada je računalo u bilo kojem stanju (On (Uključeno), Off (Isključeno), Sleep (Mirovanje) ili aktivan Screen Saver (Čuvar ekrana)); stvarno vrijeme isključivanja ovisi vašim postavkama (pogledajte donji primjer).

Kliknite na "driver/e-Saver/setup.exe" za pokretanje instalacije softvera e-Saver, slijedite čarobnjak za instalaciju softvera kako biste završili instalaciju.

U svakim od četiri stanja računala možete na padajućem izborniku izabrati željeno vrijeme (u minutama) kada želite da se vaš monitor automatski isključi. Dolje ilustrirani primjer:

- 1) Monitor se neće nikada isključiti ako je računalo uključeno.
- 2) Monitor će se automatski isključiti 5 minuta nakon isključivanja računala.
- 3) Monitor će se automatski isključiti 10 minuta nakon prijelaza računala u stanje mirovanja / pripravnosti.
- 4) Monitor će se automatski isključiti 20 minuta nakon pojavljivanja čuvara ekrana.

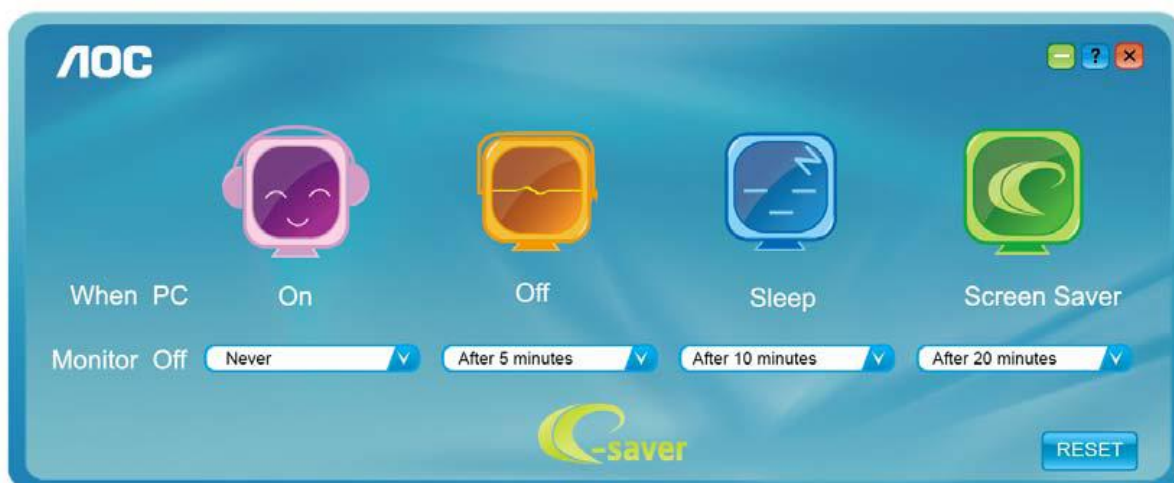

Možete kliknuti "RESET" za podešavanje e-Savera na njegove zadane postavke, poput sljedećih.

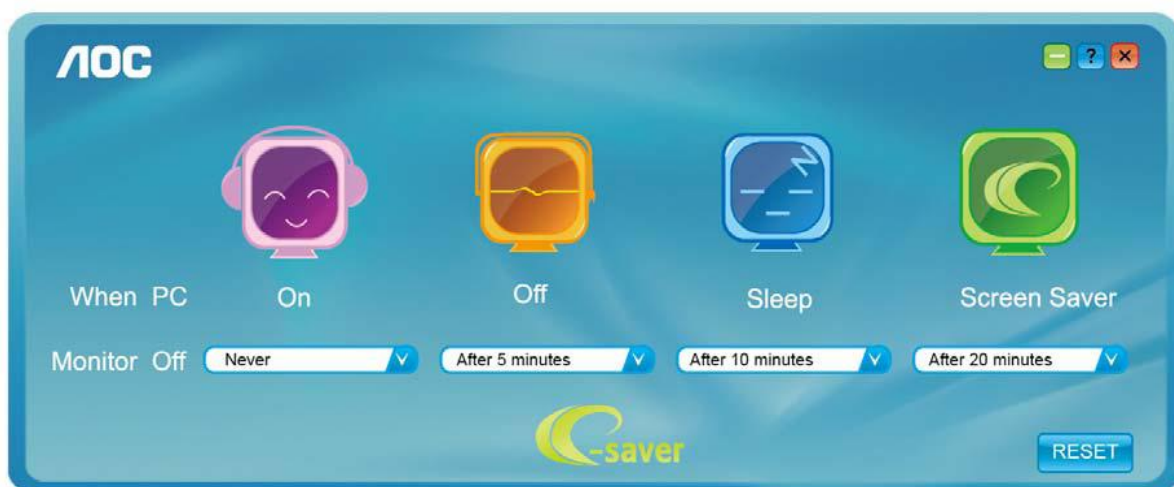

Screen+



Dobrodošli u AOC-ov softver "Screen+". Softver Screen+ je alat za razdvajanje ekrana radne površine; on razdjeljuje radnu površinu na različite ploče, a svaka ploča prikazuje drugi prozor. Prozor samo morate dovući u pripadajuću ploču kada mu želite pristupiti. On podržava prikaz više monitora čime se olakšava vaš zadatak. Slijedite upute softvera za instalaciju.

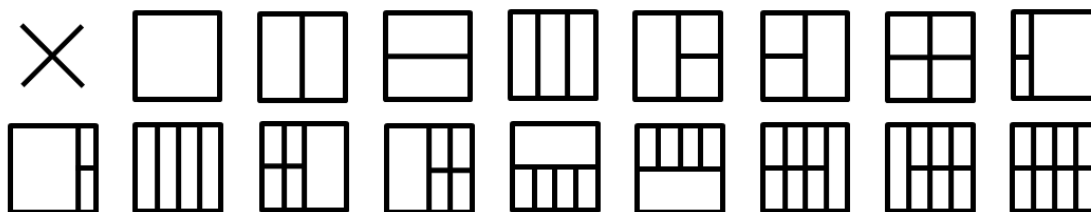

Rješavanje problema

Problem i pitanje	Moguća rješenja
LED napajanja nije uključena	Provjerite da je gumb za uključenje u položaju ON i da je napojni kabel pravilno spojen na zidnu utičnicu s uzemljenjem i na monitor.
Nema slika na zaslonu	<ul style="list-style-type: none">● Da li je kabel za električno napajanje pravilno priključen? Provjerite priključak kabela za napajanje i izvor napajanja.● Da li je kabel pravilno priključen? (Priključen pomoću D-sub kabela) Provjerite spoj DB-15 kabela. (Priključen pomoću HDMI kabela) Provjerite spoj HDMI kabela. (Priključen pomoću DP kabela) Provjerite spoj DP kabela. * DVI/HDMI/DP ulaz nije dostupan na svakom modelu.● Ako je napajanje uključeno, pokrenite iznova računalo kako biste vidjeli početni ekran (ekran za prijavu), koji se može vidjeti. Ako se pojavi početni zaslon (zaslon za prijavu), pokrenite računalo u prikladnom načinu rada (sigurni način rada za Windows 7/8/10) i zatim promijenite frekvenciju video kartice. (Pogledajte postavke za optimalnu razlučivost) Ako se početni zaslon (zaslon za prijavu) ne pojavi, kontaktirajte servisni centar ili prodavača.● Možete li vidjeti zaslon "Ulaz nije podržan"? Ovu poruku možete vidjeti kada signal s video kartice prekorači maksimalnu razlučivost i frekvenciju koju monitor može pravilno koristiti. Prilagodite maksimalnu razlučivost i frekvenciju koju monitor može pravilno koristiti.● Pobrinite se da budu instalirani upravljački programi AOC monitora.
Slika je nejasna i javljaju se duhovi i sjene	Podesite regulatore kontrasta i svjetline. Pritisnite za automatsko prilagođavanje. Pobrinite se da ne koristite produžni kabel ili preklopnik. Preporučujemo vam da monitor povežete neposredno s izlazom video kartice na stražnjoj strani vašeg računala.
Slika poskakuje, podrhtava ili se u slici pojavljuju valovi.	Električne uređaje koji mogu izazvati električne smetnje odmaknite što je moguće dalje od monitora. Koristite najveću moguću frekvenciju osvježavanja za koju je sposoban monitor pri trenutnoj razlučivosti.

<p>Monitor se zablokirao u stanju mirovanja.</p>	<p>Sklopka za uključenje računala mora biti u položaju ON. Video kartica u računalu mora biti dobro ležati u svom utoru. Pobrinite se da video kabel monitora bude pravilno spojen s računalom. Pregledajte video kabel monitora i uvjerite se da ni jedan kontakt konektora nije savijen. Uvjerite se da vaše računalo radi tako da na tipkovnici pritisnete tipku CAPS LOCK i pritom pratite CAPS LOCK LED. Nakon pritiska na tipku CAPS LOCK, LED se mora uključiti ili isključiti.</p>
<p>Nedostaje jedna od osnovnih boja (CRVENA; ZELENA ili PLAVA)</p>	<p>Pregledajte video kabel monitora i uvjerite se da ni jedan kontakt konektora nije oštećen. Pobrinite se da video kabel monitora bude pravilno spojen s računalom.</p>
<p>Slika na ekranu nije centrirana ili veličina nije pravilno podešena.</p>	<p>Podesite H-položaj i V-položaj ili pritisnite hot-key (AUTO).</p>
<p>Boje na slici su neispravne (bijelo ne izgleda bijelo)</p>	<p>Podesite RGB boje ili odaberite željenu temperaturu boje</p>
<p>Horizontalne ili vertikalne smetnje na ekranu</p>	<p>Koristite Windows 7/8/10 režim isključivanja da podesite CLOCK (Takt) i PHASE (Faza). Pritisnite za automatsko prilagođavanje.</p>

Tehnički podaci

Opći podaci

Ploča	Naziv modela	24G2/24G2U	
	Upravljački sustav	TFT LCD u boji	
	Veličina vidljive slike	Dijagonala 60.5 cm	
	Veličina piksela	0,2745 (H)mm x 0,2745 (V)mm	
	Video	R, G, B Analogno sučelje&HDMI sučelje&DP sučelje	
	Odvajanje sinkroimpulsa	H/V TTL	
Others	Opseg horizontalnog skeniranja	30~160KHz	
	Duljina horizontalnog skeniranja (Maksimum)	527.04 mm	
	Opseg vertikalnog skeniranja	48-144Hz	
	Duljina vertikalnog skeniranja (Maksimum)	296.46 mm	
	Optimalna podešena razlučivost	1920x1080 pri 60 Hz	
	Max razlučivost	1920x1080 pri 60 Hz(D-SUB) 1920x1080 pri 144 Hz(HDMI、DP)	
	Plug & Play	VESA DDC2B	
	Izvor napajanja	100-240V~,50/60Hz	
	Potrošnja snage	tipični (Svjetlina = 90,Kontrast = 50)	21W
	(Svjetlina = 100,Kontrast = 100)	≤30W	
	uštedu energije	≤0,3W	
Fizička svojstva	Vrsta konektora	D-SUB,DP, HDMI, laz za slušalice, Linijski ulaz(24G2U), USB(24G2U)	
	Vrsta signalnog kabela	Odvojivi	
Okolina	Temperatura:	U radu	0° do 40°C
		Bez rada	-25° do 55°C
	Vlažnost:	U radu	10% do 85% (bez kondenzacije)
		Bez rada	5% do 93% (bez kondenzacije)
	Visina:	U radu	0~ 5,000 m (0~ 16,404 ft)
		Bez rada	0~ 12,192 m (0~ 40,000 ft)

Ploča	Naziv modela	27G2/27G2U	
	Upravljački sustav	TFT LCD u boji	
	Veličina vidljive slike	Dijagonala 68,6 cm	
	Veličina piksela	0,3114 (H)mm x 0,3114 (V)mm	
	Video	R, G, B Analogno sučelje&HDMI sučelje&DP sučelje	
	Odvajanje sinkroimpulsa	H/V TTL	
Others	Opseg horizontalnog skeniranja	30~160KHz	
	Duljina horizontalnog skeniranja (Maksimum)	597,888mm	
	Opseg vertikalnog skeniranja	48-144Hz	
	Duljina vertikalnog skeniranja (Maksimum)	336,312mm	
	Optimalna podešena razlučivost	1920x1080 pri 60 Hz	
	Max razlučivost	1920x1080 pri 60 Hz(D-SUB) 1920x1080 pri 144 Hz(HDMI、DP)	
	Plug & Play	VESA DDC2B	
	Izvor napajanja	100-240V~,50/60Hz	
	Potrošnja snage	Tipični (Svjetlina = 90,Kontrast = 50)	28W
	Mak (Svjetlina = 100,Kontrast = 100)	≤36W	
	uštedu energije	≤0,3W	
Fizička svojstva	Vrsta konektora	D-SUB,DP, HDMI, laz za slušalice, Linijski ulaz(24G2U/27G2U), USB(24G2U/27G2U)	
	Vrsta signalnog kabela	Odvojivi	
Okolina	Temperatura:	U radu	0° do 40°C
		Bez rada	-25° do 55°C
	Vlažnost:	U radu	10% do 85% (bez kondenzacije)
		Bez rada	5% do 93% (bez kondenzacije)
	Visina:	U radu	0~ 5,000 m (0~ 16,404 ft)
		Bez rada	0~ 12,192 m (0~ 40,000 ft)

Podešeni režimi prikaza

Standardni	Razlučivost	H. frekvencija (kHz)	V. frekvencija (Hz)
VGA	640x480@60Hz	31.469	59.94
VGA	640x480@67Hz	35	66.667
VGA	640x480@72Hz	37.861	72.809
VGA	640x480@75Hz	37.5	75
VGA	640x480@100Hz	51.08	99.769
VGA	640x480@120Hz	61.91	119.518
DOS MODE	720x400@70Hz	31.469	70.087
DOS MODE	720x480@60Hz	29.855	59.710
SD	720x576@50Hz	31.25	50
SVGA	800x600@56Hz	35.156	56.25
SVGA	800x600@60Hz	37.879	60.317
SVGA	800x600@72Hz	48.077	72.188
SVGA	800x600@75Hz	46.875	75
SVGA	800x600@100Hz	63.684	99.662
SVGA	800x600@120Hz	76.302	119.97
SVGA	832x624@75Hz	49.725	74.551
XGA	1024x768@60Hz	48.363	60.004
XGA	1024x768@70Hz	56.476	70.069
XGA	1024x768@75Hz	60.023	75.029
XGA	1024x768@100Hz	81.577	99.972
XGA	1024x768@120Hz	97.551	119.989
WXGA+	1440x900@60Hz	55.935	59.887
SXGA	1280x1024@60Hz	63.981	60.02
SXGA	1280x1024@75Hz	79.975	75.025
HD	1280x720@50Hz	37.071	49.827
HD	1280x720@60Hz	45	60
HD	1280x1080@60Hz	67.173	59.976
Full HD	1920x1080@60Hz	67.5	60
Full HD	1920x1080@100Hz	113.21	99.93
Full HD	1920x1080@120Hz	137.26	119.982
Full HD	1920x1080@144Hz	158.1	144

Raspored kontakata

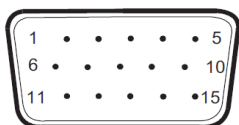

15–polni signalni kabel za prikaz u boji

Kontakt br.	Naziv signala	Kontakt br.	Naziv signala
1	Video-crvena	9	+5V
2	Video-zelena	10	Masa
3	Video-plava	11	N.C.
4	N.C.	12	DDC-Serijski prijenos
5	Detekcija kabela	13	H-sinkronizacija
6	GND-R (Crvena)	14	V-sinkronizacija
7	GND-G (Zelena)	15	DDC-Serijski takt
8	GND-B (Plava)		



19–polni signalni kabel za prikaz u boji

Kontakt br.	Naziv signala	Kontakt br.	Naziv signala
1	TMDS Podaci 2+	11	TMDS oklop takta
2	TMDS Podaci 2 oklop	12	TMDS Takt
3	TMDS Podaci 2	13	CEC
4	TMDS Podaci 1+	14	Rezervirano (ne priključuje se na uređaju)
5	TMDS podaci 1 oklop	15	SCL
6	TMDS Podaci 1	16	SDA
7	TMDS Podaci 0+	17	DDC/CEC masa
8	TMDS Podaci 0 oklop	18	+5V Napajanje
9	TMDS Podaci 0	19	Detekcija vrućeg utikača
10	TMDS Takt +		

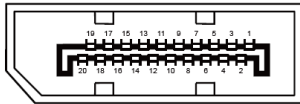

20-polni signalni kabel za prikaz u boji

Br. kontakta	Naziv signala	Br. kontakta	Naziv signala
1	ML_Lane 3 (n)	11	GND
2	GND	12	ML_Lane 0 (p)
3	ML_Lane 3 (p)	13	CONFIG1
4	ML_Lane 2 (n)	14	CONFIG2
5	GND	15	AUX_CH(p)
6	ML_Lane 2 (p)	16	GND
7	ML_Lane 1 (n)	17	AUX_CH(n)
8	GND	18	Detekcija vrućeg utikača
9	ML_Lane 1 (p)	19	Return DP_PWR
10	ML_Lane 0 (n)	20	DP_PWR

Uključi i radi

Plug & Play DDC2B značajka

Ovaj monitor je opremljen VESA DDC2B mogućnostima u skladu s VESA DDC STANDARDOM. Na taj način omogućava se monitoru da računalni sustav izvijesti o svojem identitetu i da mu proslijedi dodatne podatke o svojim mogućnostima prikaza, što ovisi u tome koja razina DDC se koristi.

DDC2B je dvosmjerni podatkovni kanal koji se temelji na I2C protokolu. Računalni sustav može zatražiti EDID podatke preko DDC2B kanala.