

# AOC



**Monitor LCD  
Manual do utilizador**

**24P2QM**

[www.aoc.com](http://www.aoc.com)

©2022 AOC. All Rights Reserved.

**HDMI**™  
HIGH-DEFINITION MULTIMEDIA INTERFACE

Segurança .....	1
Convenções nacionais .....	1
Energia .....	2
Instalação .....	3
Limpeza .....	4
Outros 5 .....	4
Configuração .....	6
Conteúdo da embalagem .....	6
Instalar o suporte e a base .....	7
Ajustar o ângulo de visão .....	8
Ligar o monitor .....	9
Função Adaptive-Sync (disponível para modelos seletivos) .....	10
Função AMD FreeSync (disponível para modelos seletivos) .....	11
Função AMD FreeSync Premium (disponível para modelos seletivos) .....	12
Função AMD FreeSync Premium Pro (disponível para modelos seletivos) .....	13
Função G-SYNC Compatible (disponível para modelos seletivos) .....	14
Fixação do braço para montagem na parede .....	15
Ajuste .....	16
Botões de atalho .....	16
Configuração do OSD .....	18
Luminance (Luminância) .....	19
Image Setup (Config da Imagem) .....	20
Color Setup (Configuração de cor) .....	21
Picture Boost (Optimiz da Imagem) .....	22
OSD Setup (Configur da OSD) .....	23
Game Setting (Configuração de jogo) .....	24
Extra .....	26
Exit (Sair) .....	27
Indicador LED .....	28
Resolução de problemas .....	29
Especificações .....	30
Especificações gerais .....	30
Modos de exibição predefinidos .....	31
Atribuição de pinos .....	32
Plug and Play .....	34
Recomendações para evitar síndrome de visão de computador (SVC) (Aplicável apenas ao modelo da aplicação) .....	34

# Segurança

## Convenções nacionais

As subsecções seguintes descrevem as convenções de notação utilizadas neste documento.

### Notas, alertas e avisos

Ao longo deste guia podem ser exibidos blocos de texto a negrito ou itálico acompanhados por um ícone. Estes blocos de texto contêm notas, alertas e avisos e são utilizados da seguinte forma:



**NOTA:** Uma NOTA indica informações importantes que o ajudam a utilizar o sistema do computador da melhor forma possível.





**ALERTA:** Um ALERTA, indica danos potenciais ao hardware ou perda de dados e explica como evitar o problema.



**AVISO:** Um AVISO indica potenciais danos materiais e explica como evitar o problema. Alguns avisos podem ser exibidos em formatos diferentes e podem não ser acompanhados por um ícone. Em tais casos, a apresentação específica do aviso é imposta pela autoridade reguladora.

# Energia

 O monitor deve ser utilizado apenas com o tipo de fonte de alimentação indicado na etiqueta. Se não tiver a certeza quanto à tensão fornecida na sua casa, consulte o seu fornecedor ou a empresa de fornecimento de energia.

 O monitor está equipado com uma ficha de três pinos, uma ficha com um terceiro pino (ligação à terra). Como medida de segurança, esta ficha encaixa apenas numa tomada com ligação à terra. Se a tomada não permitir a ligação de uma ficha de três pinos, contacte um electricista para que este instale uma tomada correta ou utilize um adaptador para ligar o aparelho à terra em segurança. Não menospreze o objetivo de segurança da ficha de ligação à terra.

 Desligue o aparelho durante tempestades ou quando não pretender utilizá-lo durante longos períodos. Isto protegerá o monitor contra possíveis danos devido a sobretensão.

 Não sobrecarregue cabos e extensões elétricas. A sobrecarga poderá originar incêndio ou choque elétrico.

 Para garantir o funcionamento satisfatório, utilize o monitor apenas com computadores com classificação UL que tenham tomadas apropriadas AC de 100-240V AC, Mín. 5A.

 A tomada deverá estar instalada próximo do equipamento e ser facilmente acessível.

# Instalação

**!** Não coloque este monitor sobre carrinhos, suportes, tripés, estantes ou mesas instáveis. Se o monitor cair, este pode causar ferimentos pessoais ou danos graves ao produto. Utilize apenas carrinhos, bases, suportes, tripés ou mesas recomendados pelo fabricante ou vendidos com este produto. Siga as instruções do fabricante para instalar o produto e utilize acessórios de montagem recomendados pelo mesmo. Quando colocado num carrinho, o produto deve ser deslocado com cuidado.

**!** Não introduza qualquer tipo de objeto nos orifícios do monitor. Tal poderá danificar componentes do mesmo ou causar fogo ou choque elétrico. Não derrame líquidos sobre o monitor.

**!** No coloque o produto no chão com a face voltada para baixo.

**!** Se montar o monitor numa parede ou prateleira, utilize um kit de montagem aprovado pelo fabricante e siga as instruções fornecidas com o kit.

**!** Deixe algum espaço à volta do monitor, tal como ilustrado abaixo. Caso contrário, a circulação de ar poderá ser inadequada e o monitor poderá sobreaquecer, podendo causar um incêndio ou danos no mesmo.

**!** Para evitar potenciais danos, por exemplo, o painel descolar-se da moldura, certifique-se de que o monitor não inclina para baixo mais de -5 graus. Se o ângulo de inclinação máximo de -5 graus for excedido, os danos do monitor não serão cobertos pela garantia.

Consulte a imagem abaixo para saber quais as distâncias de ventilação recomendadas quando o monitor for instalado na parede ou no suporte:

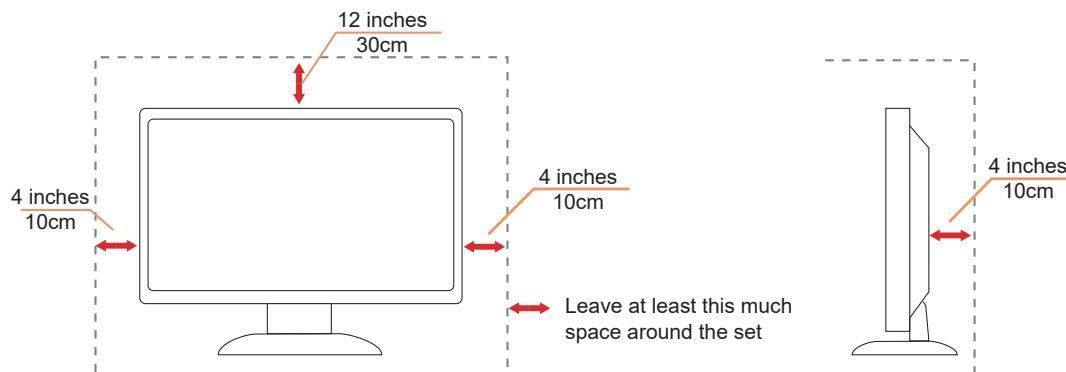

# Limpeza

**!** Limpe a caixa do monitor regularmente com um pano. Pode utilizar um detergente suave para limpar as manchas, já que um detergente abrasivo poderá danificar a caixa do produto.

**!** Durante a limpeza, tenha cuidado para que o detergente não derrame para o interior do produto. O pano de limpeza não deverá ser áspero para não arranhar a superfície do ecrã.



**!** Desligue o cabo de alimentação antes de limpar o produto.

## Outros

 Se o produto emitir odores e sons estranhos ou fumo, desligue a ficha de alimentação **IMEDIATAMENTE** e contacte um Centro de assistência técnica.

 Certifique-se de que os orifícios de ventilação não ficam bloqueados pela mesa ou por uma cortina.

 Não sujeite o monitor LCD a grandes vibrações ou impactos durante o seu funcionamento.

 Não deixe cair o monitor nem o sujeite a impactos durante o funcionamento ou transporte.

# Configuração

## Conteúdo da embalagem

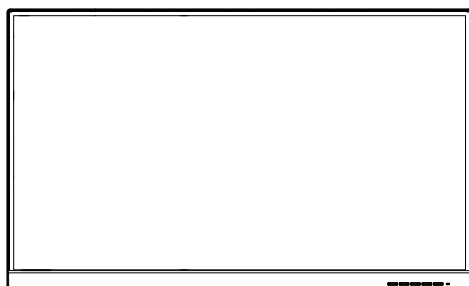

Monitor



Quick Start



Warranty card

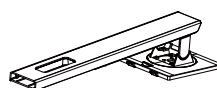

Stand



Base



Power Cable



Audio Cable



DVI Cable



VGA Cable



HDMI Cable



DP Cable



USB Cable

\* Os cabos de sinal não serão todos fornecidos em todos os países e regiões. Para confirmar, consulte o seu revendedor ou uma filial da AOC.



# Instalar o suporte e a base

Instale ou remova a base de acordo com os passos indicados abaixo.

## Instalação:

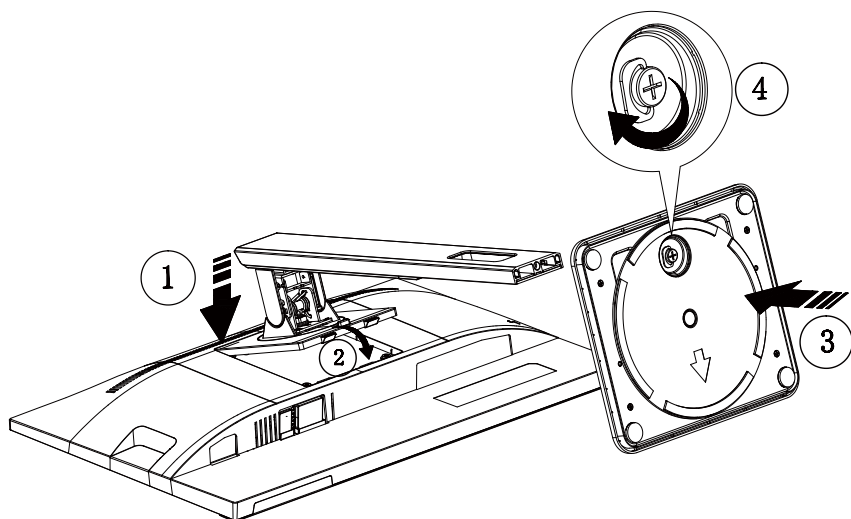

## Remoção:

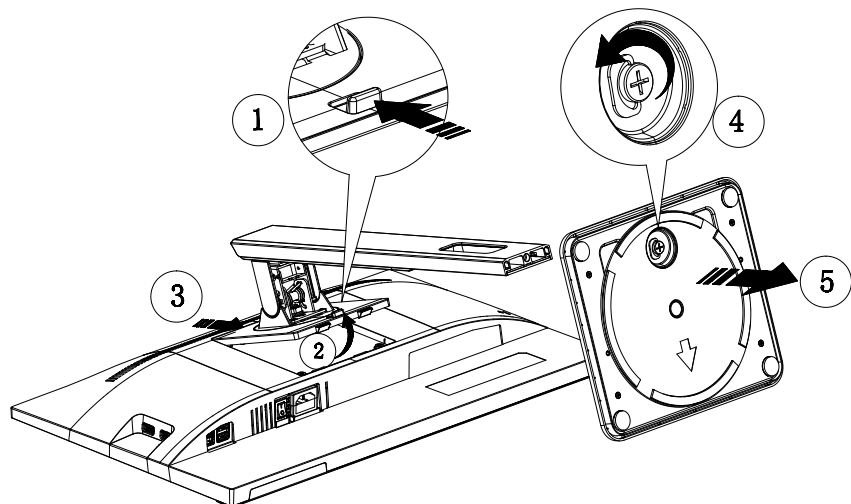

## Ajustar o ângulo de visão

Para obter o melhor ângulo de visualização possível, recomendamos que se coloque de frente para o monitor e que de seguida ajuste o ângulo do mesmo de acordo com a sua preferência.

Segure no suporte para impedir que o monitor caia quando estiver a ajustar o ângulo do mesmo.

Pode ajustar o ângulo do monitor tal como indicado abaixo:

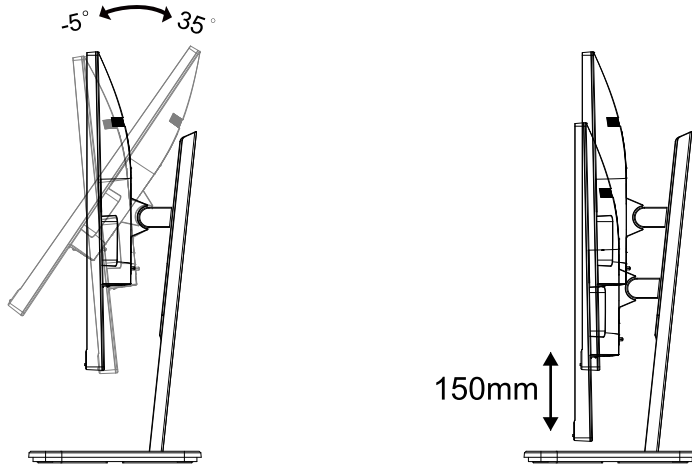

### NOTA:

Não toque no ecrã LCD quando estiver a ajustar o ângulo do monitor. Tal poderá causar danos ou mesmo a quebra do ecrã LCD.

### Aviso:

1. Para evitar potenciais danos no ecrã como, por exemplo, o painel descolar-se, certifique-se de que o monitor não inclina para baixo mais de  $-5$  graus.
2. Não exerça pressão no ecrã enquanto ajusta o ângulo do monitor. Segure apenas na moldura.

# Ligar o monitor

Ligações de cabos na traseira do monitor e do computador:

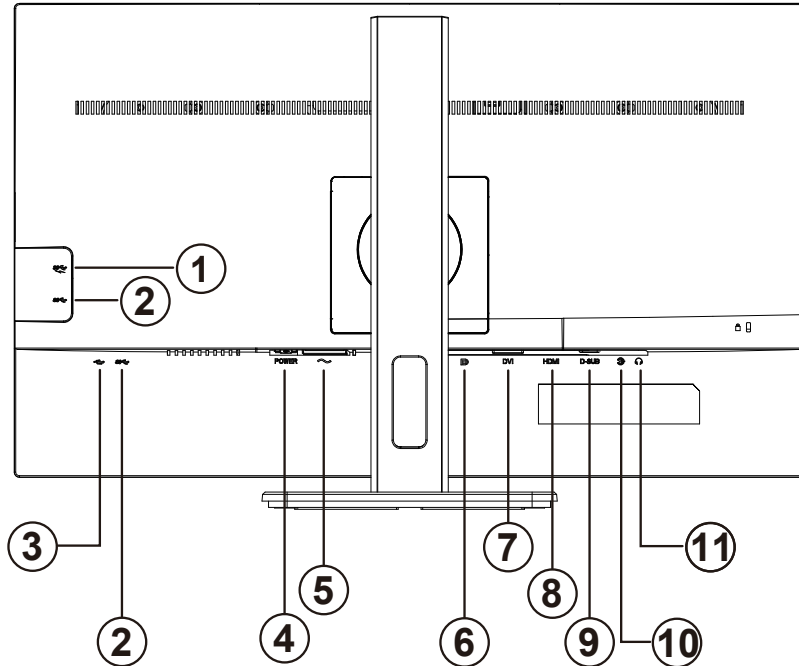

1. USB transferência + carregamento rápido
2. USB transferência
3. USB transmissão
4. Botão de energia
5. Alimentação
6. DP
7. DVI
8. HDMI
9. Analógico (Cabo D-Sub de 15 pinos)
10. Entrada de áudio
11. Saída de auscultadores

## Ligar ao PC

1. Ligue o cabo de alimentação à parte de trás do monitor com firmeza.
2. Desligue o computador e retire o cabo de alimentação.
3. Ligue o cabo de sinal do monitor ao conector de vídeo da parte de trás do seu computador.
4. Ligue o cabo de alimentação do computador e o cabo de alimentação do monitor a uma tomada eléctrica.
5. Ligue o computador e o monitor.

Se visualizar uma imagem no ecrã do monitor, a instalação estará concluída. Se o monitor não apresentar uma imagem, consulte a Resolução de problemas.

Para proteger o equipamento, desligue sempre a alimentação do PC e do monitor LCD antes de efetuar a ligação.

# Função Adaptive-Sync (disponível para modelos seletivos)

1. A função Adaptive-Sync funciona com DP/HDMI
2. Placa gráfica compatível: As placas recomendadas são apresentadas abaixo e podem ser consultadas em [www.AMD.com](http://www.AMD.com)

## Placas gráficas

- Radeon™ RX Vega series
- Radeon™ RX 500 series
- Radeon™ RX 400 series
- Radeon™ R9/R7 300 series (exceto R9 370/X, R7 370/X, R7 265)
- Radeon™ Pro Duo (2016)
- Radeon™ R9 Nano series
- Radeon™ R9 Fury series
- Radeon™ R9/R7 200 series (exceto R9 270/X, R9 280/X)

## Processadores

- AMD Ryzen™ 7 2700U
- AMD Ryzen™ 5 2500U
- AMD Ryzen™ 5 2400G
- AMD Ryzen™ 3 2300U
- AMD Ryzen™ 3 2200G
- AMD PRO A12-9800
- AMD PRO A12-9800E
- AMD PRO A10-9700
- AMD PRO A10-9700E
- AMD PRO A8-9600
- AMD PRO A6-9500
- AMD PRO A6-9500E
- AMD PRO A12-8870
- AMD PRO A12-8870E
- AMD PRO A10-8770
- AMD PRO A10-8770E
- AMD PRO A10-8750B
- AMD PRO A8-8650B
- AMD PRO A6-8570
- AMD PRO A6-8570E
- AMD PRO A4-8350B
- AMD A10-7890K
- AMD A10-7870K
- AMD A10-7850K
- AMD A10-7800
- AMD A10-7700K
- AMD A8-7670K
- AMD A8-7650K
- AMD A8-7600
- AMD A6-7400K

# Função AMD FreeSync (disponível para modelos seletivos)

1. A função AMD FreeSync funciona com DP/HDMI
2. Placa gráfica compatível: As placas recomendadas são apresentadas abaixo e podem ser consultadas em [www.AMD.com](http://www.AMD.com)

## Placas gráficas

- Radeon™ RX Vega series
- Radeon™ RX 500 series
- Radeon™ RX 400 series
- Radeon™ R9/R7 300 series (exceto R9 370/X, R7 370/X, R7 265)
- Radeon™ Pro Duo (2016)
- Radeon™ R9 Nano series
- Radeon™ R9 Fury series
- Radeon™ R9/R7 200 series (exceto R9 270/X, R9 280/X)

## Processadores

- AMD Ryzen™ 7 2700U
- AMD Ryzen™ 5 2500U
- AMD Ryzen™ 5 2400G
- AMD Ryzen™ 3 2300U
- AMD Ryzen™ 3 2200G
- AMD PRO A12-9800
- AMD PRO A12-9800E
- AMD PRO A10-9700
- AMD PRO A10-9700E
- AMD PRO A8-9600
- AMD PRO A6-9500
- AMD PRO A6-9500E
- AMD PRO A12-8870
- AMD PRO A12-8870E
- AMD PRO A10-8770
- AMD PRO A10-8770E
- AMD PRO A10-8750B
- AMD PRO A8-8650B
- AMD PRO A6-8570
- AMD PRO A6-8570E
- AMD PRO A4-8350B
- AMD A10-7890K
- AMD A10-7870K
- AMD A10-7850K
- AMD A10-7800
- AMD A10-7700K
- AMD A8-7670K
- AMD A8-7650K
- AMD A8-7600
- AMD A6-7400K

# Função AMD FreeSync Premium (disponível para modelos seletivos)

1. A função AMD FreeSync Premium funciona com DP/HDMI
2. Placa gráfica compatível: As placas recomendadas são apresentadas abaixo e podem ser consultadas em [www.AMD.com](http://www.AMD.com)

## Placas gráficas

- Radeon™ RX Vega series
- Radeon™ RX 500 series
- Radeon™ RX 400 series
- Radeon™ R9/R7 300 series (exceto R9 370/X, R7 370/X, R7 265)
- Radeon™ Pro Duo (2016)
- Radeon™ R9 Nano series
- Radeon™ R9 Fury series
- Radeon™ R9/R7 200 series (exceto R9 270/X, R9 280/X)

## Processadores

- AMD Ryzen™ 7 2700U
- AMD Ryzen™ 5 2500U
- AMD Ryzen™ 5 2400G
- AMD Ryzen™ 3 2300U
- AMD Ryzen™ 3 2200G
- AMD PRO A12-9800
- AMD PRO A12-9800E
- AMD PRO A10-9700
- AMD PRO A10-9700E
- AMD PRO A8-9600
- AMD PRO A6-9500
- AMD PRO A6-9500E
- AMD PRO A12-8870
- AMD PRO A12-8870E
- AMD PRO A10-8770
- AMD PRO A10-8770E
- AMD PRO A10-8750B
- AMD PRO A8-8650B
- AMD PRO A6-8570
- AMD PRO A6-8570E
- AMD PRO A4-8350B
- AMD A10-7890K
- AMD A10-7870K
- AMD A10-7850K
- AMD A10-7800
- AMD A10-7700K
- AMD A8-7670K
- AMD A8-7650K
- AMD A8-7600
- AMD A6-7400K

# Função AMD FreeSync Premium Pro (disponível para modelos seletivos)

1. A função AMD FreeSync Premium Pro funciona com DP/HDMI
2. Placa gráfica compatível: As placas recomendadas são apresentadas abaixo e podem ser consultadas em [www.AMD.com](http://www.AMD.com)

## Placas gráficas

- Radeon™ RX Vega series
- Radeon™ RX 500 series
- Radeon™ RX 400 series
- Radeon™ R9/R7 300 series (exceto R9 370/X, R7 370/X, R7 265)
- Radeon™ Pro Duo (2016)
- Radeon™ R9 Nano series
- Radeon™ R9 Fury series
- Radeon™ R9/R7 200 series (exceto R9 270/X, R9 280/X)

## Processadores

- AMD Ryzen™ 7 2700U
- AMD Ryzen™ 5 2500U
- AMD Ryzen™ 5 2400G
- AMD Ryzen™ 3 2300U
- AMD Ryzen™ 3 2200G
- AMD PRO A12-9800
- AMD PRO A12-9800E
- AMD PRO A10-9700
- AMD PRO A10-9700E
- AMD PRO A8-9600
- AMD PRO A6-9500
- AMD PRO A6-9500E
- AMD PRO A12-8870
- AMD PRO A12-8870E
- AMD PRO A10-8770
- AMD PRO A10-8770E
- AMD PRO A10-8750B
- AMD PRO A8-8650B
- AMD PRO A6-8570
- AMD PRO A6-8570E
- AMD PRO A4-8350B
- AMD A10-7890K
- AMD A10-7870K
- AMD A10-7850K
- AMD A10-7800
- AMD A10-7700K
- AMD A8-7670K
- AMD A8-7650K
- AMD A8-7600
- AMD A6-7400K

## Função G-SYNC Compatible (disponível para modelos seletivos)

1. A função G-SYNC Compatible funciona com DP/HDMI
2. Para desfrutar de uma experiência de jogo perfeita com G-SYNC, terá de adquirir uma placa NVIDIA GPU compatível com G-SYNC.

### Requisitos de sistema G-sync

Computador de secretária ligado ao monitor G-SYNC:

Placas gráficas compatíveis: O G-SYNC requer placas gráficas NVIDIA GeForce® GTX 650 Ti BOOST ou posteriores.

Controlador: R340.52 ou superior

Sistema operativo:

Windows 10

Windows 8.1

Windows 7

Requisitos do sistema: Deve ser compatível com DisplayPort 1.2 da GPU.

Computador portátil ligado ao monitor G-SYNC:

Placas gráficas compatíveis: NVIDIA GeForce® GTX 980M, GTX 970M, GTX 965M GPU ou placa gráfica posterior

Controlador: R340.52 ou posterior

Sistema operativo:

Windows 10

Windows 8.1

Windows 7

Requisitos do sistema: O acionamento do DisplayPort 1.2 diretamente a partir da GPU deve ser suportado.

Para obter mais informações sobre NVIDIA G-SYNC, visite: <https://www.nvidia.cn/>



## Fixação do braço para montagem na parede

Preparação para a instalação do suporte de parede opcional.

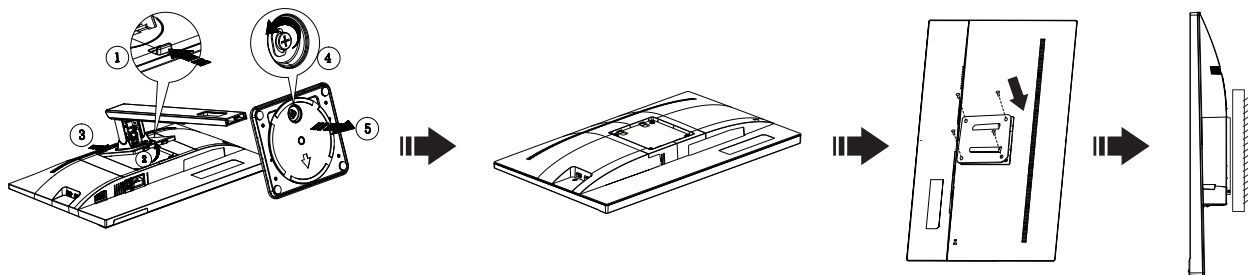

Este monitor pode ser fixado a um suporte de parede que é adquirido em separado. Desconecte a energia elétrica antes deste procedimento. Siga estas etapas:

1. Remova a base.
2. Siga as instruções do fabricante para montar o suporte de parede.
3. Encaixe o suporte de parede na traseira do monitor. Alinhe os furos do suporte com os furos na parte traseira do monitor.
4. Insira os 4 parafusos nos furos e aperte.
5. Reconecte os cabos. Consulte o manual do usuário fornecido com o suporte de parede original para obter instruções sobre como fixá-lo na parede.

 Nota : Os orifícios dos parafusos de fixação VESA não estão disponíveis para todos os modelos, por favor verifique junto do distribuidor ou departamento oficial da AOC.

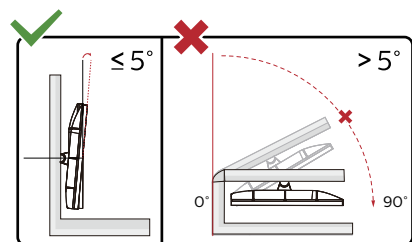

\* O aspeto do monitor poderá ser diferente dos ilustrados.

### Aviso:

1. Para evitar potenciais danos no ecrã como, por exemplo, o painel descolar-se, certifique-se de que o monitor não inclina para baixo mais de -5 graus.
2. Não exerça pressão no ecrã enquanto ajusta o ângulo do monitor. Segure apenas na moldura.

# Ajuste

## Botões de atalho

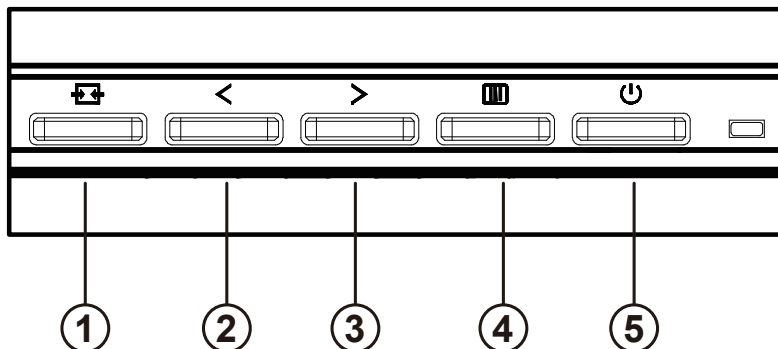

1	Fonte/Auto/Sair
2	Clear Vision/<
3	Volume />
4	Menu/Enter
5	Alimentação

### Menu/Enter

Prima para exibir o menu OSD ou confirmar a selecção.

### Alimentação

Pressione o botão de Energia para ligar/desligar o monitor.

### Volume

Quando não existir OSD, prima > o botão do volume para ativar a barra de ajuste do volume e prima < ou > para ajustar o volume (apenas em modelos com altifalantes).

### Fonte/Auto/Sair

Se o menu OSD não estiver ativo, prima o botão Fonte/Auto/Sair para configurar a função do botão de acesso rápido.

Se o menu OSD estiver fechado, mantenha premido o botão Fonte/Auto/Sair durante cerca de 2 segundos para configurar automaticamente (apenas para os modelos com D-Sub).

## Clear Vision

1. Quando o menu OSD estiver ativo, prima o botão “<” para ativar a função Clear Vision.
2. Utilize os botões “<” ou “>” para escolher entre as definições weak (fraco), medium (médio), strong (forte) ou off (desactivado). A predefinição é “off” (desactivado).

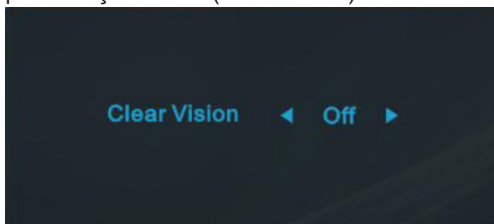

3. Mantenha o botão “<” premido durante 5 segundos para activar a Demonstração Clear Vision. Será apresentada a mensagem “Clear Vision Demo: on” (Demonstração Clear Vision: activada) no ecrã durante 5 segundos. Prima o botão Menu ou Sair para sair da mensagem. Mantenha premido o botão “<” novamente durante 5 segundos para desativar a Demonstração Clear Vision.

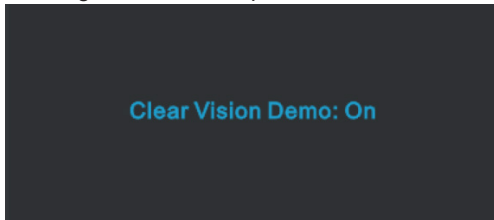







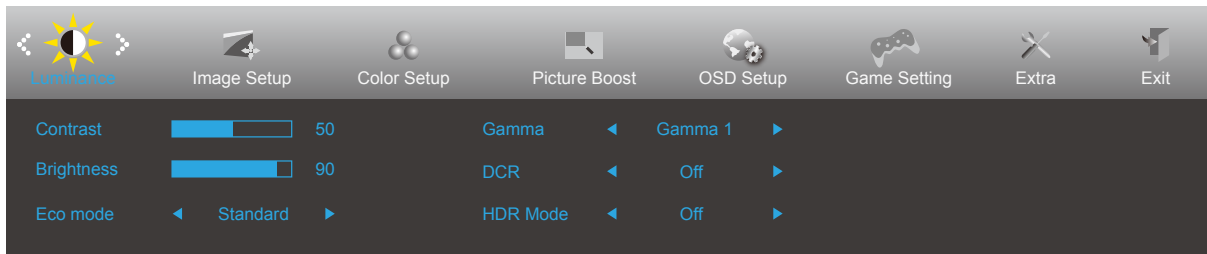

A função Clear Vision oferece a melhor experiência de visualização da imagem através da conversão de imagens de baixa resolução e desfocadas em imagens nítidas e vívidas.

# Configuração do OSD

Instruções básicas e simples com os botões de controlo.





- 1). Prima o  **botão MENU** para ativar o menu OSD.
- 2). Prima o botão para a < **Esquerda** ou > **Direita** para se deslocar pelas funções. Quando a função desejada estiver selecionada, prima o  **botão MENU** para a ativar. Prima o botão para a < **Esquerda** ou > **Direita** para navegar pelas funções do submenu. Quando a função desejada estiver selecionada, prima o  **botão MENU** para a ativar.
- 3). Prima o botão para a < **Esquerda** ou > **Direita** para alterar as definições da função selecionada. Prima o  **botão Sair** para sair. Se desejar ajustar qualquer outra função, repita os passos 2-3.
- 4). Função de bloqueio do OSD: Para bloquear o OSD, mantenha premido o  **botão MENU** enquanto o monitor está desligado e depois pressione o  **botão de energia** para ligar o monitor. Para desbloquear o OSD, mantenha premido o  **botão MENU** enquanto o monitor está desligado e depois pressione o  **botão de energia** para ligar o monitor.

## Notas:

- 1). Se o produto possuir apenas uma entrada de sinal, o item "Selecionar entrada" não poderá ser ajustado.
- 2). Modos ECO (exceto modo Normal), DCR, modo DCB e Otimização da imagem; apenas pode existir um destes quatro estados.

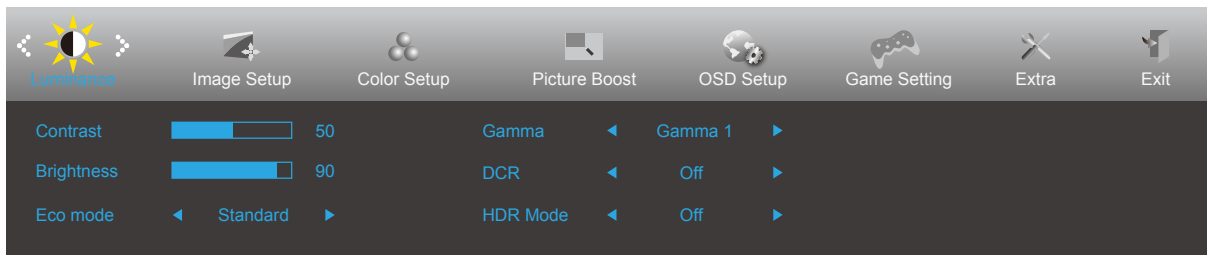
## Luminance (Luminância)





	Contrast (Contraste)	0-100		Ajuste digital do contraste.
	Brightness (Brilho)	0-100		Ajuste da luz de fundo
	Eco mode (Modo Eco)	Standard (Padrão)	<input checked="" type="checkbox"/>	Modo padrão
		Text (Texto)	<input type="checkbox"/>	Modo de texto
		Internet	<input type="checkbox"/>	Modo de Internet
		Game (Jogo)	<input type="checkbox"/>	Game Mode (Modo de jogo)
		Movie (Vídeo)	<input type="checkbox"/>	Modo de vídeo
		Sports (Desporto)	<input type="checkbox"/>	Modo de desporto
		Reading (Leitura)	<input type="checkbox"/>	Modo de leitura
	Gamma	Gamma1	Ajustar para Gamma 1	
		Gamma2	Ajustar para Gamma 2	
		Gamma3	Ajustar para Gamma 3	
	DCR	On (Activar)	<input checked="" type="checkbox"/>	Ativar a taxa de contraste dinâmico
		Off (Desactivar)	<input type="checkbox"/>	Desativar a taxa de contraste dinâmico
	HDR Mode (Modo HDR)	Off (Desativado)	<input type="checkbox"/>	Ajustar o Modo HDR.
HDR Picture (Imagem HDR)		<input type="checkbox"/>		
HDR Movie (Filme HDR)		<input type="checkbox"/>		
HDR Game (Jogo HDR)		<input type="checkbox"/>		

### Nota:

Quando “HDR Mode” (Modo HDR) é definido para “non-off” (não-desativado), os itens “Contrast” (Contraste), “Brightness” (Brilho), “Gamma” (Gama) não podem ser ajustados.

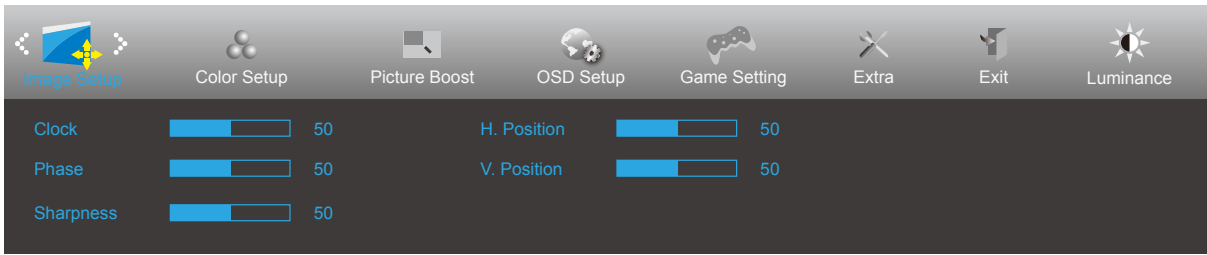
## Image Setup (Config da Imagem)



	Clock (Relógio)	0-100	Ajustar o Relógio da imagem para reduzir o ruído de linhas verticais.
	Phase (Fase)	0-100	Ajustar a Fase da imagem para reduzir o ruído de linhas horizontais
	Sharpness (Nitidez)	0-100	Ajustar a nitidez da imagem
	H. Position (Posição-H)	0-100	Ajustar a posição horizontal da imagem.
	V. Position (Posição-V)	0-100	Ajustar a posição vertical da imagem.

## Color Setup (Configuração de cor)

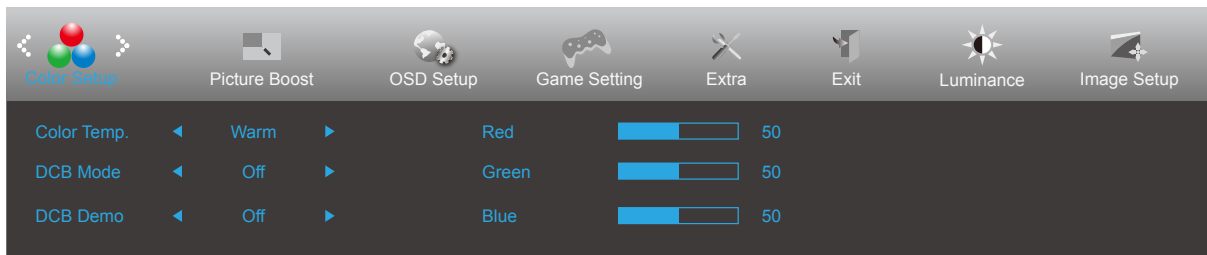



	Color Temp. (Cor)	Warm (Quente)		Restitui a temperatura da cor Quente a partir da EEPROM.
		Normal		Restitui a temperatura da cor Normal a partir da EEPROM.
		Cool (Fria)		Restitui a temperatura da cor Fria a partir da EEPROM.
		sRGB		Restitui a temperatura da cor SRGB a partir da EEPROM.
		User (Utilizador)		Restitui a temperatura da cor do utilizador a partir da EEPROM.
	DCB Mode (Modo DCB)	Full Enhance (Optimiz Total)	ativado ou desativado	Desativar ou Ativar o Modo Optimização Total
		Nature Skin (Tom Natural)	ativado ou desativado	Desativar ou Ativar o Modo Tom Natural
		Green Field (Campo Verde)	ativado ou desativado	Desativar ou Ativar o Modo Campo Verde
		Sky-blue (Céu Azul)	ativado ou desativado	Desativar ou Ativar o Modo Céu Azul
		AutoDetect (Detecção Auto)	ativado ou desativado	Desativar ou Ativar o Modo de Detecção Auto
		Off (Ddesativado)	ativado ou desativado	Desativar ou Ativar o Modo de desativado
	DCB Demo (Demonstração DCB)		ativado ou desativado	Desativar ou Ativar o Modo Demonstração
	Red (Vermelho)		0-100	Ajuste digital do ganho da cor vermelha.
	Green (Verde)		0-100	Ajuste digital do ganho da cor verde.
Blue (Azul)		0-100	Ajuste digital do ganho da cor azul.	

### Nota:

Quando o “HDR Mode” (Modo HDR) em “Luminance” (Luminância) é definido para “non-off” (não-desativado), nenhum dos itens de “Color Setup” (Configuração de cor) pode ser ajustado.

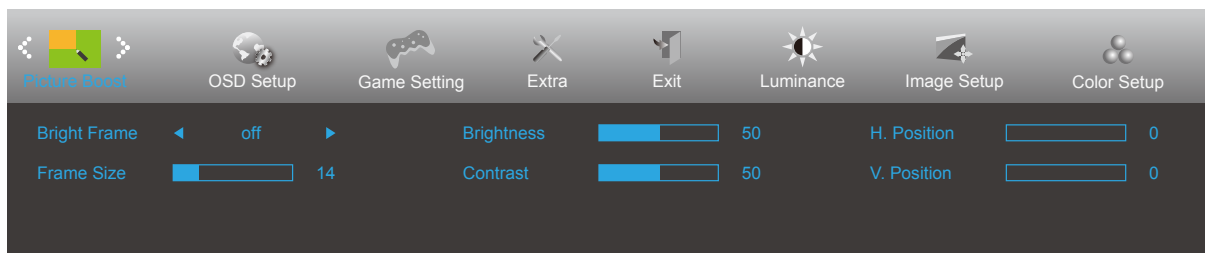
## Picture Boost (Optimiz da Imagem)



	Bright Frame (Moldura brilhante)	ativado ou desativado	Desativar ou Ativar Moldura Brilhante
	Frame Size (Tam da Moldura)	14-100	Ajustar o tamanho da moldura
	Brightness (Brilho)	0-100	Ajustar o brilho da moldura
	Contrast (Contraste)	0-100	Ajustar o contraste da moldura
	H. Position (Posição-H)	0-100	Ajustar a posição horizontal da moldura
	V. Position (Posição-V)	0-100	Ajustar a posição vertical da moldura

### Nota:

Ajuste o brilho, o contraste e a posição da moldura brilhante para melhorar a experiência de visualização.

Quando "HDR Mode" (Modo HDR) em "Luminance" (Luminância) é definido para "non-off" (não-desativado), nenhum dos itens de "Picture Boost" (Otimização da imagem) pode ser ajustado.



## OSD Setup (Configur da OSD)

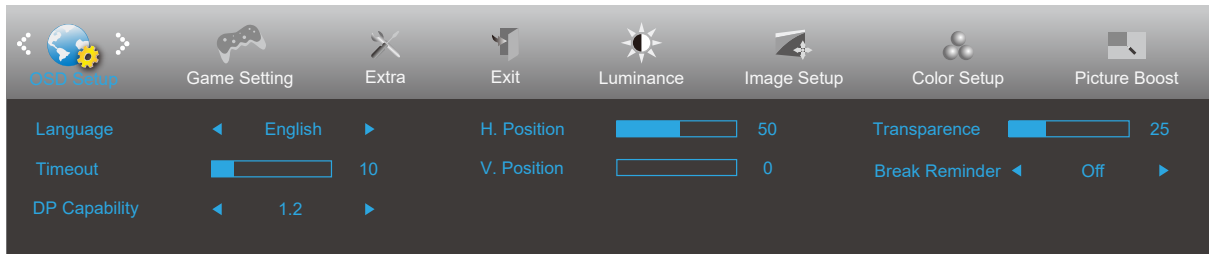

	Language (Idioma)		Selecionar o idioma do menu OSD
	Timeout (Limite de Tempo)	5-120	Ajustar o tempo limite do OSD
	DP Capability (Capacidade DP)	1.1/1.2	Tenha em atenção que a função Adaptive-Sync/AMD FreeSync/AMD FreeSync Premium/AMD FreeSync Premium Pro/G-SYNC é suportada apenas por DP1.2
	H. Position (Posição-H)	0-100	Ajustar a posição horizontal do OSD
	V. Position (Posição-V)	0-100	Ajustar a posição vertical do OSD
	Transparence (Transparência)	0-100	Ajustar a transparência do OSD
	Break Reminder (Lembrete de descanso)	ativado ou desativado	Aviso de tempo de descanso se o utilizador trabalhar de forma contínua durante mais de 1 hora

### Notas:

Se o conteúdo de vídeo DP suportar DP1.2, selecione DP1.2 para a Capacidade DP, caso contrário, selecione DP1.1

## Game Setting (Configuração de jogo)

Game Setting   Extra   Exit   Luminance   Image Setup   Color Setup   Picture Boost   OSD Setup

Game Mode	◀ Off ▶	Game Color	<input type="range" value="10"/> 10	Adaptive-Sync	◀ On ▶
Shadow Control	<input type="range" value="50"/> 50	LowBlue Mode	◀ Off ▶	Frame Counter	◀ Off ▶
Overdrive	◀ Off ▶	DiaPoint	◀ Off ▶		

Game Setting   Extra   Exit   Luminance   Image Setup   Color Setup   Picture Boost   OSD Setup

Game Mode	◀ Off ▶	Game Color	<input type="range" value="10"/> 10	AMD FreeSync	◀ On ▶
Shadow Control	<input type="range" value="50"/> 50	LowBlue Mode	◀ Off ▶	Frame Counter	◀ Off ▶
Overdrive	◀ Off ▶	DiaPoint	◀ Off ▶		

Game Setting   Extra   Exit   Luminance   Image Setup   Color Setup   Picture Boost   OSD Setup

Game Mode	◀ Off ▶	Game Color	<input type="range" value="10"/> 10	G-SYNC	◀ On ▶
Shadow Control	<input type="range" value="50"/> 50	LowBlue Mode	◀ Off ▶	Frame Counter	◀ Off ▶
Overdrive	◀ Off ▶	DiaPoint	◀ Off ▶		

	Game Mode (Modo de jogo)	off (desactivar)	Não é feita qualquer otimização por parte da função Smart Image game
		FPS	Para jogar jogos FPS (Jogos de ação na primeira pessoa). Melhora o nível de detalhes das áreas escuras.
		RTS	Para jogar RTS (Jogos de estratégia em tempo real). Melhora a qualidade da imagem.
		Racing (Corrida)	Para jogar jogos de corridas. Oferece um tempo de resposta mais rápido e elevada saturação da cor.
		Gamer 1 (Jogador 1)	As definições de preferência do utilizador serão guardadas como Jogador 1.
		Gamer 2 (Jogador 2)	As definições de preferência do utilizador serão guardadas como Jogador 2.
		Gamer 3 (Jogador 3)	As definições de preferência do utilizador serão guardadas como Jogador 3.
	Shadow Control (Controlo de sombras)	0-100	A predefinição do controlo de sombras é 50. O utilizador pode ajustar de 50 até 100 ou 0 para aumentar o contraste e obter uma imagem límpida. 1. Se a imagem for demasiado escura para ver claramente os detalhes, ajuste de 50 até 100 para obter uma imagem nítida. 2. Se a imagem for demasiado clara para ver claramente os detalhes, ajuste de 50 até 0 para obter uma imagem nítida.
	Overdrive (Intensificação)	Off (Desactivar)	Ajustar o tempo de resposta.
		Weak (Fraca)	
		Medium (Média)	
		Strong (Forte)	
	Game Color (Cor de jogo)	0-20	A Cor de jogo oferece um ajuste de 0 a 20 do nível de saturação para proporcionar uma imagem melhor.
LowBlue Mode (Modo de luz azul reduzida)	Desativado / Multimédia / Internet / Documentos / Leitura	Diminui a emissão de luz azul controlando a temperatura da cor.	
Dial Point	On (ativado) / Off (desativado)	A função "Dial Point" coloca um indicador de mira no centro do ecrã para ajudar os jogadores a apontar de forma precisa em jogos de ação na primeira pessoa (FPS).	
Adaptive-Sync/ AMD FreeSync/ G-SYNC (para modelos seleccionados)	On (ativado) / Off (desativado)	Desativar ou ativar a função Adaptive-Sync/AMD FreeSync/AMD FreeSync Premium/AMD FreeSync Premium Pro/G-SYNC.	
Contador de fotogramas (para modelos seleccionados)	Desativado / Direita-Cima / Direita-Baixo / Esquerda-Baixo / Esquerda-Cima	Exibir a frequência V. no canto seleccionado. (A função de contador de fotogramas funciona apenas com placas gráficas NVidia.)	

**Nota:**

Quando "HDR Mode" (Modo HDR) em "Luminance" (Luminância) é definido para "non-off" (não-desativado), os itens "Game Mode" (Modo de jogo), "Shadow Control" (Controlo de sombras), "Game Color" (Cor de jogo), "Low Blue Mode" (Modo de luz azul) não pode ser ajustado.

## Extra

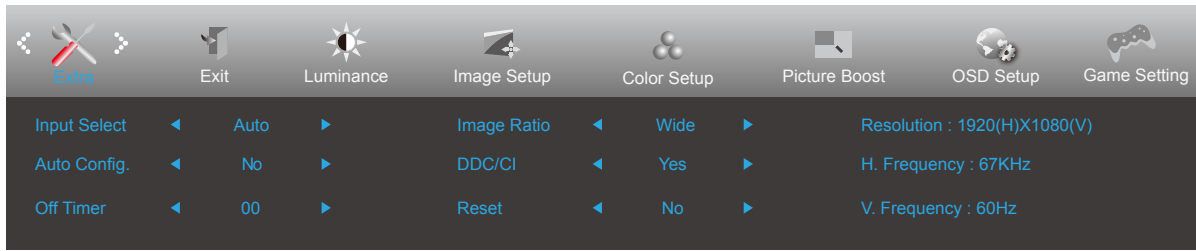

	Input Select (Seleccionar Entr)		Seleccionar a fonte de entrada do sinal
	Auto Config (Config Auto)	sim ou não	Ajustar automaticamente a imagem para as predefinições (apenas para os modelos com D-Sub)
	Off timer (Temporizador)	0-24 horas	Selecionar hora para desligar DC
	Image Ratio (Resolução)	Wide (Largo)	Selecionar a proporção da imagem.
		4:3	
	DDC/CI	sim ou não	Ativar/Desativar o Suporte DDC/CI
Reset (Repor)	Sim ou não	Repor as predefinições do menu (ENERGY STAR® disponível para os modelos selecionados.)	
	ENERGY STAR® ou não		

## Exit (Sair)

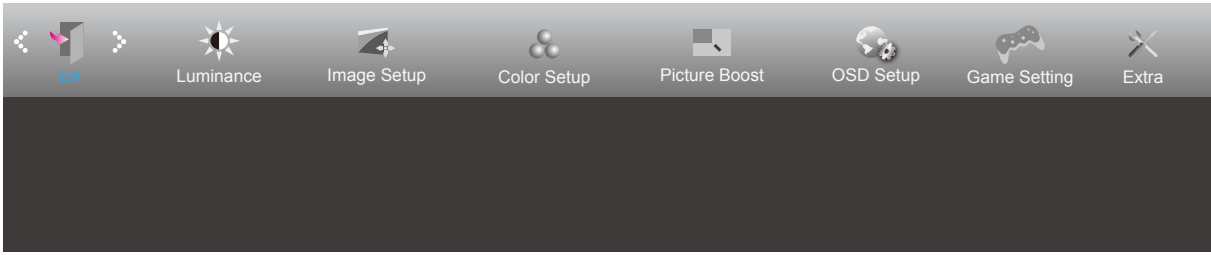

	Exit (Sair)		Sair do menu OSD
---	-------------	--	------------------

## Indicador LED

Estado	Cor do LED
Modo de potência total	Branco
Modo Ativo Desligado	Laranja

# Resolução de problemas

Problema e Questão	Possíveis soluções
<b>O LED de energia não está aceso</b>	Verifique se o botão de alimentação está ligado e se o cabo de alimentação está correctamente ligado a uma tomada com ligação à terra e ao monitor.
<b>Nenhuma imagem é exibida no ecrã</b>	<ul style="list-style-type: none"> <li>• O cabo de alimentação está ligado corretamente? Verifique a ligação do cabo de alimentação e a fonte de alimentação.</li> <li>• O cabo está corretamente ligado? (Ligação com cabo D-SUB) Verifique a ligação do cabo D-SUB (Ligação com cabo HDMI) Verifique a ligação do cabo HDMI (Ligação com cabo DP) Verifique a ligação do cabo DP. * A entrada D-SUB/HDMI/DP não está disponível em todos os modelos.</li> <li>• Se a alimentação estiver ligada, reinicie o computador para visualizar o ecrã inicial (ecrã de início de sessão). Se o ecrã inicial (ecrã de início de sessão) for exibido, inicie o computador no modo adequado (modo de segurança para Windows 7/8/10) e altere a frequência da placa gráfica. (Consulte a secção Definir a resolução ideal) Se o ecrã inicial (ecrã de início de sessão) não for exibido, contacte o Centro de Assistência ou o seu revendedor.</li> <li>• É exibida a mensagem “Entrada não suportada” no ecrã? Esta mensagem é exibida quando o sinal da placa gráfica excede a resolução e frequência máximas que o monitor suporta corretamente. Ajuste a resolução e frequência máximas que o monitor suporta corretamente.</li> <li>• Certifique-se de que os controladores do monitor AOC estão instalados.</li> </ul>
<b>A imagem está desfocada e apresenta “fantasmas”</b>	Ajuste os comandos de contraste e brilho. Prima para ajustar automaticamente. Verifique se está a utilizar um cabo de extensão ou um comutador. Recomendamos que ligue o monitor diretamente ao conector de saída da placa de vídeo na parte traseira.
<b>A imagem salta, cintila ou existe um padrão de onda na imagem</b>	Afaste o mais possível do monitor dispositivos que possam causar interferência eléctrica. Utilize a taxa de actualização mais elevada que o monitor suporta para a resolução que está a utilizar.
<b>O monitor não sai do modo de ativo desligado”</b>	O botão de alimentação do computador deve estar na posição Ligado. A placa de vídeo do computador deve estar firmemente encaixada na respectiva ranhura. Verifique se o cabo de vídeo do monitor está correctamente ligado ao computador. Verifique o cabo de vídeo do monitor e certifique-se de que nenhum dos pinos está dobrado. Certifique-se de que o seu computador está operacional premindo a tecla CAPS LOCK no teclado enquanto observa o LED de CAPS LOCK. Este LED deverá ligar ou desligar ao premir a tecla CAPS LOCK.
<b>Falta de uma das cores primárias (vermelho, verde ou azul)</b>	Verifique o cabo de vídeo do monitor e certifique-se de que nenhum dos pinos está danificado. Verifique se o cabo de vídeo do monitor está correctamente ligado ao computador.
<b>A imagem do ecrã não está corretamente centrada ou dimensionada</b>	Ajuste a posição horizontal e vertical ou pressione o botão (AUTO).
<b>A imagem tem defeitos nas cores (o branco não parece branco).</b>	Ajuste a cor RGB ou seleccione a temperatura da cor desejada.
<b>O ecrã apresenta distorções horizontais ou verticais</b>	Utilize o modo de encerramento do Windows 7/8/10 para ajustar o relógio e a focagem. Prima para ajustar automaticamente.
<b>Regulamentação e Serviço</b>	Consulte as Informações de Regulamentação e Serviço no manual incluído no CD ou em <a href="http://www.aoc.com">www.aoc.com</a> (pode encontrar o modelo adquirido no seu país e Informações de Regulamentação e Serviço na página de Suporte).

# Especificações

## Especificações gerais

Painel	Nome do modelo	24P2QM		
	Tipo de sistema	LCD TFT a cores		
	Área de visualização	60,47 cm na diagonal		
	Distância entre pixéis	0,2745mm (H) x 0,2745mm (V)		
	Vídeo	Interface R, G, B Analog & Interface HDMI & Interface DP & Interface DVI		
	Sincronização separada	H/V TTL		
	Cores do monitor	16,7M de cores		
Outros	Intervalo de varrimento na horizontal	30k-85kHz		
	Tamanho do varrimento na horizontal (Máximo)	527,04mm		
	Intervalo de varrimento na vertical	48-75Hz		
	Tamanho do varrimento na vertical (Máximo)	296,46mm		
	Resolução predefinida ideal	1920x1080@60Hz		
	Max resolution	1920x1080@60Hz(VGA/DVI) 1920x1080@75Hz(HDMI/DP)		
	Plug & Play	VESA DDC2B/CI		
	Fonte de alimentação	100-240V~, 50/60Hz, 1,5A		
	Consumo de energia	Típico (brilho e contraste padrão)	20W	
		Máx. (brilho = 100, contraste = 100)	<63W	
Modo de Espera		<0,5W		
Características físicas	Tipo de conector	DP/DVI/HDMI/D-Sub/Audio in/Earphone out/USB3.2 Gen1x4 (includes 1 fast charger)		
	Tipo cabo de sinal	Amovível		
Ambiente	Temperatura	Funcionamento	0°C~ 40°C	
		Desligado	-25°C~ 55°C	
	Humidade	Funcionamento	10% a 85% (sem condensação)	
		Desligado	5% a 93% (sem condensação)	
	Altitude	Funcionamento	0 - 5.000 m (0 – 16404 pés)	
		Desligado	0 - 12.192 m (0 – 40000 pés)	





## Modos de exibição predefinidos

NORMA	RESOLUÇÃO	FREQUÊNCIA HORIZONTAL (kHz)	FREQUÊNCIA VERTICAL (Hz)
VGA	640x480@60Hz	31.469	59.94
	640x480@72Hz	37.861	72.809
	640x480@75Hz	37.500	75.000
MAC MODES VGA	640x480@67Hz	35.000	66.667
IBM MODE	720x400@70Hz	31.469	70.087
SVGA	800x600@56Hz	35.156	56.25
	800x600@60Hz	37.879	60.317
	800x600@72Hz	48.077	72.188
	800x600@75Hz	46.875	75.000
MAC MIDE SVGA	835 x 624@75Hz	49.725	74.500
XGA	1024x768@60Hz	48.363	60.004
	1024x768@70Hz	56.476	70.069
	1024x768@75Hz	60.023	75.029
SXGA	1280x1024@60Hz	63.981	60.020
	1280x1024@75Hz	79.976	75.025
WSXG	1280x720@60Hz	45.000	60.000
	1280x960@60Hz	60.000	60.000
WXGA+	1440x900@60Hz	55.935	59.876
WSXGA+	1680x1050@60Hz	65.290	59.954
FHD	1920x1080@60Hz	67.500	60.000
	1920x1080@75Hz	83.909	74.986

## Atribuição de pinos

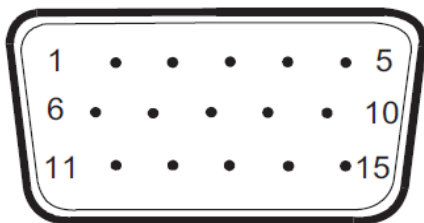

Cabo de sinal de monitor a cores de 15 pinos

N.º do pino	Nome do sinal	N.º do pino	Nome do sinal
1	Vídeo-Vermelho	9	+5V
2	Vídeo-Verde	10	Terra
3	Vídeo-Azul	11	N.C.
4	N.C.	12	Dados de série DDC
5	Detectar cabo	13	Sincronização H
6	TERRA-R	14	Sincronização V
7	TERRA-G	15	Relógio de série DDC
8	TERRA-B		

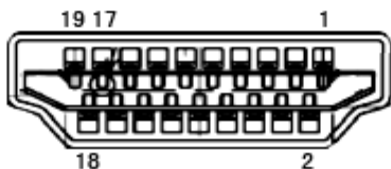

Cabo de sinal de monitor a cores de 19 pinos

N.º. do pino	Nome do sinal	N.º. do pino	Nome do sinal	N.º. do pino	Nome do sinal
1.	Dados TMDS 2 +	9.	Dados TMDS 0 -	17.	Terra DDC/CEC
2.	Protecção de dados TMDS 2	10.	Relógio + TMDS	18.	Alimentação +5 V
3.	Dados TMDS 2 -	11.	Protecção do relógio TMDS	19.	Detecção de ligação instantânea
4.	Dados TMDS 1+	12.	Relógio TMDS -		
5.	Protecção de dados TMDS 1	13.	CEC		
6.	Dados TMDS 1 -	14.	Reservado (N.C. no dispositivo)		
7.	Dados TMDS 0+	15.	SCL		
8.	Protecção de dados TMDS 0	16.	SDA		

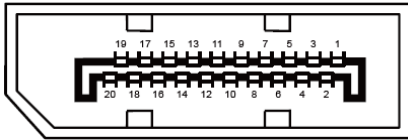

Cabo de sinal de monitor a cores de 20 pinos

N.º do pino	Nome do sinal	N.º do pino	Nome do sinal
1	Faixa_ML 3 (n)	11	GND
2	GND	12	Faixa_ML 0 (p)
3	Faixa_ML 3 (p)	13	CONFIG1
4	Faixa_ML 2 (n)	14	CONFIG2
5	GND	15	CANAL_AUX (p)
6	Faixa_ML 2 (p)	16	GND
7	Faixa_ML 1 (n)	17	CANAL_AUX (n)
8	GND	18	Detecção de ligação instantânea
9	Faixa_ML 1 (p)	19	DP_PWR Retorno
10	Faixa_ML 0 (n)	20	DP_PWR

\



Cabo de sinal de monitor a cores de 24 pinos

N.º do pino	Nome do sinal	N.º do pino	Nome do sinal
1	TMDS dados 2-	13	TMDS dados 3+
2	TMDS dados 2+	14	Alimentação +5V
3	TMDS dados 2/4 escudo	15	Terra (para+5V)
4	TMDS dados 4-	16	Detecção de ligação instantânea
5	TMDS dados 4+	17	TMDS dados 0-
6	DDC relógio	18	TMDS dados 0+
7	DDC dados	19	TMDS dados 0/5 escudo
8	N.C.	20	TMDS dados 5-
9	TMDS dados 1-	21	TMDS dados 5+
10	TMDS dados 1+	22	TMDS Clock escudo
11	TMDS dados 1/3 escudo	23	TMDS Clock +
12	TMDS dados 3-	24	TMDS Clock -

\* para modelos seleccionados

# Plug and Play

## Funcionalidade Plug & Play DDC2B

Este monitor está equipado com capacidades VESA DDC2B de acordo com a NORMA VESA DDC. Permite que o monitor informe a sua identidade ao sistema anfitrião e, dependendo do nível de DDC utilizado, comunique informações adicionais sobre as capacidades de exibição.

O DDC2B é um canal de dados bidirecional baseado no protocolo I2C. O anfitrião pode solicitar informações EDID através do canal DDC2B.

## Recomendações para evitar síndrome de visão de computador (SVC) (Aplicável apenas ao modelo da aplicação)

Os monitores AOC foram concebidos para evitar fadiga ocular causada por utilização prolongada do computador. Características para evitar fadiga ocular:

- Ecrã antirreflexo: O revestido antirreflexo reduz com eficiência reflexos irritantes e perturbadores que causam fadiga ocular.
- Tecnologia sem cintilação: A tecnologia sem cintilação foi concebida para regular o brilho e reduzir a cintilação para proporcionar uma visualização mais confortável.
- Modo LowBlue: A luz azul pode contribuir para a fadiga ocular. O modo LowBlue permite definir diferentes níveis de filtro de luz azul para várias condições de utilização.
- Modo EasyRead: O modo EasyRead proporciona uma experiência idêntica à leitura em papel para a leitura de documentos longos.

Siga estas recomendações para configurar o seu posto de trabalho de modo a reduzir eficazmente a fadiga ocular e maximizar a sua produtividade.

1. Ajuste a ergonomia da secretária e da cadeira de forma a que: os seus pés estejam completamente apoiados no solo, o monitor esteja à distância de um braço, possa descansar as mãos confortavelmente no teclado e no rato, e os seus olhos estejam 5-7 cm abaixo da parte superior do monitor. Se utilizar lentes bifocais ou progressivas, ajuste a altura do monitor para que não tenha de inclinar excessivamente a sua cabeça.
2. Selecione o modo do monitor apropriado para o seu trabalho ou ajuste o brilho e o contraste de acordo com os seus níveis preferidos.
3. Certifique-se de que não existem luzes ou janelas refletidas do ecrã para os seus olhos a partir dessa posição. Ajuste a iluminação ambiente de modo a que a área atrás do monitor coincida com o brilho do monitor ao exibir um documento em branco. Evite luzes fluorescentes e superfícies que reflitam a luz.
4. Adote bons hábitos de trabalho: Uma breve pausa de 5-10 minutos a cada hora pode ser mais eficaz na redução da fadiga ocular do que pausas de 15 minutos a cada 2 horas. Pisque os olhos com frequência enquanto trabalha.
5. Realize exercícios oculares: Olhe para objetos a distâncias variáveis. Feche os olhos e rode-os suavemente em forma de círculo. Estique o pescoço e incline lentamente a cabeça para a frente, para trás e para os lados.