

# AOC



**Monitor LCD  
Manual do Usuário  
24P2QM**

[www.aoc.com](http://www.aoc.com)

©2022 AOC. All Rights Reserved.

**HDMI**™  
HIGH-DEFINITION MULTIMEDIA INTERFACE

Segurança .....	1
Convenções Nacionais .....	1
Potência .....	2
Instalação .....	3
Limpeza .....	4
Outro .....	5
Configuração .....	6
Conteúdo da Caixa .....	6
Configuração de Suporte e Base .....	7
Ajuste do ângulo de visão .....	8
Conectando o Monitor .....	9
Função de Sincronização Adaptativa (disponível para alguns modelos) .....	10
Função AMD FreeSync (disponível para alguns modelos) .....	11
Função AMD FreeSync Premium (disponível para alguns modelos) .....	12
Função AMD FreeSync Premium Pro (disponível para alguns modelos) .....	13
Função compatível com G-SYNC (disponível para alguns modelos) .....	14
Instalação do braço de fixação para parede .....	15
Ajuste .....	16
Teclas de atalho .....	16
OSD Setting (Configuração OSD) .....	18
Luminance (Luminância) .....	19
Image Setup (Configuração da Imagem) .....	20
Color Setup (Configuração de cor) .....	21
Picture Boost (DCB - Picture Boost) .....	22
OSD Setup (Configuração do Menu OSD) .....	23
Game Setting (Configuração de Jogo) .....	24
Extra (Itens Adicionais) .....	26
Exit (Sair) .....	27
Indicador de LED .....	28
Resolução de problemas .....	29
Especificação .....	31
Especificação Geral .....	31
Modos de exibição predefinidos .....	32
Atribuições dos Pinos .....	33
Plug and Play .....	35
Recomendações para prevenir a síndrome de visão de computador (CVS) (Aplicável apenas ao modelo da aplicação) .....	35

# Segurança

## Convenções Nacionais

As subseções a seguir descrevem as convenções usadas neste documento.

### Notas, Precauções e Alertas

Ao longo deste guia, os blocos de texto podem ser acompanhados por um ícone e impressos em negrito ou em itálico. Estes blocos são notas, precauções e alertas, e são usados como a seguir:



**NOTA:** Uma NOTA indica informações importantes que o ajudam a usar melhor seu sistema de computador.





**CUIDADO:** Um CUIDADO indica risco de dano ao hardware ou perda de dados, e o informa sobre como evitar o problema.





**AVISO:** Um ALERTA indica um potencial para ferimento corporal e te informa como evitar o problema. Alguns alertas podem aparecer em formatos alternados e podem não estar acompanhados de um ícone. Em tais casos, a apresentação específica do alerta é imposta pela autoridade reguladora.

## Potência

 O monitor deve ser operado somente com o tipo de alimentação indicado na etiqueta. Se não tiver certeza do tipo de alimentação da sua casa, consulte seu revendedor ou companhia de eletricidade local.

 O monitor está equipado com uma tomada aterrada de três pinos, uma tomada com um terceiro pino (terra). Esta tomada serve apenas em uma tomada elétrica aterrada como uma característica de segurança. Se a tomada não aceitar a tomada de três pinos, chame um electricista que instale a tomada correta, ou use um adaptador para aterrar o aparelho com segurança. Não anule o propósito de segurança da tomada aterrada.

 Desligue o aparelho durante uma tempestade com raios ou quando ele não será usado por longos períodos de tempo. Isso protegerá o monitor de danos devido a picos de energia.

 Não sobrecarregue as régua de energia e cabos de extensão. A sobrecarga pode resultar em incêndio ou choque elétrico.

 Para garantir a operação satisfatória, use o monitor apenas com computadores listados pela UL, que possuam receptáculos apropriadamente configurados entre 100-240V CA, Min. 5A

 A tomada deve ser instalada perto do equipamento e ser facilmente acessível.

# Instalação

**!** Não coloque este monitor sobre carrinhos, suportes, tripés, estantes ou mesas instáveis. Se o monitor cair, pode ferir uma pessoa e causar sérios danos a este produto. Use apenas com um carrinho, apoio, tripé, presilha ou mesa recomendada pelo fabricante, ou vendidos com este produto. Siga as instruções do fabricante ao instalar o produto e use acessórios de montagem recomendado pelo fabricante. Quando colocado num carrinho, o produto deve ser deslocado com cuidado.

**!** Nunca empurre qualquer objeto para dentro da fenda do gabinete. Isso pode danificar as peças do circuito causando incêndio ou choque elétrico. Nunca derrube líquidos no monitor.

**!** Não coloque a parte frontal do produto no chão.

**!** Se você montar o monitor em uma parede ou prateleira, use um kit de montagem aprovado pelo fabricante e siga as instruções do kit.

**!** Deixar algum espaço ao redor do monitor como mostrado abaixo. Caso contrário, a circulação de ar pode ser insuficiente, portanto, o superaquecimento pode causar um incêndio ou danos ao monitor.

**!** Para evitar danos potenciais, por exemplo, a descamação do painel da moldura, certifique-se que o monitor não fique inclinado para baixo por mais de -5 graus. Se o ângulo máximo de inclinação para baixo de -5 graus for excedido, os danos no monitor não serão cobertos pela garantia.

Veja abaixo as áreas de ventilação recomendadas ao redor do monitor quando o monitor está instalado na parede ou no suporte:

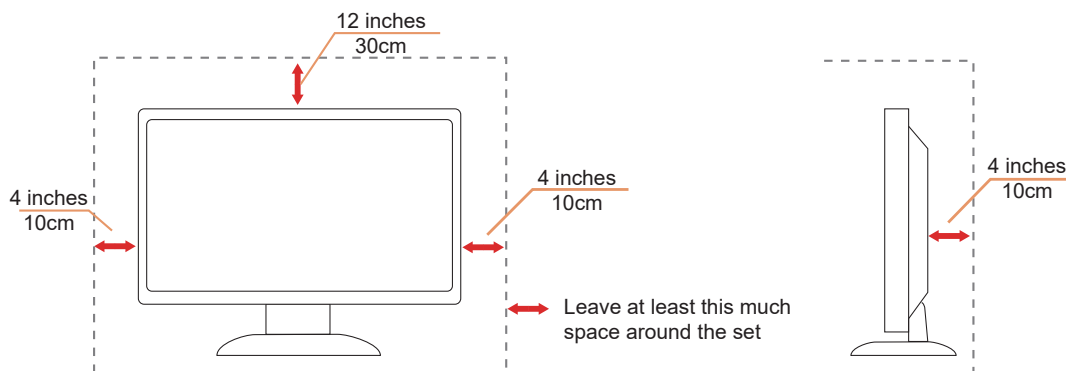

# Limpeza

**!** Limpar o gabinete regularmente com um pano. Você pode usar detergente suave para limpar a mancha, em vez de detergente forte, que vai cauterizar o gabinete do produto.

**!** Durante a limpeza, certifique-se que nenhum detergente vaza dentro do produto. O pano de limpeza não deve ser muito áspero já que vai arranhar a superfície da tela.





**!** Por favor, desconecte o cabo de alimentação antes de limpar o produto.

## Outro

 Se o produto estiver emitindo um som, cheiro ou fumaça estranhos, desligue da tomada **IMEDIATAMENTE** e contate um Centro de Assistência.

 Certifique-se que as aberturas de ventilação não estão bloqueadas por uma mesa ou cortina.

 Não envolva o monitor LCD em grandes vibrações ou em alto impacto durante a operação.

 Não bata o monitor nem o deixe cair durante o funcionamento ou transporte.

# Configuração

## Conteúdo da Caixa

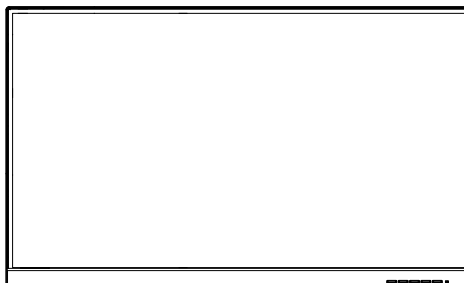

Monitor



Quick Start

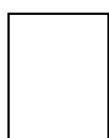

Warranty card

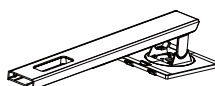

Stand



Base



Power Cable



Audio Cable



DVI Cable



VGA Cable



HDMI Cable



DP Cable



USB Cable

\*NNem todos os cabos de sinal serão fornecidos para todos os países e regiões. Por favor, consulte o agente local ou sucursal da AOC para confirmação.



# Configuração de Suporte e Base

Por favor, configure ou remova a base seguindo os passos abaixo.

Configuração:

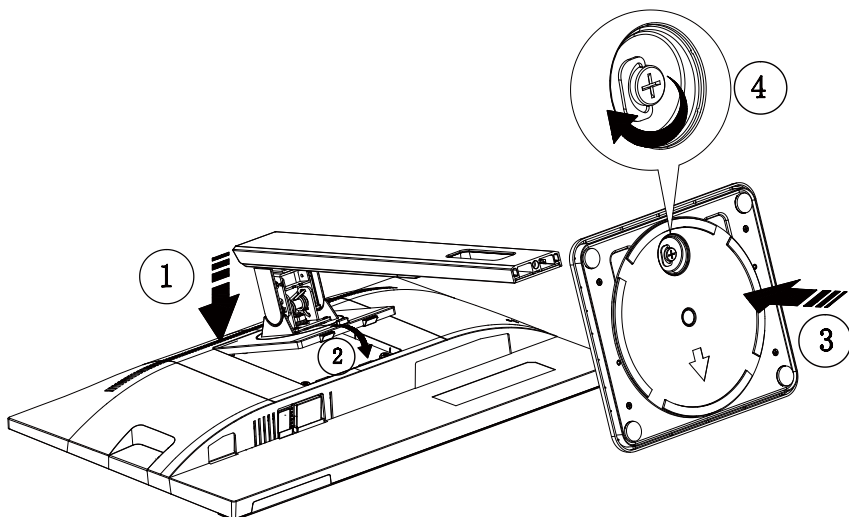

Remover:

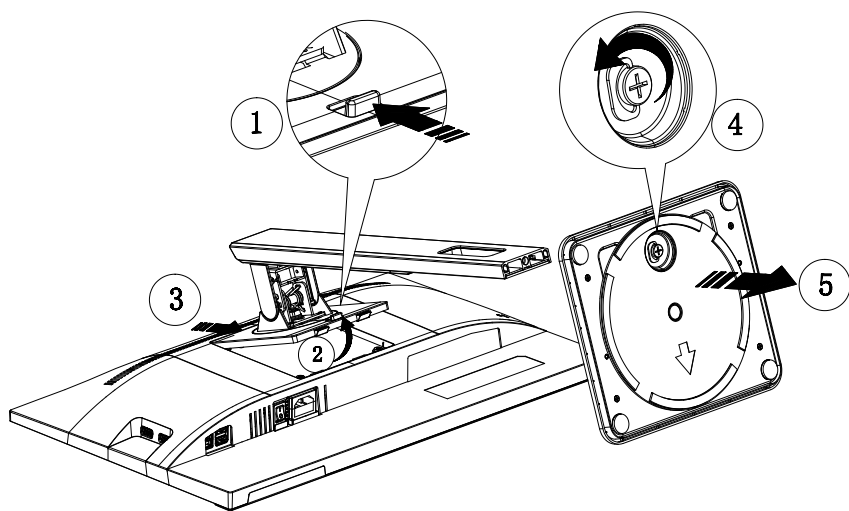

## Ajuste do ângulo de visão

Para melhor visualização, recomenda-se a olhar para a face total do monitor, e depois ajustar o ângulo do monitor conforme sua preferência.

Segure o suporte para que você não derrube o monitor quando muda o ângulo do monitor.

Você é capaz de ajustar o monitor conforme abaixo.

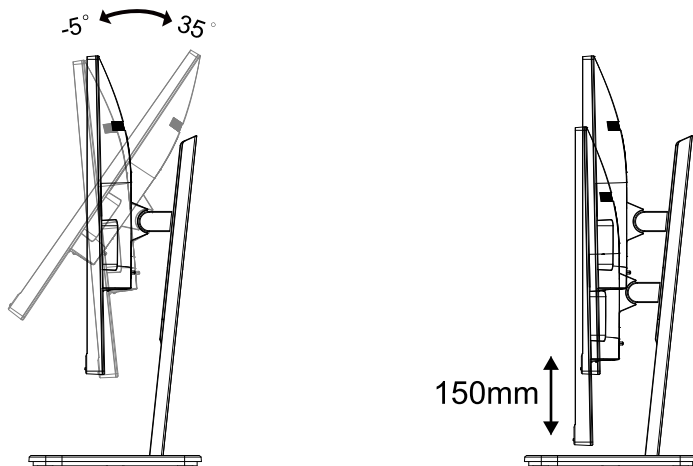

### NOTA:

Não toque na tela LCD quando você mudar o ângulo. Pode causar danos ou quebrar a tela LCD.

### Advertência:

1. Para evitar potenciais danos na tela, como descamação do painel, certifique-se o monitor não fique inclinado para baixo por mais de  $-5$  graus.
2. Não pressione a tela enquanto ajusta o ângulo do monitor. Segure apenas pela moldura.

# Conectando o Monitor

Conexões dos cabos na parte de trás do monitor e do computador:

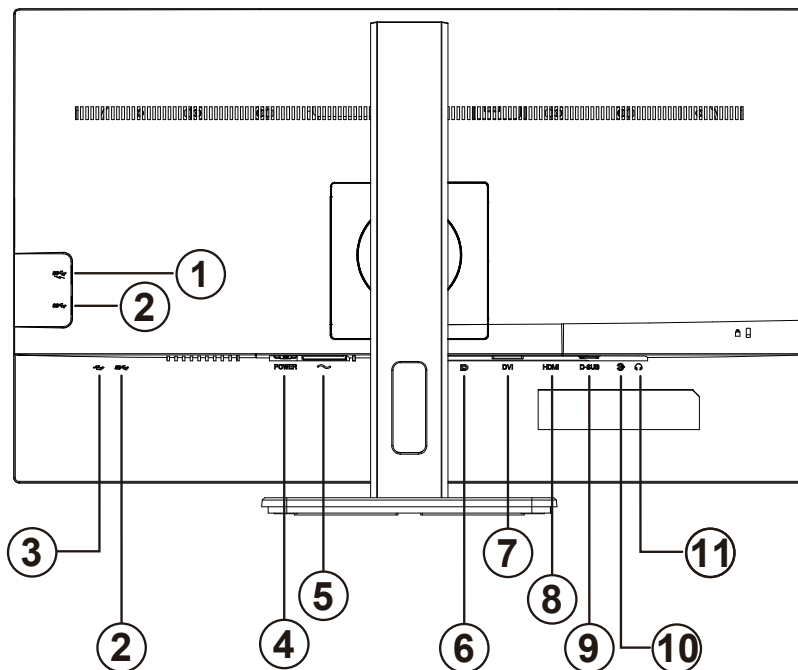

1. USB downstream + carregamento rápido
2. USB downstream
3. USB upstream
4. Alimentação
5. Potência
6. DP
7. DVI
8. HDMI
9. Analógico (cabo 15-Pinos D-Sub)
10. Entrada de áudio
11. Saída de Fone de ouvido

## Ligar ao PC

1. Conecte firmemente o cabo de alimentação à parte de trás do monitor.
2. Desligue o computador e retire o cabo de alimentação.
3. Conecte o cabo de sinal do monitor ao conector de vídeo localizado na traseira do computador.
4. Conecte o cabo de alimentação do computador e do monitor a uma tomada.
5. Conecte o computador e o monitor.

Se o seu monitor exibir uma imagem, a instalação está completa. Se ele não apresentar uma imagem, consulte Solução de problemas.

Para proteger o equipamento, desligue sempre o PC e o monitor LCD antes de conectar.

# Função de Sincronização Adaptativa (disponível para alguns modelos)

1. Função de Sincronização Adaptativa está trabalhando com DP/HDMI
2. Placa de vídeo compatível A lista de recomendações é conforme a seguinte, também pode ser verificada visitando [www.AMD.com](http://www.AMD.com)

## Placas Gráficas

- Radeon™ RX Vega series
- Radeon™ RX 500 series
- Radeon™ RX 400 series
- Radeon™ R9/R7 300 series (R9 370/X, R7 370/X, R7 265 exceto)
- Radeon™ Pro Duo (2016)
- Radeon™ R9 Nano series
- Radeon™ R9 Fury series
- Radeon™ R9/R7 200 series (R9 270/X, R9 280/X exceto)

## Processadores

- AMD Ryzen™ 7 2700U
- AMD Ryzen™ 5 2500U
- AMD Ryzen™ 5 2400G
- AMD Ryzen™ 3 2300U
- AMD Ryzen™ 3 2200G
- AMD PRO A12-9800
- AMD PRO A12-9800E
- AMD PRO A10-9700
- AMD PRO A10-9700E
- AMD PRO A8-9600
- AMD PRO A6-9500
- AMD PRO A6-9500E
- AMD PRO A12-8870
- AMD PRO A12-8870E
- AMD PRO A10-8770
- AMD PRO A10-8770E
- AMD PRO A10-8750B
- AMD PRO A8-8650B
- AMD PRO A6-8570
- AMD PRO A6-8570E
- AMD PRO A4-8350B
- AMD A10-7890K
- AMD A10-7870K
- AMD A10-7850K
- AMD A10-7800
- AMD A10-7700K
- AMD A8-7670K
- AMD A8-7650K
- AMD A8-7600
- AMD A6-7400K

## Função AMD FreeSync (disponível para alguns modelos)

1. A função AMD FreeSync funciona com DP/HDMI
2. Placa de vídeo compatível A lista de recomendações é conforme a seguinte, também pode ser verificada visitando [www.AMD.com](http://www.AMD.com)

### Placas Gráficas

- Radeon™ RX Vega series
- Radeon™ RX 500 series
- Radeon™ RX 400 series
- Radeon™ R9/R7 300 series (R9 370/X, R7 370/X, R7 265 exceto)
- Radeon™ Pro Duo (2016)
- Radeon™ R9 Nano series
- Radeon™ R9 Fury series
- Radeon™ R9/R7 200 series (R9 270/X, R9 280/X exceto)

### Processadores

- AMD Ryzen™ 7 2700U
- AMD Ryzen™ 5 2500U
- AMD Ryzen™ 5 2400G
- AMD Ryzen™ 3 2300U
- AMD Ryzen™ 3 2200G
- AMD PRO A12-9800
- AMD PRO A12-9800E
- AMD PRO A10-9700
- AMD PRO A10-9700E
- AMD PRO A8-9600
- AMD PRO A6-9500
- AMD PRO A6-9500E
- AMD PRO A12-8870
- AMD PRO A12-8870E
- AMD PRO A10-8770
- AMD PRO A10-8770E
- AMD PRO A10-8750B
- AMD PRO A8-8650B
- AMD PRO A6-8570
- AMD PRO A6-8570E
- AMD PRO A4-8350B
- AMD A10-7890K
- AMD A10-7870K
- AMD A10-7850K
- AMD A10-7800
- AMD A10-7700K
- AMD A8-7670K
- AMD A8-7650K
- AMD A8-7600
- AMD A6-7400K

# Função AMD FreeSync Premium (disponível para alguns modelos)

1. A função AMD FreeSync Premium funciona com DP/HDMI
2. Placa de vídeo compatível A lista de recomendações é conforme a seguinte, também pode ser verificada visitando [www.AMD.com](http://www.AMD.com)

## Placas Gráficas

- Radeon™ RX Vega series
- Radeon™ RX 500 series
- Radeon™ RX 400 series
- Radeon™ R9/R7 300 series (R9 370/X, R7 370/X, R7 265 exceto)
- Radeon™ Pro Duo (2016)
- Radeon™ R9 Nano series
- Radeon™ R9 Fury series
- Radeon™ R9/R7 200 series (R9 270/X, R9 280/X exceto)

## Processadores

- AMD Ryzen™ 7 2700U
- AMD Ryzen™ 5 2500U
- AMD Ryzen™ 5 2400G
- AMD Ryzen™ 3 2300U
- AMD Ryzen™ 3 2200G
- AMD PRO A12-9800
- AMD PRO A12-9800E
- AMD PRO A10-9700
- AMD PRO A10-9700E
- AMD PRO A8-9600
- AMD PRO A6-9500
- AMD PRO A6-9500E
- AMD PRO A12-8870
- AMD PRO A12-8870E
- AMD PRO A10-8770
- AMD PRO A10-8770E
- AMD PRO A10-8750B
- AMD PRO A8-8650B
- AMD PRO A6-8570
- AMD PRO A6-8570E
- AMD PRO A4-8350B
- AMD A10-7890K
- AMD A10-7870K
- AMD A10-7850K
- AMD A10-7800
- AMD A10-7700K
- AMD A8-7670K
- AMD A8-7650K
- AMD A8-7600
- AMD A6-7400K

# Função AMD FreeSync Premium Pro (disponível para alguns modelos)

1. A função AMD FreeSync Premium Pro funciona com DP/HDMI
2. Placa de vídeo compatível A lista de recomendações é conforme a seguinte, também pode ser verificada visitando [www.AMD.com](http://www.AMD.com)

## Placas Gráficas

- Radeon™ RX Vega series
- Radeon™ RX 500 series
- Radeon™ RX 400 series
- Radeon™ R9/R7 300 series (R9 370/X, R7 370/X, R7 265 exceto)
- Radeon™ Pro Duo (2016)
- Radeon™ R9 Nano series
- Radeon™ R9 Fury series
- Radeon™ R9/R7 200 series (R9 270/X, R9 280/X exceto)

## Processadores

- AMD Ryzen™ 7 2700U
- AMD Ryzen™ 5 2500U
- AMD Ryzen™ 5 2400G
- AMD Ryzen™ 3 2300U
- AMD Ryzen™ 3 2200G
- AMD PRO A12-9800
- AMD PRO A12-9800E
- AMD PRO A10-9700
- AMD PRO A10-9700E
- AMD PRO A8-9600
- AMD PRO A6-9500
- AMD PRO A6-9500E
- AMD PRO A12-8870
- AMD PRO A12-8870E
- AMD PRO A10-8770
- AMD PRO A10-8770E
- AMD PRO A10-8750B
- AMD PRO A8-8650B
- AMD PRO A6-8570
- AMD PRO A6-8570E
- AMD PRO A4-8350B
- AMD A10-7890K
- AMD A10-7870K
- AMD A10-7850K
- AMD A10-7800
- AMD A10-7700K
- AMD A8-7670K
- AMD A8-7650K
- AMD A8-7600
- AMD A6-7400K

## Função compatível com G-SYNC (disponível para alguns modelos)

1. A função compatível com G-SYNC funciona com DP/HDMI
2. Para desfrutar de uma experiência de jogo perfeita com G-SYNC, você precisará comprar uma placa de GPU NVIDIA separada que suporte G-SYNC.

### Requisitos do sistema G-Sync

Computador de mesa conectado ao monitor G-SYNC:

Placas gráficas compatíveis: Os recursos G-SYNC requerem placas gráficas NVIDIA GeForce® GTX 650 Ti BOOST ou superiores.

Driver: R340.52 ou posterior

Sistema operacional:

Windows 10

Windows 8.1

Windows 7

Requisitos do sistema: O DisplayPort 1.2 da GPU deve ser suportado.

Notebook conectado ao monitor G-SYNC:

Placas de vídeo compatíveis: Placas gráficas NVIDIA GeForce® GTX 980M, GTX 970M, GTX 965M GPU ou superiores

Driver: R340.52 ou superior

Sistema operacional:

Windows 10

Windows 8.1

Windows 7

Requisitos do sistema: Dever suportar DisplayPort 1.2 diretamente da GPU.

Para obter mais informações sobre NVIDIA G-SYNC, visite: <https://www.nvidia.cn/>



# Instalação do braço de fixação para parede

Preparação para instalação do braço de fixação para parede (opcional).

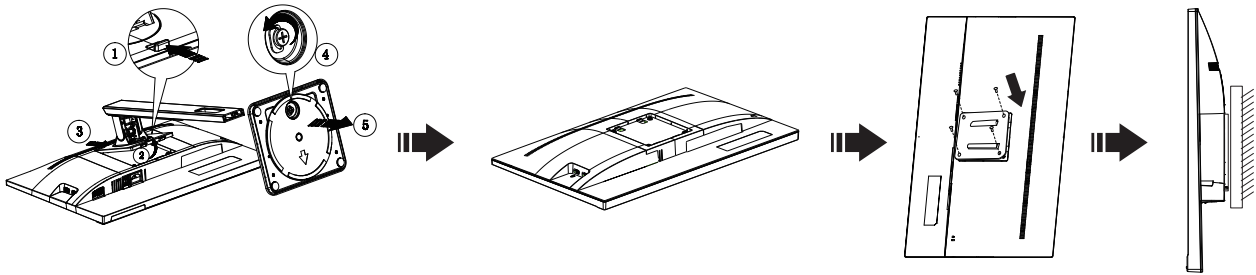

Este monitor pode ser montado num braço de fixação para parede, adquirido separadamente. Desconecte o cabo de alimentação antes deste procedimento. Siga os passos abaixo:

1. Remova a base.
2. Siga as instruções do fabricante para montar o braço de fixação para parede.
3. Coloque o braço de fixação para parede na parte de trás do monitor. Alinhe os furos do braço com os furos na parte de trás do monitor.
4. Insira os quatro parafusos nos furos e aperte-os.
5. Reconecte os cabos. Consulte o manual do usuário que acompanha o braço de fixação para parede (opcional) para ver as instruções de fixação na parede.



Nota: os furos para parafuso de fixação VESA não estão disponíveis para todos os modelos; verifique com o revendedor ou departamento oficial da AOC.

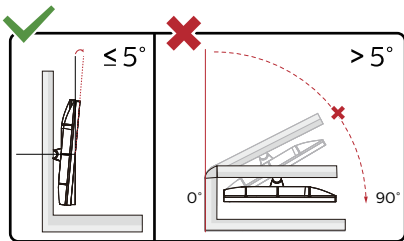

\* O desenho de visualização pode diferir daqueles ilustrados.

## Advertência:

1. Para evitar potenciais danos na tela, como descamação do painel, certifique-se o monitor não fique inclinado para baixo por mais de -5 graus.
2. Não pressione a tela enquanto ajusta o ângulo do monitor. Segure apenas pela moldura.

# Ajuste

## Teclas de atalho

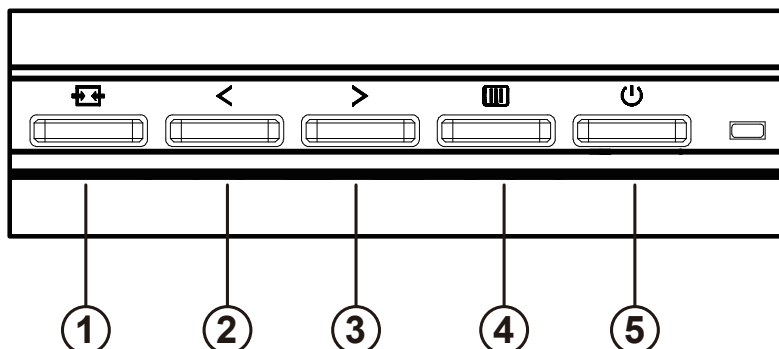

1	Fonte/Automático/Sair
2	Visão Clara/ <
3	Volume/>
4	Menu/Enter
5	Potência

### Menu/Enter

Pressione para exibir o OSD ou confirmar a seleção.

### Potência

Pressione o botão Liga para ligar/desligar o monitor.

### Volume

Quando não há nenhum OSD, pressione > o botão de Volume para ativar a barra de ajuste de volume, Pressione < ou > para ajustar o volume (Apenas para os modelos com altofalantes).

### Fonte/Automático/Sair

Quando o OSD está fechado, pressionar o botão Fonte/Auto/Sair será a função da tecla de atalho Fonte.

Quando o OSD está fechado, pressione o botão Fonte/Auto/Sair continuamente por cerca de 2 segundos para realizar a configuração automática (Apenas para os modelos com D-Sub)

### Clear Vision (Visão Clara)

1. Quando não há OSD, pressione o botão “<” para ativar Clear Vision (Visão Clara).
2. Use os botões “<” ou “>” para selecionar entre configurações fraca, média, forte ou desligada. A configuração padrão é sempre “off” (desligado).

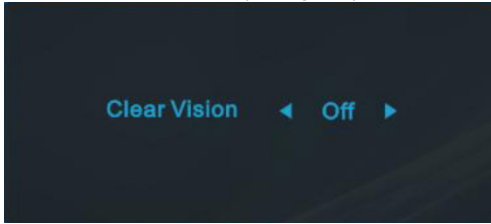

3. Pressione e mantenha pressionado botão “<” por 5 segundos para ativar a Demonstração de Visão Clara, e uma mensagem de “Clear Vision Demo: on” (Demonstração de Visão Clara: Ligada) será exibida na tela por 5 segundos. Pressione Menu ou botão Sair, a mensagem desaparecerá. Pressione e mantenha pressionado botão “<” por 5 segundos novamente, Demonstração de Visão Clara será desligada.

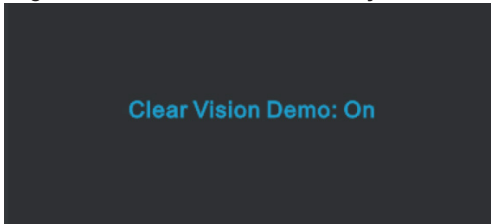







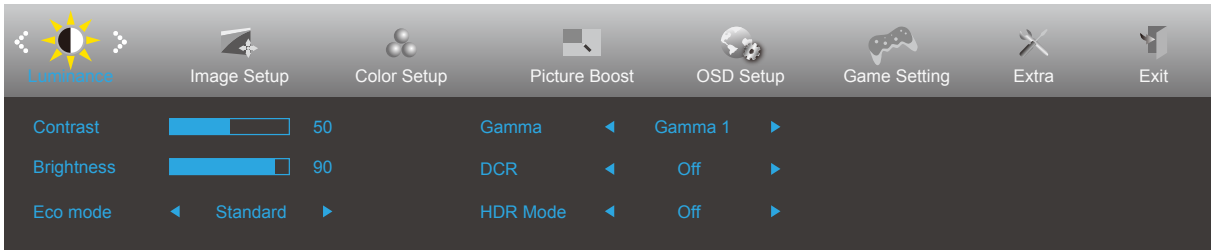

A função Visão Clara fornece a melhor experiência de visualização, convertendo imagem de baixa resolução e imagens desfocadas em imagens claras e vívidas.

# OSD Setting (Configuração OSD)

Instruções básicas e simples sobre as teclas de controle.









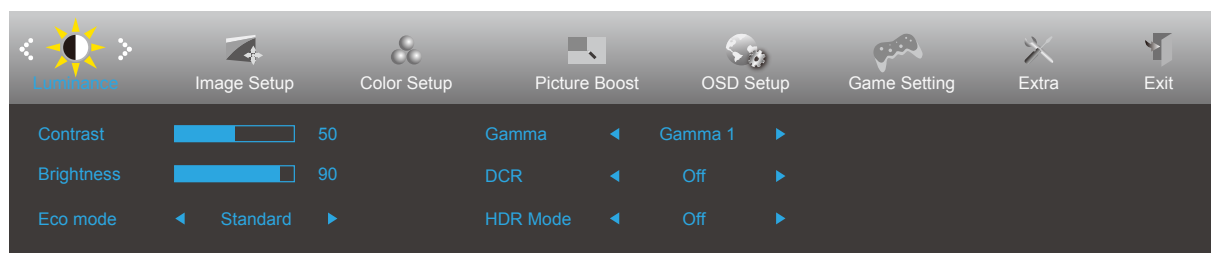

- 1). Pressione o  **botão MENU** para ativar a janela OSD.
- 2). Pressione < **Esquerda** ou > **Direita** para navegar pelas funções. Quando a função desejada estiver realçada, pressione o  **botão MENU** para ativá-la. pressione < **Esquerda** ou > **Direita** para navegar pelas funções do submenu. Quando a função desejada estiver realçada, pressione o  **botão MENU** para ativá-la.
- 3). Pressione < **Esquerda** ou > **Direita** para alterar as configurações da função selecionada. Pressione o  **botão Sair** para sair. Se você quiser ajustar qualquer outra função, repita os passos 2-3.
- 4). Função de Bloqueio de OSD: Para bloquear o OSD, pressione e segure o  **botão MENU** enquanto o monitor está desligado e, em seguida, pressione o  **botão de energia** para ligar o monitor. Para desbloquear o OSD, pressione e segure o  **botão MENU** enquanto o monitor está desligado e, em seguida, pressione o  **botão de energia** para ligar o monitor.

## Observações:

- 1). Se o produto tem apenas uma entrada de sinal, o item de "Seleção de Entrada" está desativado para ajuste.
- 2). Modos ECO (exceto o modo padrão), DCR, modo DCB e Aumento de Imagem, para estes quatro estados que apenas um stado pode existir.

## Luminance (Luminância)





	Contrast (Contraste)	0-100		Contraste do Registro digital.	
	Brightness (Brilho)	0-100		Ajuste da Luz de fundo	
	Eco mode (Modo ECO)	Standard (Padrão)		<input checked="" type="checkbox"/>	Modo Padrão
		Text (Texto)			Modo de Texto
		Internet			Modo de Internet
		Game			Modo de Jogo
		Movie (Cinema)			Modo de Cinema
		Sports (Esporte)			Modo de Esporte
		Reading (Leitura)			Modo de Leitura
	Gamma	Gamma1			Ajuste de Gamma 1
		Gamma2			Ajuste de Gamma 2
		Gamma3			Ajuste de Gamma 3
	DCR (DCR - Contraste Dinâmico)	On (Ligar)			Ativar taxa de contraste dinâmico
		Off (Desligar)			Desativar taxa de contraste dinâmico
	HDR Mode (Modo HDR)	Off (Desligado)			Ajuste o Modo HDR.
HDR Picture (Imagem HDR)					
HDR Movie (Filme HDR)					
HDR Game (Jogo HDR)					

### Nota:

Quando o "HDR Mode (Modo HDR)" está definido como "non-off", os itens "Contrast (Contraste)", "Brightness (Brilho)", "Gamma (Gama)" não podem ser ajustados.

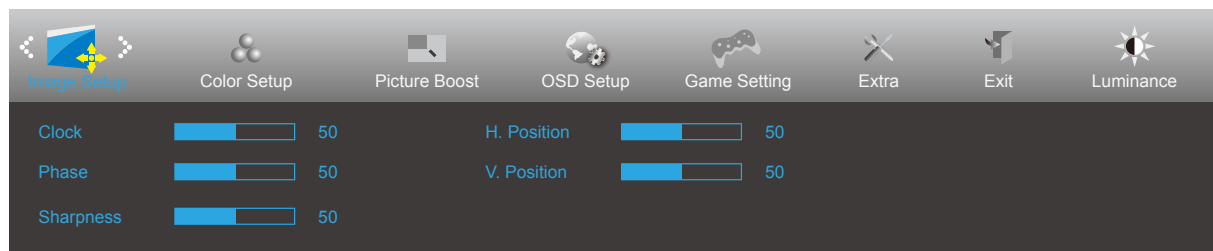
## Image Setup (Configuração da Imagem)



	Clock	0-100	Ajustar Relógio da imagem para reduzir ruído de linhas verticais.
	Phase (Foco)	0-100	Ajustar Fase da imagem para reduzir ruído de linhas horizontais
	Sharpness (Nitidez)	0-100	Ajustar a nitidez da imagem
	H. Position (Posição - H)	0-100	Ajustar posição horizontal da imagem.
	V. Position (Posição - V)	0-100	Ajustar posição vertical da imagem.

## Color Setup (Configuração de cor)

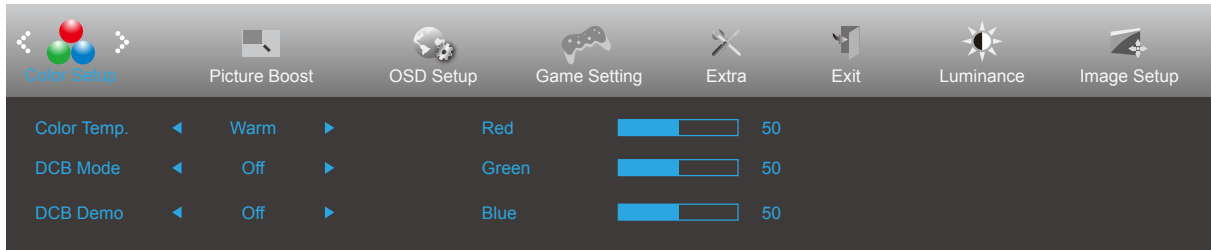



	Color Temp. (Ajuste de Cor)	Warm (Quente)		Lembrar temperatura de cor quente do EEPROM.
		Normal		Lembrar temperatura de cor normal do EEPROM.
		Cool (Fria)		Lembrar temperatura de cor fria do EEPROM.
		sRGB		Lembrar temperatura de cor SRGB do EEPROM.
		User (Usuário)		Lembrar Temperatura de Cor do Usuário do EEPROM.
	DCB Mode (DCB Modo)	Full Enhance (Realce Geral)	ligado ou desligado	Ativar ou Desativar Modo Realce Geral
		Nature Skin (Tom de Pele Natural)	ligado ou desligado	Ativar ou Desativar Modo Tom de Pele Natural
		Green Field (Campo Verde)	ligado ou desligado	Ativar ou Desativar Modo Campo Verde
		Sky-blue (Céu azul)	ligado ou desligado	Ativar ou Desativar Modo Céu Azul
		AutoDetect (Auto Detectar)	ligado ou desligado	Ativar ou Desativar Modo Auto Detectar
		Off (Desligado)	ligado ou desligado	Ativar ou Desativar Modo Auto Desligado
	DCB Demo (DCB Demonstração)		Ligado ou Desligado	Desativar ou Ativar Demonstração
	Red (Vermelho)		0-100	Ganho de Vermelho do Registro digital.
	Green (Verde)		0-100	Ganho de Verde do Registro digital.
Blue (Azul)		0-100	Ganho de Azul do Registro digital.	

### Nota:

Quando o "HDR Mode (Modo HDR)" em "Luminance (Luminância)" estiver definido como "non-off", todos os itens em "Color Setup (Configuração de cor)" não poderão ser ajustados.

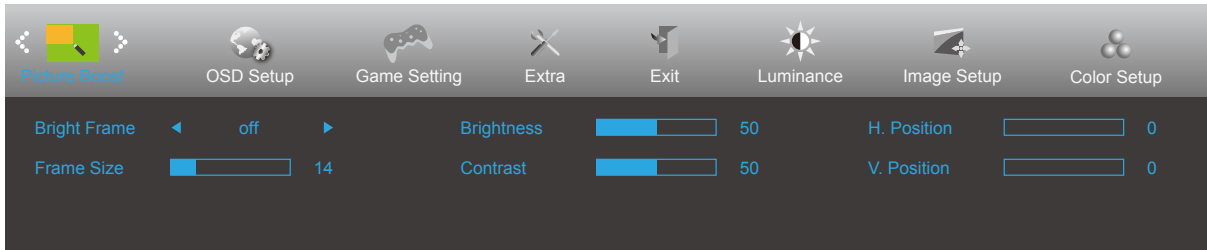
## Picture Boost (DCB - Picture Boost)



	Bright Frame (Área Realçada)	ligado ou desligado	Desativar ou Ativar Quadro Brilhante
	Frame Size (Tamanho da Imagem Realçada)	14-100	Ajustar Tamanho do Quadro
	Brightness (Brilho)	0-100	Ajustar Brilho do Quadro
	Contrast (Contraste)	0-100	Ajustar Contraste do Quadro
	H. Position (Posição - H)	0-100	Ajustar a posição horizontal do quadro
	V. Position (Posição - V)	0-100	Ajustar a posição vertical do quadro

### Nota:

Ajustar o brilho, contraste e posição do Quadro brilhante para melhor visualização.

Quando o "HDR Mode (Modo HDR)" em "Luminance (Luminância)" estiver definido como "non-off", todos os itens em "Aumento de cor" não poderão ser ajustados.



## OSD Setup (Configuração do Menu OSD)

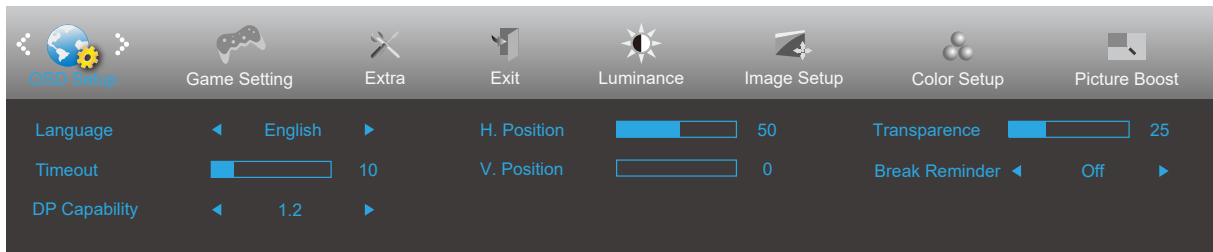

	Language (Idioma)		Selecionar o idioma do OSD
	Timeout (Tempo limite)	5-120	Ajustar o Tempo limite do OSD
	DP Capacity (Capacidade DP)	1.1/1.2	Por favor notar que apenas DP1.2 suporta a Adaptive-Sync/AMD FreeSync/AMD FreeSync Premium/AMD FreeSync Premium Pro/G-SYNC livre
	H. Position (Posição - H)	0-100	Ajustar posição horizontal de OSD
	V. Position (Posição - V)	0-100	Ajustar posição vertical de OSD
	Transparence (Transparência)	0-100	Ajuste a transparência do OSD
	Break Reminder (Lembrete de Folga)	ligado ou desligado	Parar lembrete se o usuário trabalhar continuamente por mais de 1 hora

### Observações:

Se o conteúdo de vídeo DP suporta DP1.2, selecione DP1.2 para Capacidade DP, caso contrário, selecione DP1.1

## Game Setting (Configuração de Jogo)

Game Setting    Extra    Exit    Luminance    Image Setup    Color Setup    Picture Boost    OSD Setup

Game Mode	◀ Off ▶	Game Color	▬ 10	Adaptive-Sync	◀ On ▶
Shadow Control	▬ 50	LowBlue Mode	◀ Off ▶	Frame Counter	◀ Off ▶
Overdrive	◀ Off ▶	DiaPoint	◀ Off ▶		

Game Setting    Extra    Exit    Luminance    Image Setup    Color Setup    Picture Boost    OSD Setup

Game Mode	◀ Off ▶	Game Color	▬ 10	AMD FreeSync	◀ On ▶
Shadow Control	▬ 50	LowBlue Mode	◀ Off ▶	Frame Counter	◀ Off ▶
Overdrive	◀ Off ▶	DiaPoint	◀ Off ▶		

Game Setting    Extra    Exit    Luminance    Image Setup    Color Setup    Picture Boost    OSD Setup

Game Mode	◀ Off ▶	Game Color	▬ 10	G-SYNC	◀ On ▶
Shadow Control	▬ 50	LowBlue Mode	◀ Off ▶	Frame Counter	◀ Off ▶
Overdrive	◀ Off ▶	DiaPoint	◀ Off ▶		





	Game Mode (Modo de Jogo)	Off (desligar)	Sem otimização por jogo de imagem inteligente
		FPS	Para jogar jogos de FPS (Atiradores primeira pessoa). Melhora os detalhes do nível de preto do tema escuro.
		RTS	Para jogar RTS (Estratégia em Tempo Real). Melhora a qualidade da imagem.
		Racing (Corrida)	Para jogar jogos de Corrida, Fornece tempo de resposta mais rápido e saturação de cor elevada.
		Gamer 1 (Jogador 1)	Configurações de preferências do usuário salvas como Jogador 1.
		Gamer 2 (Jogador 2)	Configurações de preferências do usuário salvas como Jogador 2.
		Gamer 3 (Jogador 3)	Configurações de preferências do usuário salvas como Jogador 3.
	Shadow Control (Controle de sombra)	0-100	<p>Controle de sombra padrão é 50, então o usuário final pode ajustar de 50 a 100 ou 0 para aumentar o contraste para imagem clara.</p> <ol style="list-style-type: none"> <li>Se a imagem for muito escura para ser visto o detalhe de forma clara, ajuste de 50 a 100 para imagem clara.</li> <li>Se a imagem for muito branca para ser visto o detalhe de forma clara, ajuste de 50 a 0 para imagem clara</li> </ol>
	Overdrive	Off (Desligar)	Ajustar o tempo de resposta.
		Weak (Fraca)	
Medium (Média)			
Strong (Forte)			
Game Color (Cor do Jogo)	0-20	Cor de Jogo fornecerá nível 0-20 para ajustar a saturação para obter melhor imagem.	
LowBlue Mode (Modo LowBlue)	Desligado / Multimídia / Internet / Escritório / Leitura	Diminua a onda de luz azul, controlando a temperatura de cor.	
Ponto de Marcação	Off (Desligar) / On (Ligado)	A função "Ponto de Marcação" coloca um indicador com o alvo no centro da tela para ajudar os jogadores a jogar jogos de Rito em Primeira Pessoa (FPS) com uma mira exata e precisa.	
Adaptive-Sync/AMD FreeSync/G-SYNC (para modelos seleccionados)	Off (Desligar) / On (Ligado)	Desativar ou Ativar Adaptive-Sync/AMD FreeSync/AMD FreeSync Premium/AMD FreeSync Premium Pro/G-SYNC.	
Contador de Quadros (para modelos seleccionados)	Desligado / Direita Cima / Direita Baixo / Esquerda Cima / Esquerda Baixo	Exibe a frequência V no canto selecionado. (O recurso de contagem de frames funciona somente com a placa gráfica Nvidia.)	

**Nota:**

Quando o "HDR Mode (Modo HDR)" em "Luminance (Luminância)" estiver definido como "non-off", os itens "Game Mode (Modo de Jogo)", "Shadow Control (Controle de sombra)", "Game Color (Cor de Jogo)", "Low Blue Mode (Modo de luz azul reduzida)" não poderão ser ajustados.

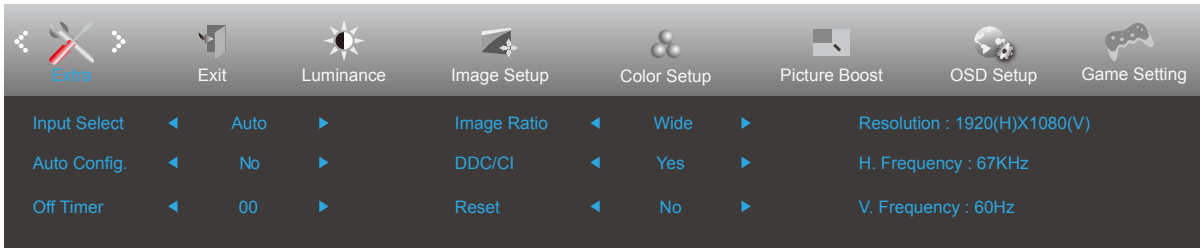
## Extra (Itens Adicionais)



	Input Select (Sel. de Entrada)		Selecionar fonte do sinal de entrada
	Auto Config. (Configuração Automática)	sim ou não	Auto ajustar a imagem para o padrão (Apenas para os modelos com D-Sub)
	Off timer (Desligar o Temporizador)	0-24Hrs	Selecionar hora para desligar DC
	Image Ratio (Proporção do tamanho da imagem)	Wide (Widescreen)	Selecione proporção de imagem para exibição.
		4:3	
	DDC/CI	sim ou não	Ligar ou desligar o Suporte DDC/CI
Reset (Restaurar)	Sim ou não	Reiniciar o menu para o padrão (ENERGY STAR® disponível para modelos seletivos.)	
	ENERGY STAR® ou não		

## Exit (Sair)

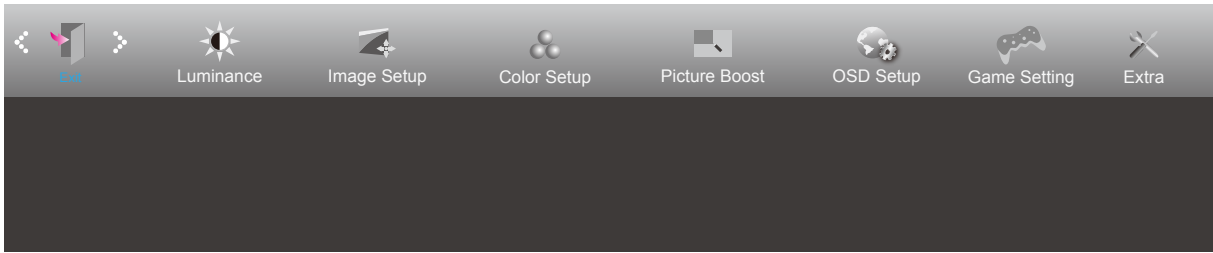

	Exit (Sair)		Sair do OSD principal
---	-------------	--	-----------------------

## Indicador de LED

Status	Cor do LED
Modo Energia total	Branco
Modo Ativo desligado	Laranja

# Resolução de problemas

Problema e Pergunta	Possível solução
<b>LED de energia não está aceso</b>	Verifique se o botão de energia está ligado e o cabo de energia está devidamente conectado a uma tomada elétrica aterrada e ao monitor.
<b>Não há imagens na tela</b>	<ul style="list-style-type: none"> <li>• O cabo de energia está corretamente ligado? Verifique a conexão do cabo de energia e o fornecimento de energia.</li> <li>• O cabo está conectado corretamente? (Conectado usando o cabo D-SUB) Verifique a conexão do cabo D-SUB. (Conectado usando o cabo HDMI) Verifique a conexão do cabo HDMI. (Conectado usando o cabo DP) Verifique a conexão do cabo DP. * A entrada D-SUB/HDMI/DP não está disponível em todos os modelos.</li> <li>• Se a energia estiver ligada, reinicie o computador para ver a tela inicial (a tela de início de sessão), que pode ser vista. Se a tela inicial (a tela de início de sessão) aparecer, inicie o computador no modo aplicável (modo de segurança para o 7/8/10) e altere a frequência da placa de vídeo. (Consulte a configuração de resolução ideal) Se a tela inicial (a tela de início de sessão) não aparecer, contate o Centro de Assistência ou o seu representante.</li> <li>• Consegue ver “Entrada não suportada” na tela? Você pode ver esta mensagem quando o sinal da placa gráfica excede a frequência e resolução máximas que o monitor suporta corretamente. Ajuste a frequência e a resolução máxima que o monitor suporta corretamente.</li> <li>• Verifique se os drivers AOC do monitor estão instalados.</li> </ul>
<b>A imagem está distorcida e tem problema de fantasmas e sombreamento</b>	Ajuste os controles de contraste e brilho. Pressione para ajustar automaticamente. Certifique-se de que você não está usando um cabo de extensão ou um comutador. Recomendamos ligar o monitor diretamente no conector de saída da placa de vídeo na parte de trás.
<b>A imagem pula, pisca ou tem padrão de onda</b>	Mova dispositivos elétricos que podem causar interferência elétrica o mais longe possível do monitor. Use o máximo de taxa de atualização que seu monitor é capaz na resolução que você está usando.
<b>Monitor não sai do modo Ativo desligado”</b>	O interruptor de energia do computador deve estar na posição Ligado. A placa de vídeo do computador deve estar devidamente encaixada em seu slot. Verifique se o cabo de vídeo do monitor está conectado corretamente ao computador. Verifique o cabo de vídeo do monitor e certifique-se de que nenhum pino está dobrado. Verifique se o seu computador está operacional pressionando o CAPS LOCK no teclado enquanto observa o LED de CAPS LOCK. O LED deve acender ou apagar depois de pressionar a tecla CAPS LOCK.
<b>Falta uma das cores primárias (vermelho, verde, ou azul)</b>	Verifique o cabo de vídeo do monitor e certifique-se de que nenhum pino está danificado. Verifique se o cabo de vídeo do monitor está conectado corretamente ao computador.
<b>A imagem da tela não está devidamente centrada ou redimensionada</b>	Ajuste Posição H e Posição V ou pressione a tecla de atalho (AUTO).
<b>A imagem tem defeitos de cores (o branco não parece branco)</b>	Ajuste a cor RGB ou selecione a temperatura de cor desejada.
<b>Distúrbios horizontais ou verticais na tela</b>	Use o modo desligar do Windows 7/8/10 para ajustar o CLOCK e FOCO. Pressione para ajustar automaticamente.

**Regulamento e Serviço**

Consulte as Informações sobre regulamentos e serviços no manual do CD ou em [www.aoc.com](http://www.aoc.com) (para encontrar o modelo que você compra no seu país e para obter informações sobre regulamentos e serviços na página Suporte).



# Especificação

## Especificação Geral

Painel	Nome de modelo	24P2QM		
	Sistema de acionamento	LCD TFT colorido		
	Tamanho da imagem visível	Diagonal 60,47 cm		
	Espaçamento de pixel	0,2745mm(H) × 0,2745mm(V)		
	Vídeo	Interface R, G, B Analog e interface HDMI e interface DP e interface DVI		
	Sinc. separada	H/V TTL		
	Visor colorido	16,7 milhões de cores		
Outros	Alcance de varredura horizontal	30k-85kHz		
	Tamanho de varredura horizontal (Máximo)	527,04mm		
	Alcance de varredura vertical	48-75Hz		
	Tamanho de varredura vertical (Máximo)	296,46mm		
	Melhor resolução predefinida	1920x1080@60Hz		
	Max resolution	1920x1080@60Hz(VGA/DVI) 1920x1080@75Hz(HDMI/DP)		
	Plug & Play	VESA DDC2B/CI		
	Fonte de Energia	100-240V~, 50/60Hz, 1,5A		
	Consumo de energia	Típico (brilho e contraste padrão)	20W	
		Max. (brilho = 100, contraste = 100)	<63W	
Modo em espera		<0,5W		
Características físicas	Tipo de conector	DP/DVI/HDMI/D-Sub/Audio in/Earphone out/USB3.2 Gen1x4 (includes 1 fast charger)		
	Tipo de cabo de sinal	Removível		
Ambiental	Temperatura	Operacional	0°C~ 40°C	
		Não operacional	-25°C~ 55°C	
	Umidade	Operacional	10% ~ 85% (não-condensação)	
		Não operacional	5% ~ 93% (não-condensação)	
	Altitude	Operacional	0~ 5000 m (0~ 16404ft )	
		Não operacional	0~ 12192m (0~ 40000ft )	



## Modos de exibição predefinidos

PADRÃO	RESOLUÇÃO	FREQUÊNCIA HORIZONTAL(kHz)	FREQUÊNCIA VERTICAL (Hz)
VGA	640x480@60Hz	31.469	59.94
	640x480@72Hz	37.861	72.809
	640x480@75Hz	37.500	75.000
MAC MODES VGA	640x480@67Hz	35.000	66.667
IBM MODE	720x400@70Hz	31.469	70.087
SVGA	800x600@56Hz	35.156	56.25
	800x600@60Hz	37.879	60.317
	800x600@72Hz	48.077	72.188
	800x600@75Hz	46.875	75.000
MAC MIDE SVGA	835 x 624@75Hz	49.725	74.500
XGA	1024x768@60Hz	48.363	60.004
	1024x768@70Hz	56.476	70.069
	1024x768@75Hz	60.023	75.029
SXGA	1280x1024@60Hz	63.981	60.020
	1280x1024@75Hz	79.976	75.025
WSXG	1280x720@60Hz	45.000	60.000
	1280x960@60Hz	60.000	60.000
WXGA+	1440x900@60Hz	55.935	59.876
WSXGA+	1680x1050@60Hz	65.290	59.954
FHD	1920x1080@60Hz	67.500	60.000
	1920x1080@75Hz	83.909	74.986

## Atribuições dos Pinos

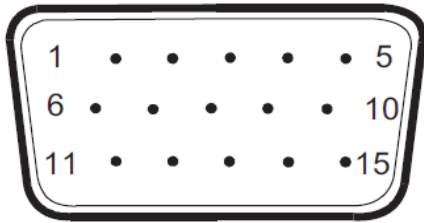

Cabo de sinal de monitor colorido 15 pinos

Pin N°.	Nome do Sinal	Pin N°.	Nome do Sinal
1	Vídeo-Vermelho	9	+5V
2	Vídeo-Verde	10	Aterramento
3	Vídeo-Azul	11	N.C.
4	N.C.	12	DDC-Serial de dados
5	Detectar Cabo	13	H-sync
6	GND-R	14	V-sync
7	GND-G	15	DDC-Serial clock
8	GND-B		

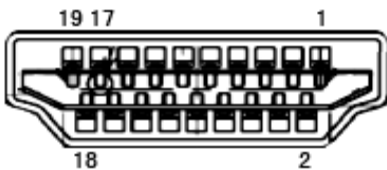

Cabo de sinal de monitor colorido 19 pinos

Pino N°	Nome do Sinal	Pino N°	Nome do Sinal	Pino N°	Nome do Sinal
1.	TMDS Data 2+	9.	TMDS Data 0-	17.	DDC/CEC terra
2.	TMDS Data 2 Blindado	10.	TMDS Clock +	18.	Energia +5 V
3.	TMDS Data 2-	11.	TMDS Clock Blindado	19.	Detecção de Hot Plug
4.	TMDS Data 1+	12.	TMDS Clock-		
5.	TMDS Data 1 Blindado	13.	CEC		
6.	TMDS Data 1-	14.	Reservado (N.C. no dispositivo)		
7.	TMDS Data 0+	15.	SCL		
8.	TMDS Data 0 Blindado	16.	SDA		

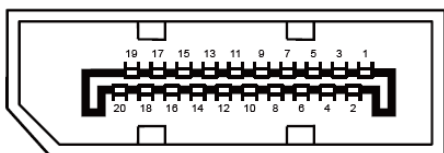

Cabo de sinal de monitor colorido 20 pinos

Pin N°.	Nome do Sinal	Pin N°.	Nome do Sinal
1	ML_Lane 3 (n)	11	TERRA
2	TERRA	12	ML_Lane 0 (p)
3	ML_Lane 3 (p)	13	CONFIG1
4	ML_Lane 2 (n)	14	CONFIG2
5	TERRA	15	AUX_CH (p)
6	ML_Lane 2 (p)	16	TERRA
7	ML_Lane 1 (n)	17	AUX_CH(n)
8	TERRA	18	Detecção de Hot Plug
9	ML_Lane 1 (p)	19	Retornar DP_PWR
10	ML_Lane 0 (n)	20	DP_PWR

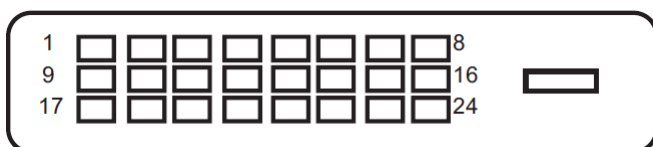

Cabo de sinal de monitor colorido 24 pinos

Pin N°.	Nome do Sinal	Pin N°.	Nome do Sinal
1	Dados 2- TMDS	13	Dados 3+ TMDS
2	Dados 2+ TMDS	14	Alim. +5 V
3	TMDS data 2/4 Blindado	15	Terra (para +5 V)
4	Dados4- TMDS	16	Detecção de conexão a quente
5	Dados 4+ TMDS	17	Dados 0- TMDS
6	Clock do DDC	18	Dados 0+ TMDS
7	DDC Data	19	TMDS data 0/5 Blindado
8	N.C.	20	Dados 5- TMDS
9	Dados 1- TMDS	21	Dados 5+ TMDS
10	Dados 1+ TMDS	22	TMDS Clock Blindado
11	TMDS data 1/3 Blindado	23	TMDS Clock +
12	Dados 3- TMDS	24	TMDS Clock -

\* para modelos seleccionados

# Plug and Play

## Recurso Plug & Play DDC2B

Este monitor está equipado com capacidades VESA DDC2B de acordo com a norma VESA DDC. Ele permite ao monitor informar o sistema anfitrião da sua identidade e, dependendo do nível de DDC usado, comunicar informações adicionais sobre suas capacidades de exibição.

O DDC2B é um canal bidirecional de dados baseado no protocolo I2C. O host pode solicitar informações EDID sobre o canal DDC2B.

## Recomendações para prevenir a síndrome de visão de computador (CVS) (Aplicável apenas ao modelo da aplicação)

Os monitores AOC são projetados para prevenir fadiga ocular causada por um uso prolongado do computador.

Características para o bem-estar dos olhos:

- Tela antiofuscamento: O revestimento antiofuscamento reduz eficientemente o desconforto e os ofuscamentos distrativos que causam a fadiga ocular.
- Tecnologia sem tremulação: A tecnologia sem tremulação é projetada para regular o brilho e reduzir a tremulação para uma experiência de visão mais confortável.
- Modo LowBlue (baixo azul): A luz azul pode contribuir com a fadiga ocular. O modo LowBlue (baixo azul) permite que você defina níveis de filtragem de luz azul diferentes para uma variedade de condições de trabalho.
- Modo EasyRead (leitura fácil): O modo EasyRead oferece uma experiência de leitura como no papel durante a leitura de longos documentos.

Siga estas recomendações para configurar a sua estação de trabalho para reduzir de modo eficiente a fadiga ocular e maximizar a produtividade de trabalho.

1. Ajuste a ergonomia da sua mesa e cadeira de modo que: seus pés fiquem planos no piso, você está no comprimento do braço do monitor, você pode descansar suas mãos confortavelmente sobre o teclado e mouse, de seus olhos ficam a 5-7 cm (2-3 polegadas) abaixo da parte superior do monitor. Se estiver usando óculos com lente bifocal ou progressiva, defina a altura do monitor de modo que você não precise inclinar demais a sua cabeça.
2. Selecione o modo de monitor apropriado para o seu trabalho ou ajuste o brilho e contraste nos seus níveis preferidos.
3. Verifique se nenhuma luz ou janela é refletida pela tela para seus olhos nesta posição. Ajuste a iluminação ambiental, de forma que a área por trás do monitor corresponda ao brilho do monitor quando for visualizado um documento em branco. Evite iluminação fluorescente e superfícies que reflitam a luz.
4. Estabeleça bons hábitos de trabalho: Uma rápida pausa de 5-10-minutos a cada hora pode ser mais eficiente para reduzir a fadiga ocular do que intervalos de 15 minutos a cada 2 horas. Pisque conscientemente seus olhos com mais frequência enquanto trabalha.
5. Faça exercícios para os olhos: Olhe para objetos em variadas longas distâncias. Feche seus olhos e suavemente rode os mesmos circularmente. Estende suavemente seu pescoço e o inclinar lentamente para frente, para trás, e para um lado e para o outro.