

# AOC



## 液晶モニターユーザーマ ニュアル 24P3CV

[www.aoc.com](http://www.aoc.com)

©2022 AOC. All Rights Reserved.

**HDMI**<sup>®</sup>  
HIGH-DEFINITION MULTIMEDIA INTERFACE

<b>安全</b> .....	<b>1</b>
表示区分 .....	1
電源 .....	2
設置 .....	3
お手入れ .....	4
その他 .....	5
<b>セットアップ</b> .....	<b>6</b>
同梱されているもの .....	6
スタンドとベースの取付け .....	7
画面の角度調節 .....	8
モニターを接続する .....	9
壁取り付け .....	11
Adaptive-Sync 機能（一部モデルに搭載） .....	12
デイジーチェーン機能 .....	13
<b>調整する</b> .....	<b>15</b>
ホットキー .....	15
OSD 設定 .....	17
Luminance (輝度) .....	18
Color Setup (色設定) .....	19
Picture Boost (ピクチャブースト) .....	20
OSD Setup (OSD 設定) .....	21
Game Setting (ゲーム設定) .....	22
Extra (その他) .....	23
Exit (終了) .....	24
LED インジケータ .....	25
<b>トラブルシューティング</b> .....	<b>26</b>
<b>仕様</b> .....	<b>27</b>
一般仕様 .....	27
プリセットディスプレイモード .....	28
ピン割り当て .....	29
プラグアンドプレイ .....	30

# 安全

## 表示区分

ここでは、本書で用いられる表記の規則について説明します。

### メモ、注意、警告

本書を通じて、一部の文が記号を伴い、太字あるいは斜体の文字で表示されています。これらの文章はメモ、注意、あるいは警告であり、次のように使用されます：



メモ：「メモ」は、ご使用のコンピュータシステムの使用に役立つ重要な情報を示しています。





注意：「注意」は機器への破損あるいはデータ損失の危険性を示し、これを防ぐ方法について説明しています。





警告：「警告」は身体への危険性を示し、これを防ぐ方法について説明しています。一部の警告表示はこれら以外の形式で表記され、記号が伴わない場合もあります。そのような場合は、特定の表記による警告表示が監督当局により義務付けられています。

## 電源

 モニターは、ラベルに示されている電源のタイプからのみ操作する必要があります。家庭に供給されている電源のタイプが分からない場合、販売店または地域の電力会社にお問い合わせください。

 モニターには三叉のアース用プラグ（3番目（アース用）ピンが付いたプラグ）が付属しています。このプラグは、安全機能としてアースされたコンセントにのみ適合します。コンセントが三芯プラグに対応していない場合、電気技術者に正しいコンセントを設置してもらるか、アダプタを使用して装置を安全にアースしてください。アースされたプラグの安全性を無効にしないでください。

 雷が鳴っているときや、長期間使用しない場合は、プラグを抜いてください。これで、サージ電流による損傷からモニターが保護されます。

 電線と延長コードに過負荷をかけないでください。過負荷をかけると、火災や感電の恐れがあります。

 満足のゆく操作性を確保するために、モニターはUL認証済みで100-240V AC、最小5Aの間の表示を持つ適切に設定されたレセプタクルを搭載したコンピュータでのみ使用してください。

 装置はコンセントのそばに取り付け、すぐに電源プラグを抜けるようにしてください。

## 設置

**!** モニターを不安定なカート、スタンド、三脚、ブラケット、あるいはテーブルの上に設置しないでください。モニターが落下した場合、人体の負傷を招く恐れがあり、また製品に重大な破損を与えることがあります。製造元推奨あるいは当製品と併せて販売されているカート、スタンド、三脚、ブラケット、あるいはテーブルにてご使用ください。製品の設置の際は製造元による使用説明に従い、製造元推奨のマウントアクセサリをご使用ください。カートに製品を乗せている場合、移動の際には特にご注意ください。

**!** モニターキャビネットのスロットに異物を差し込むことはおやめください。回路部品を破損し、火災あるいは感電を引き起こす恐れがあります。モニターに液体をこぼさないようにしてください。

**!** 製品の液晶部分を床面に置かないでください。

**!** モニターを壁や棚に取り付ける場合、メーカーが推奨するマウントキットを使用し、キットの指示に従ってください。

**!** モニター周囲には、下図のように空間を残してください。空間がない場合、通気が悪化し、火災あるいはモニターの損傷につながる場合があります。

**!** パネルがベゼルから外れるなどの損傷を防止するため、ディスプレイを-5度以上下向きに傾けないようにしてください。-5度下向き傾き最大角度を超え、ディスプレイが損傷した場合、保証の対象外となります。

モニターを壁またはスタンド上に取り付ける場合は、下記のモニター周辺の推奨換気エリアを参照してください：

### スタンドに取り付けた状態

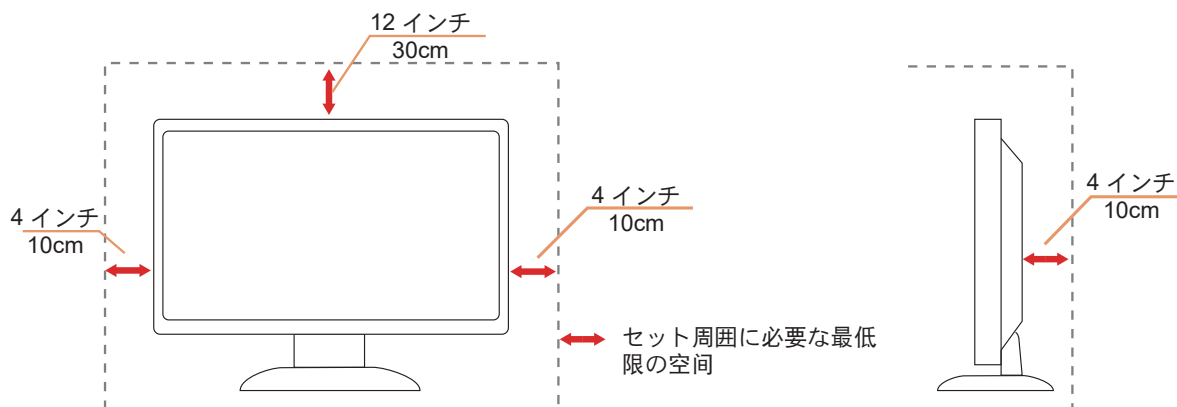

## お手入れ

⚠ 湿らせた柔らかい布でキャビネットを定期的に清掃してください。

⚠ 柔らかい木綿または極細繊維製の布を使用して清掃してください。ケースに液体が浸入しないよう、布は湿らせてから固く絞ってください。





⚠ 製品を洗浄する前に、電源コードを抜いてください。

## その他

 製品から異臭、雑音、煙が発生した場合は、すぐに電源を抜き、サービスセンターまでご連絡ください。

 通気口がテーブルやカーテンなどで遮断されていないことをお確かめください。

 液晶モニターの動作中は、激しい振動や、強い衝撃を与えないでください。

 モニターの操作中あるいは運搬中に、モニターを叩いたり落としたりしないでください。

# セットアップ

同梱されているもの



Monitor

\*



Quick Start

\*



Warranty Card

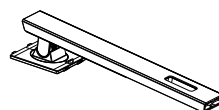

Stand



Base



Power Cable

\*



HDMI Cable

\*



DP Cable

\*



USB C-C Cable

\*



USB C-A

\*



USB C-C/A Cable

**\***すべての信号ケーブルがすべての国や地域向けに提供されているとは限りません。最寄りの販売店または AOC 支店にお尋ねください。



## スタンドとベースの取付け

次の手順に従って、ベースの取り付けおよび取り外しを行ってください。

取り付け：

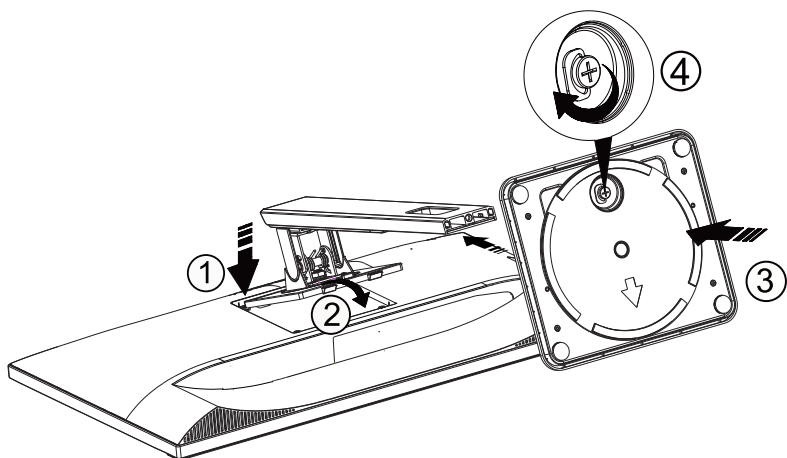

取り外し：

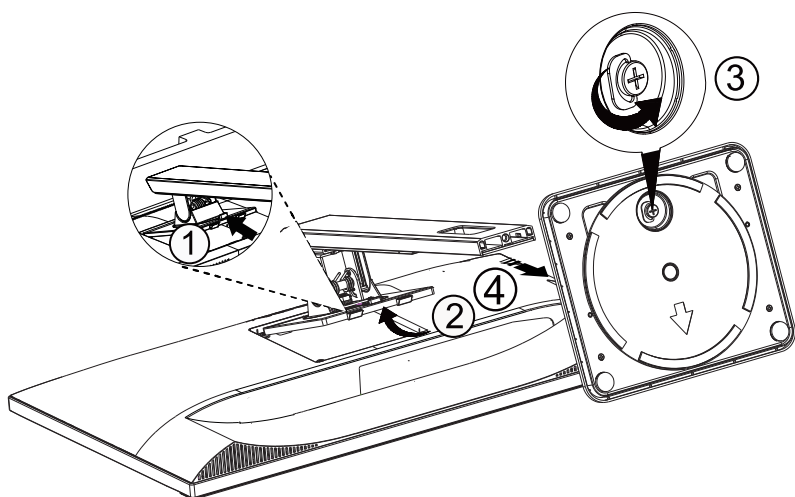

## 画面の角度調節

最適な表示をお楽しみいただくため、モニターの正面を見て、モニターの角度をお好みに合わせて調整することをお奨めします。

モニターの角度を変える際は、モニターの転倒を防ぐため、スタンド部分を押さえながら行ってください。

モニタは下のよう調整できます。

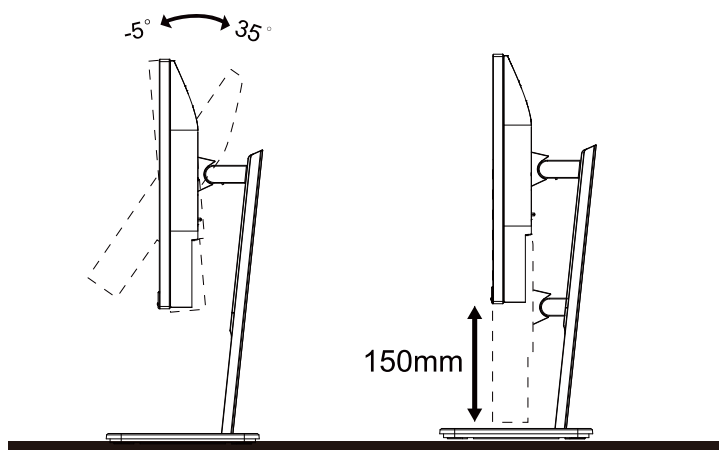

### メモ :

角度を変える際に、液晶画面に手を触れないようにしてください。LCD画面に触れると画面が破損する可能性があります。

### 警告 :

1. パネルが外れるなどの画面の損傷を防止するため、ディスプレイを -5 度以上下向きに傾けないようにしてください。
2. ディスプレイの角度を調整しているときに、画面を押さないようにしてください。ベゼルのみを持つようにしてください。

## モニターを接続する

モニターとコンピュータの背面へのケーブル接続：

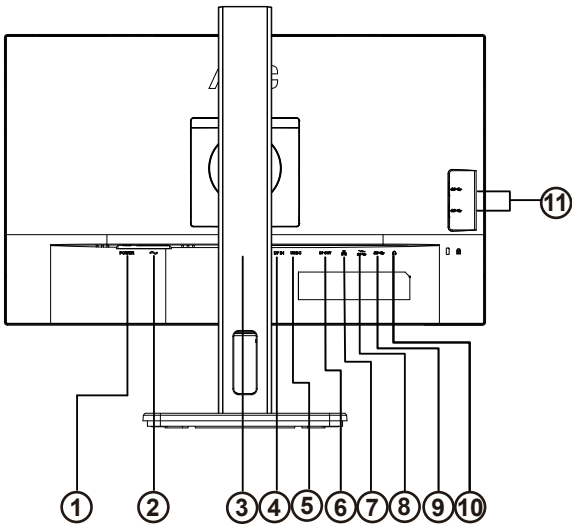

1. 電源ボタン
2. 入力
3. HDMI
4. DP USB C
5. USB C
6. DP しゅつりょく
7. RJ45 USB C
8. USB3.2 Gen1+chargingx1
9. USB3.2 Gen1x1
10. イヤホン
11. USB3.2 Gen1x2

### PC に接続する

1. 電源コードをディスプレイ背面にしっかり接続します。
2. コンピュータの電源をオフにして、電源ケーブルを抜きます。
3. ディスプレイ信号ケーブルを、コンピュータ背面のビデオコネクタに接続します。
4. コンピュータとディスプレイの電源コードをコンセントに差し込みます。
5. コンピュータとディスプレイの電源をオンにします。

モニターに画像が表示されたら、取り付けは完了です。画像が表示されない場合、トラブルシューティングを参照してください。

機器を保護するため、接続する前に必ず PC および液晶モニターの電源を切ってください。

## USB ドッキング

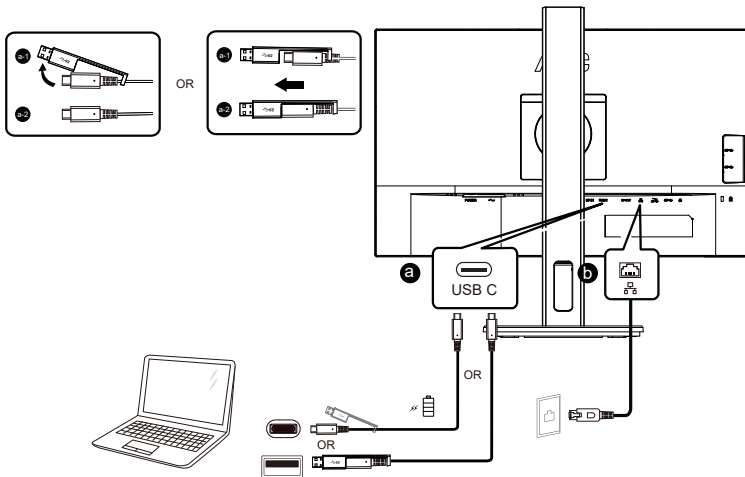

## RJ-45 LAN ドライバーのインストール

このUSB-Cドッキングディスプレイを使用する前に、Realtek LANドライバーをインストールしてください。ドライバーはAOCのウェブサイト、「Drivers & Software」（ドライバーとソフトウェア）コーナーからダウンロードできます。

## 壁取り付け

オプションの壁取り付けアームの準備をします。

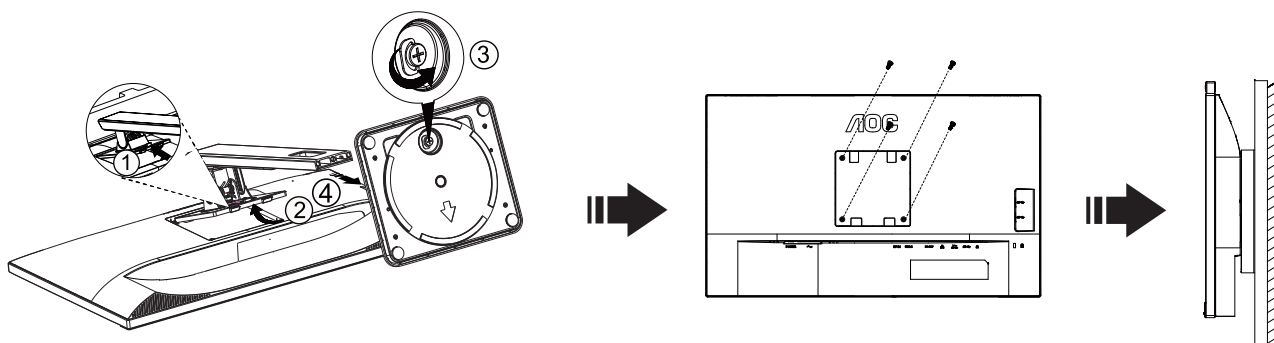

本モニターは、別売りの壁面取り付けアームに据え付けることができます。準備をする前に、電源を切断します。次の手順に従います：

1. ベースを取り外します。
2. 製造元の指示に従って、壁面取り付け用アームを組み立てます。
3. 壁面取り付け用アームをモニターの背面に置きます。アームの穴をモニターの背面にある穴と揃えます。
4. 4本のネジを穴に差し込んで締めます。
5. ケーブルを取り付け直します。オプションの壁面取り付け用アームに付属しているユーザーマニュアルにある指示に従って、アームを壁に取り付けます。

 注記：機種によっては、VESA 規格の取り付け用ネジ穴がないことがあります。販売代理店、または、AOC の公式部署までお問い合わせください。

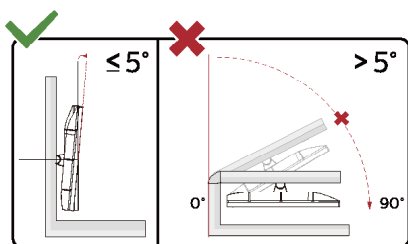

\* ディスプレイのデザインは、これらの図とは異なる場合があります。

警告：

1. パネルが外れるなどの画面の損傷を防止するため、ディスプレイを -5 度以上下向きに傾けないようにしてください。
2. ディスプレイの角度を調整しているときに、画面を押さないようにしてください。ベゼルのみを持つようにしてください。

## Adaptive-Sync 機能（一部モデルに搭載）

1. Adaptive-Sync（適応同期）機能は DP / HDMI で利用できます。
2. 互換性のあるグラフィックスカード：推奨リストは以下のとおりです。また、こちらでも確認できます：  
[www.AMD.com](http://www.AMD.com)

### グラフィックスカード

- Radeon™ RX Vega series
- Radeon™ RX 500 series
- Radeon™ RX 400 series
- Radeon™ R9/R7 300 series（R9 370/X、R7 370/X、R7 265 を除く）
- Radeon™ Pro Duo (2016)
- Radeon™ R9 Nano series
- Radeon™ R9 Fury series
- Radeon™ R9/R7 200 series（R9 270/X、R9 280/X を除く）

### プロセッサ

- AMD Ryzen™ 7 2700U
- AMD Ryzen™ 5 2500U
- AMD Ryzen™ 5 2400G
- AMD Ryzen™ 3 2300U
- AMD Ryzen™ 3 2200G
- AMD PRO A12-9800
- AMD PRO A12-9800E
- AMD PRO A10-9700
- AMD PRO A10-9700E
- AMD PRO A8-9600
- AMD PRO A6-9500
- AMD PRO A6-9500E
- AMD PRO A12-8870
- AMD PRO A12-8870E
- AMD PRO A10-8770
- AMD PRO A10-8770E
- AMD PRO A10-8750B
- AMD PRO A8-8650B
- AMD PRO A6-8570
- AMD PRO A6-8570E
- AMD PRO A4-8350B
- AMD A10-7890K
- AMD A10-7870K
- AMD A10-7850K
- AMD A10-7800
- AMD A10-7700K
- AMD A8-7670K
- AMD A8-7650K
- AMD A8-7600
- AMD A6-7400K

## デジチェーン機能

DisplayPort のマルチストリーム機能を使用して、複数台のモニターを接続できます。

ディスプレイは DisplayPort インターフェイスと USB-C 経由の DisplayPort 機能を搭載しており、複数台のディスプレイをデジチェーン接続できます。

モニターをデジチェーン接続する場合は、まず以下を確認してください。

1. PC の GPU が DisplayPort MST (マルチストリーム転送) をサポートしていることを確かめます。
2. 入力ソースを選択します。MENU (メニュー) ボタン > Extra (その他) > Input Select (入力選択) > DP/USB C (入力ソースに依存) を押します。
3. 「MST」を「オン」に設定：MENU (メニュー) ボタン > OSD Setup (OSD 設定) > MST > On (オン)

注：MST を On に設定できない場合は、入力ソースが Auto ではないことを確認してください。

注：

グラフィックスカードの性能に応じて、様々な設定で複数台のディスプレイをデジチェーン接続できます。ディスプレイの設定はグラフィックスカードの性能に依存します。グラフィックスカードのメーカーに確認し、グラフィックスカードのドライバーは常に最新に状態に保ってください。

### DisplayPort を通じた DisplayPort マルチストリーム

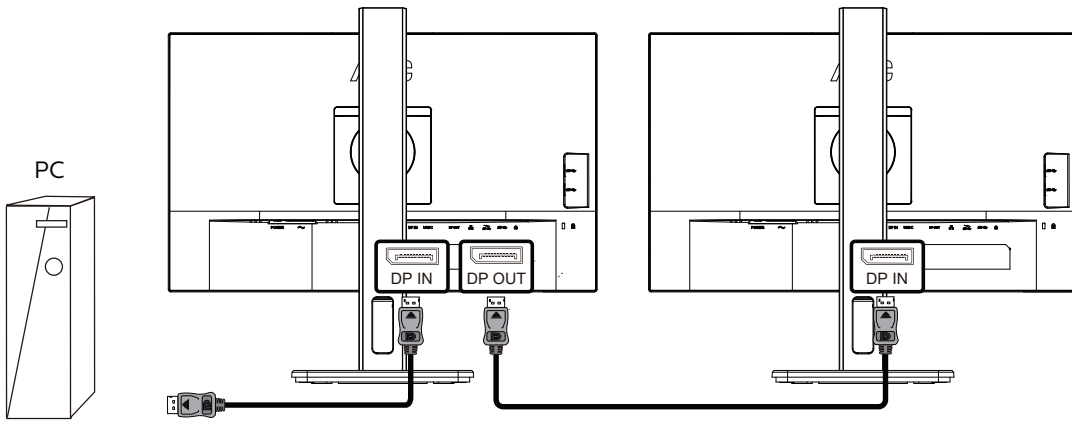

ディスプレイの解像度	対応可能な外部モニターの最大数
1920x1080@60Hz	3

## USB-C を通じた DisplayPort マルチストリーム

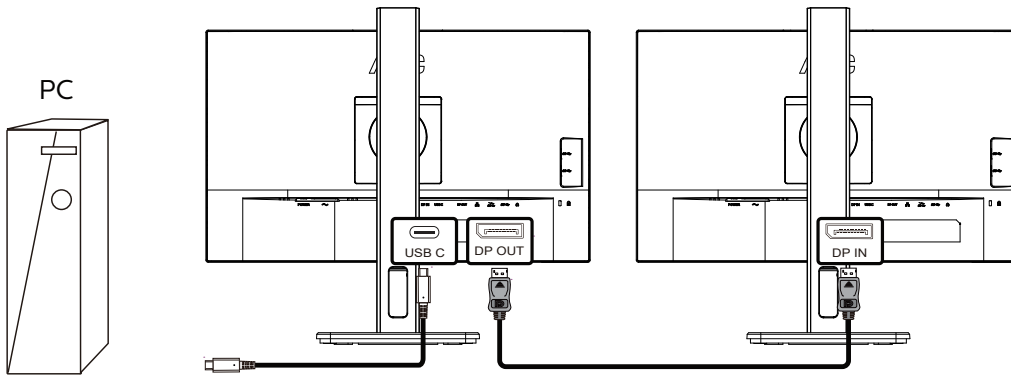

ディスプレイの解像度	USB 設定	対応可能な外部モニターの最大数
1920x1080@60Hz	High Res. (高解像度)	3
	High Speed (高速)	1

注：

USB 設定は、最大 1G の LAN 速度をサポートする USB High Speed を推奨いたします。



# 調整する

## ホットキー

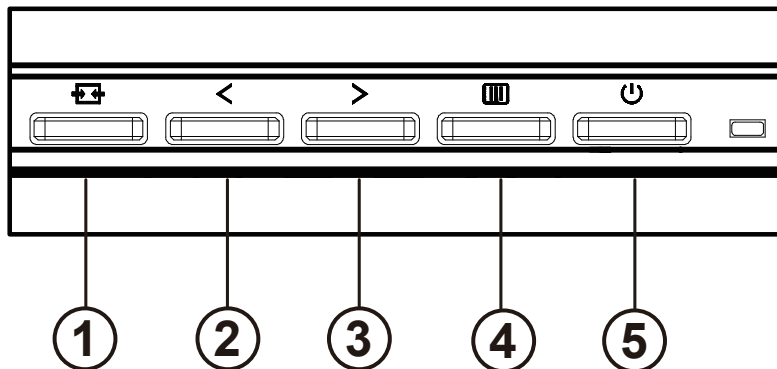

1	ソース / 終了
2	Clear Vision(クリアビジョン) / <
3	音量 / >
4	メニュー / 選択
5	電源

### スイッチ

電源キーを押して、モニターの電源をオン/オフにします。

### メニュー / 選択

OSD メニューまたは機能調整確認をアクティブにします。

### 音量 / >

OSD メニューが閉じているときに、「>」キーを押して音量調整バーを開き、「<」または「>」キーを押してヘッドフォン出力音量を調整します。

### ソース / 終了

OSD メニューが閉じているときに、このキーを押して信号ソース切り替え機能をアクティブにし、このキーを押し続けて情報バーに表示されている信号ソースを選択し、メニューキーを押して選択した信号ソースに調整します。OSD メニューがアクティブな場合、このボタンは終了キーとして機能します (OSD メニューを終了します)

## Clear Vision( クリアビジョン)

1. OSD がないとき、「<」ボタンをしてクリアビジョンをアクティブにします。
2. 「<」または「>」ボタンを使用して弱、中、強、オフ設定から選択します。デフォルト設定は常に「オフ」です。

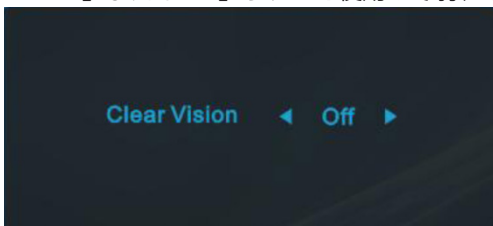

3. 「<」ボタンを5秒間押し続けてクリアビジョンデモをアクティブにすると、「Clear Vision Demo:on (クリアビジョンデモ：オン)」のメッセージが5秒間画面に表示されます。「<」ボタンを5秒間再び押し続けると、クリアビジョンデモがオフになります。

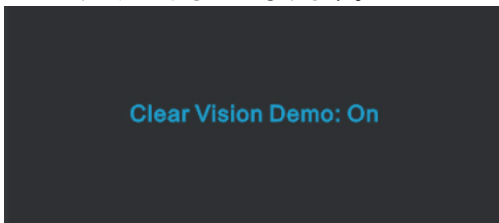

クリアビジョン機能は、低解像度およびぼやけた画像をクリアで鮮明な画像に変換することで、最高の画像表示を提供します。

Clear Vision	オフ	Adjust the Clear Vision
	強	
	中	
	弱	
Clear Vision Demo	オン / オフ	左画面デモオン / オフ

# OSD 設定

コントロールキーの基本的でシンプルな説明です。









- 1). メニューボタンを押して OSD ウィンドウを有効にします。
- 2). < または > を押して機能をナビゲートします。必要な機能がハイライトされたら、メニューボタンを押して有効にします。< または > を押してサブメニュー機能をナビゲートします。必要な機能がハイライトされたら、メニューボタンを押して有効にします。
- 3). < または > を押して、選択した機能の設定を変更します。自動ボタンを押して終了します。他の機能を調整する場合、手順 2-3 を繰り返します。
- 4). OSD ロック機能：OSD をロックするには、モニターがオフになっている間にメニューボタンを押し続けて電源ボタンを押してモニターをオンにします。OSD をロック解除するには、モニターがオフになっている間にメニューボタンを押し続けて電源ボタンを押してモニターをオンにします。

## メモ：

- 1). 製品に 1 つしか信号入力がない場合、「入力選択」項目は無効になります。
- 2). 製品の画面サイズが 4 : 3 の場合、または入力信号の解像度がネイティブ解像度の場合、「イメージ比率」の項目は無効です。
- 3). ECO モード（標準モードを除く）、DCR、DCB モード、およびウィンドウの強調表示の 4 つの状態は、一度に 1 つの状態しか表示できません。

## Luminance (輝度)



	Contrast (コントラスト)	0-100		デジタル登録からのコントラスト。
	Brightness (明るさ)	0-100		バックライト調整
	Eco Mode (エコモード)	Standard (スタンダード)	<input checked="" type="checkbox"/>	スタンダードモード
		Text (テキスト)		テキストモード
		Internet (インターネット)		インターネットモード
		Game (ゲーム)		ゲームモード
		Movie (映画)		映画モード
		Sports (スポーツ)		スポーツモード
		Reading (読書)		読書モード
	Gamma (ガンマ)	Gamma1 (ガンマ 1)	ガンマ 1 に調整します	
		Gamma2 (ガンマ 2)	ガンマ 2 に調整します	
		Gamma3 (ガンマ 3)	ガンマ 3 に調整します	
	DCR	Off (オフ)		ダイナミックコントラスト比を無効にします
		On (オン)		ダイナミックコントラスト比を有効にします
HDR Mode (HDR モード)	Off (オフ)	HDR モードを調整します		
	HDR Picture (HDR 画像)			
	HDR Movie (HDR 映画)			
	HDR Game (HDR ゲーム)			

### 注意：

「HDR モード」をオフ以外に設定した場合、「コントラスト」、「エコモード」、「ガンマ」の項目は調整できません。

## Color Setup (色設定)

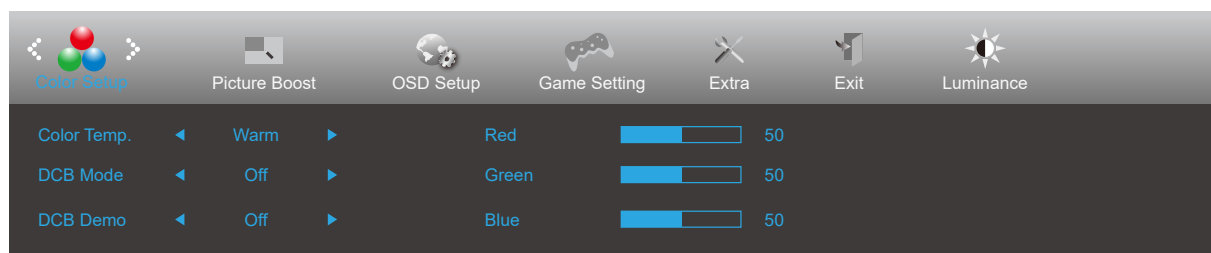



	Color Temp. (色温度)	Warm (ワーム)	EEPROM からワーム色温度をリコールします。
		Normal (通常)	EEPROM から通常色温度をリコールします。
		Cool (クール)	EEPROM からクール色温度をリコールします。
		sRGB	EEPROM から sRGB 色温度をリコールします。
	User (ユーザー設定)		デジタル登録から赤ゲイン
			緑のゲインデジタル登録。
			デジタル登録から青ゲイン
	DCB Mode (DCB モード)	Off	DCB モードを無効にします。
		Full Enhance (フルエンハンス)	Full Enhance モードを有効にします。
		Nature Skin (ナチュラルスキン)	Nature Skin モードを有効にします。
		Green Field (グリーンフィールド)	Green Field モードを有効にします。
		Sky-Blue (スカイブルー)	Sky-Blue モードを有効にします。
		AutoDetect (自動検出)	AutoDetect モードを有効にします。
	DCB Demo (DCB デモ)	オン またはオフ	デモの無効または有効を切り替えます
Red(赤)	0-100	デジタル登録から赤ゲイン。	
Green(緑)	0-100	デジタル登録から緑ゲイン。	
Blue(青)	0-100	デジタル登録から青ゲイン。	

### 注意：

「輝度」の「HDR モード」がオフ以外の場合、「色設定」の項目はすべて調整できません。

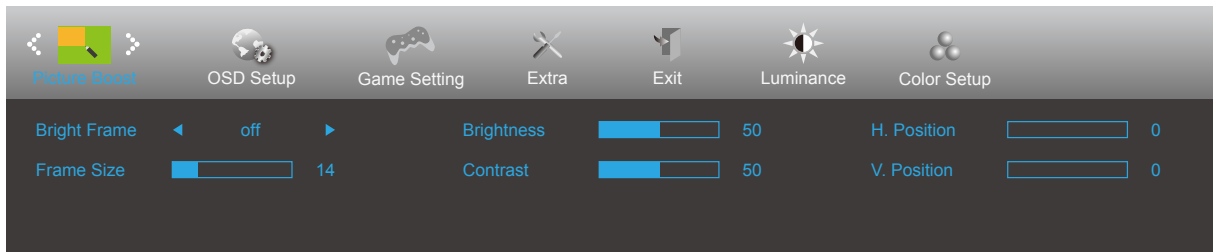
## Picture Boost (ピクチャブースト)





	Bright Frame (ブライツフレーム)	オンまたは オフ	ブライツフレームの有効/無効を切り替えます
	Frame Size (画面サイズ)	14-100	画面サイズを調整します
	Brightness (明るさ)	0-100	画面明るさを調整します
	Contrast (コントラスト)	0-100	画面コントラストを調整します
	H. position (水平位置)	0-100	画面水平位置を調整します
	V. position (垂直位置)	0-100	画面垂直位置を調整します

### 注意:

- 1) より見やすいように、明るさ、コントラスト、明るさの位置を調整します。
- 2) 「輝度」の「HDR モード」がオフ以外の状態に設定されている場合、「ピクチャブースト」のすべての項目は調整できません。

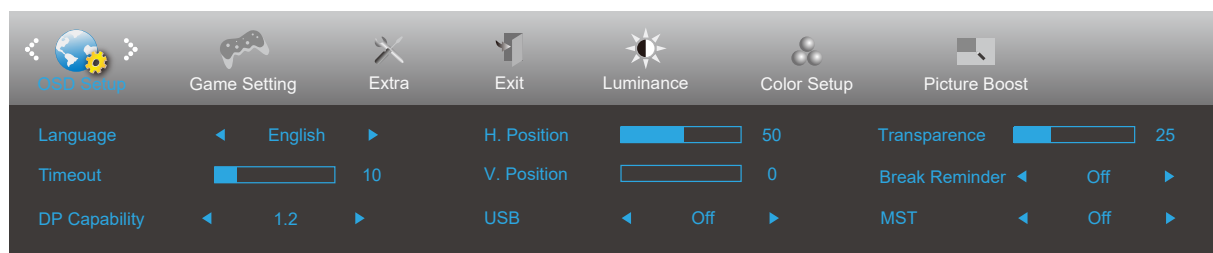
## OSD Setup (OSD 設定)



	Language (言語)		OSD 言語を選択します
	Timeout (タイムアウト)	5-120	OSD の表示時間を調整します
	DP Capability (DP 機能)	1.1/1.2	対応する DP バージョンを選択してください。 以下にご注意ください： 1.Adaptive-Sync 機能は DP1.2 でのみ使用できます。 2.DP ビデオのコンテンツが DP1.2 をサポートする場合は、DP バージョンを DP1.2 に設定してください。それ以外の場合は、DP1.1 を選択してください。
	H. Position (水平位置)	0-100	OSD の水平位置を調整します
	V. Position (垂直位置)	0-100	OSD の垂直位置を調整します
	USB	Off(オフ)/高解像度/高速データ	デフォルトの USB 設定は Off (オフ) です。USB-C デバイスに接続する場合は、USB 設定を High Resolution (高解像度) または High Data Speed (高データ速度) に調整します。
	Transparence (透明度)	0-100	OSD の透明度を調整します
	Break Reminder (休憩リマインダー)	オンまたはオフ	ユーザーが 1 時間以上続けて作業した場合に休憩するようリマインダーします
MST	On/Off (オン/オフ)		

## Game Setting (ゲーム設定)

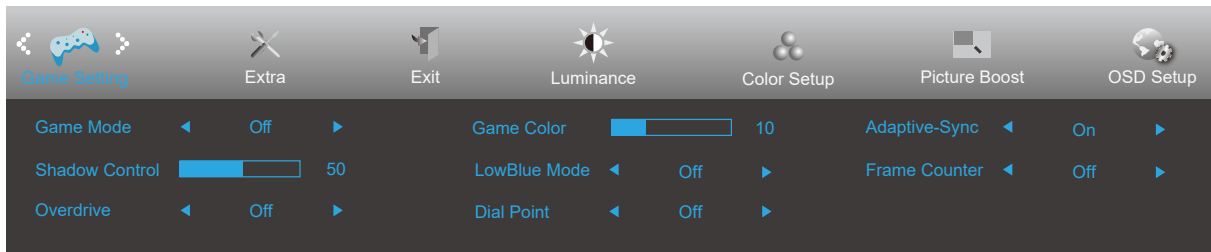

	Game Mode (ゲームモード)	Off (オフ)	スマート画像ゲームによる最適化なし
		FPS	FPS (一人称シューティング) ゲーム用です。暗い画面で黒レベルのディテールを改善します。
		RTS	RTS (リアルタイム戦略) 用です。画質を上げます。
		Racing (レーシング)	レーシングゲーム用です。応答時間と彩度を最高度までに高めます。
		Gamer 1 (ゲーマー 1)	ユーザーの好みの設定をゲーマー 1 として保存できます。
		Gamer 2 (ゲーマー 2)	ユーザーの好みの設定をゲーマー 2 として保存できます。
		Gamer 3 (ゲーマー 3)	ユーザーの好みの設定をゲーマー 3 として保存できます。
	Shadow Control (シャドウ コントロール)	0-100	シャドウコントロールの既定値は 50 です。エンドユーザーは 50 ~ 100 または 0 に調整し、コントラストを上げ、より鮮明にすることができます。 画面が暗すぎて、細部がはっきり見えない場合、50 ~ 100 で調整すると、鮮明な映像が得られます。 画面が白すぎて、細部がはっきり見えない場合、50 ~ 0 で調整すると、鮮明な映像が得られます。
	Overdrive (オーバードライブ)	Off (オフ) Weak (弱) Medium (中) Strong (強)	反応時間を調整します
	Game Color (ゲームカラー)	0-20	ゲームカラーでは彩度を 0 ~ 20 のレベルに調整できるので、よりよい画像が得られます。
LowBlue Mode (ローブルーライト)	Off (オフ)	色温度を調整し、ブルーライトの波を下げます	
	Reading (読書)		
	Office (オフィス)		
	Internet (インターネット) Multimedia (マルチメディア)		
ダイアルポイント	On/Off (オン/オフ)	「ダイアルポイント」機能は、ゲーマーが正確かつ精密な照準で、ファーストパーソンシューティング (FPS) ゲームをできるように、スクリーンの中心に照準インジケータを配置します。	
Adaptive-Sync	On/off (オン/オフ)	Adaptive-Sync を有効化または無効化します。 Adaptive-Sync 実行リマインダー：Adaptive-Sync 機能を有効にすると、一部のゲーム環境でフラッシュが発生することがあります。	



Frame Counter (フレームカウンター)	フレームカウンタ	オフ / 右上 / 右下 / 左下 / 左上	選択したコーナーに垂直周波数を表示する。
------------------------------	----------	------------------------	----------------------

注意：

「輝度」の「HDRモード」がオフ以外に設定されている場合、「ゲーム設定」の「シャドウコントロール」「ゲームカラー」「ゲーム音」の項目は調整できません。

## Extra (その他)

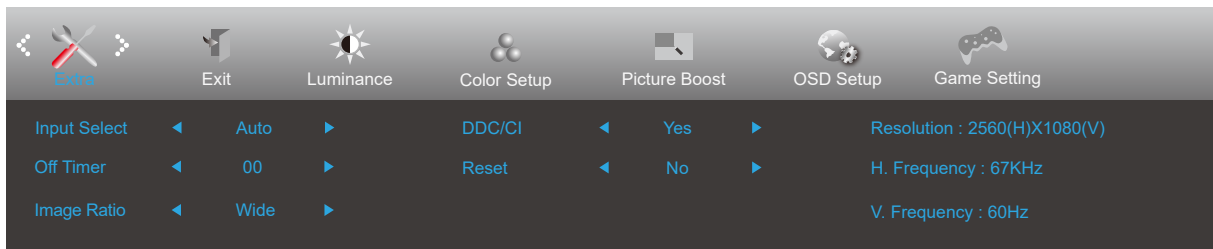

	Input Select (入力選択)	Auto/HDMI/DP/USB C	入力信号ソースを選択します。
	Off Timer (オフタイマー)	0 - 24 時間	DC オフ時間を選択します
	Image Ratio (画像比)	ワイド	ディスプレイの画像比を選択します。
		4:3	
	DDC/CI	はいまたはいいえ	DDC/CI サポートのオン/オフを切り替えます。
Reset (リセット)	はいまたはいいえ	リセットメニューは既定値。	
	ENERGY STAR®/いいえ	一部のモデルは ENERGY STAR® に対応していません。	

## Exit (終了)

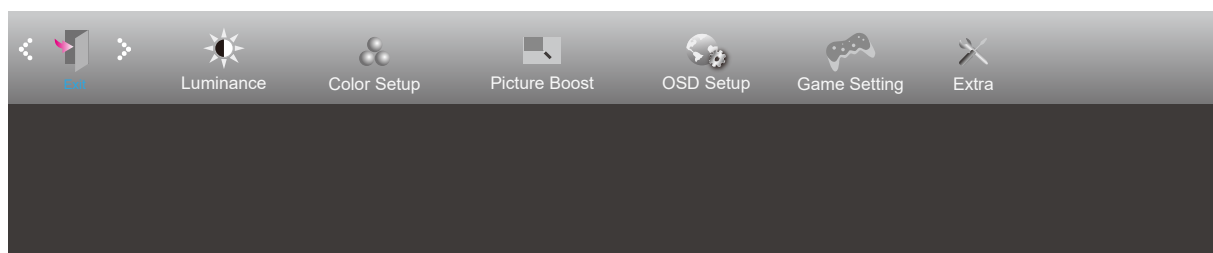

	Exit (終了)		メイン OSD を終了します
---	-----------	--	----------------

## LED インジケータ

状態	LED 色
フルパワーモード	白
アクティブオフモード	オレンジ

# トラブルシューティング

問題&質問	回答
電源 LED がオンにならない	電源ボタンがオンになっており、電源コードがアースされたコンセントとモニターに適切に接続されているか確認してください。
画面に映像が表示されない	<ul style="list-style-type: none"> <li>●電源コードは適切に接続されていますか？ 電源コードの接続と電源装置を確認してください。</li> <li>●ビデオケーブルは正しく接続されていますか？ (VGA ケーブルを使用して接続) VGA ケーブルの接続を確認してください。 (HDMI ケーブルを使用して接続済み) HDMI ケーブル接続を確認します。 (DP ケーブルを使用して接続) DP ケーブルの接続を確認してください。 *VGA/HDMI/DP 入力はすべてのモデルで利用できるわけではありません。</li> <li>●電源がオンになっている場合、コンピュータを再起動して表示される最初の画面（ログイン画面）を確認してください。 初期画面（ログイン画面）が表示されたら、適切なモード（Windows 7/8/10 の場合はセーフモード）でコンピュータを起動し、ビデオカードの周波数を変更します。 （「最適解像度の設定」を参照してください） 初期画面（ログイン画面）が表示されない場合、サービスセンターまたは販売店にお問い合わせください。</li> <li>●画面に「入力がサポートされていません」が表示されていますか？ このメッセージは、ビデオカードからの信号がモニターで適切に処理できる最大解像度と周波数を超えているときに表示されます。 モニターが適切に処理できる最大解像度と周波数に調整してください。</li> <li>●AOC モニタードライバがインストールされていることを確認してください。</li> </ul>
画像がぼやけており、ゴーストシャドウの問題がある。	コントラストと明るさの設定を調整してください。 ホットキー (AUTO) を押します。 延長ケーブルやスイッチボックスを使用していないことを確認してください。モニターを背面のビデオカード出力コネクタに直接差し込むことを推奨します。
写真が上下に揺れる、ちらつく、写真に波形パターンが表示される	モニターに電氣的に干渉している可能性のある電気機器をモニターからできるだけ遠ざけます。 使用している解像度でモニターに可能な最大リフレッシュレートを使用してください。
モニターがアクティブオフモードから出られない	コンピュータの電源スイッチは、オンの位置になければなりません。 コンピュータのビデオカードは、スロットにぴったりとフィットする必要があります。 モニターのビデオケーブルがコンピュータに適切に接続されているか確認します。 モニターのビデオカードを検査し、曲がっているピンがないことを確認してください。 キーボードの CAPS LOCK キーを押してコンピュータが操作できることを確認したら、CAPS LOCK の LED を確認してください。CAPS LOCK キーを押した後、LED はオンまたはオフになる必要があります。
原色（赤、緑、青）の1つが欠けている	モニターのビデオカードを検査し、損傷しているピンがないことを確認してください。 モニターのビデオケーブルがコンピュータに適切に接続されているか確認します。
画面の画像が中心に表示されない、またはサイズが適切でない	水平位置と垂直位置を調整するか、ホットキー（自動）を押してください。
画像の色に欠陥がある（白が白く見えない）	RGB カラーを調整するか、必要な色温度を選択してください。
画面が水平または垂直に乱れる	Windows 7/8/10 停止モードを使用して、クロックと位相を調整してください。 ホットキー (AUTO) を押します。
規制とサービス	CD マニュアルまたは <a href="http://www.aoc.com">www.aoc.com</a> にある規制とサービスの情報を参照してください（お住まいの国で購入したモデルとサポートページの規制とサービスの情報をご覧ください。）

# 仕様

## 一般仕様

パネル	モデル名	24P3CV	
	ドライビングシステム	TFT カラー LCD	
	表示可能画像サイズ	60.47 cm 対角	
	画素ピッチ	0.2745mm( 横 ) x 0.2745mm( 縦 )	
その他	水平スキャン範囲	30k-85kHz	
	水平スキャンサイズ( 最大 )	527.04mm	
	垂直スキャン範囲	48-75Hz	
	垂直スキャンサイズ( 最大 )	296.46mm	
	最大解像度	1920x1080@75Hz	
	プラグアンドプレイ	VESA DDC2B/CI	
	電源	100-240V~, 50/60Hz, 1.5A	
	電力消費	標準 標準 ( デフォルトの明るさとコントラスト )	21W
最大 ( 明るさ = 100、コントラスト = 100 )		≤ 135W	
スタンバイモード		≤ 0.5W	
USB C	USB C	リバーシブルプラグコネクタ	
	スーパースピード	データおよび映像の転送	
	DP	内蔵 DisplayPort Alt モード	
	電力供給	USB PD バージョン 3.0	
	最大電力供給	最大 65W(5V/3A,7V/3A,9V/3A,10V/3A, 12V/3A,15V/3A, 20V/3.25A)	
物理的特性	入力コネクタ	HDMI/DP USB C/USB C/DP しゅつりょく /RJ45 USB C/USB3.2 Gen1+chargingx1/USB3.2 Gen1x1/ イヤホン /USB3.2 Gen1x2	
	RJ45	イーサネット LAN ( 10 M/100 M/1000 M )	
	信号ケーブルの種類	取り外し可能	
環境	温度	操作時	0°C ~ 40°C
		非操作時	-25°C ~ 55°C
	湿度	操作時	10% ~ 85% ( 非結露 )
		非操作時	5% ~ 93% ( 非結露 )
	高度	操作時	0 ~ 5,000 m ( 0 ~ 499,993.92 フィート )
		非操作時	0 ~ 12192 m ( 0 ~ 40000 フィート )

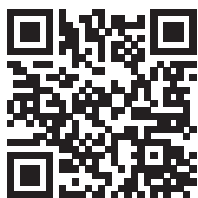

## プリセットディスプレイモード

標準	解像度	水平周波数 (kHz)	垂直周波数 (Hz)
VGA	640x480@60Hz	31.469	59.94
	640x480@72Hz	37.861	72.809
	640x480@75Hz	37.5	75
SVGA	800x600@56Hz	35.156	56.25
	800x600@60Hz	37.879	60.317
	800x600@72Hz	48.077	72.188
	800x600@75Hz	46.875	75
XGA	1024x768@60Hz	48.363	60.004
	1024x768@70Hz	56.476	70.069
	1024x768@75Hz	60.023	75.029
SXGA	1280x1024@60Hz	63.981	60.02
	1280x1024@75Hz	79.976	75.025
	1280 x 720@60Hz	44.77	59.86
	1280 x 960@60Hz	60	60
WXGA+	1440x900@60Hz	55.935	59.887
	1440x900@60Hz	55.469	59.901
WSXGA	1680x1050@60Hz	65.29	59.954
	1680x1050@60Hz	64.674	59.883
FHD	1920x1080@60Hz	67.5	60
	1920x1080@75Hz	83.89	74.97
IBM MODES			
DOS	720x400@70Hz	31.469	70.087
MAC MODES			
VGA	640x480@67Hz	35	66.667
SVGA	832x624@75Hz	49.725	74.551
XGA	1024x768@75Hz	60.241	74.927

## ピン割り当て

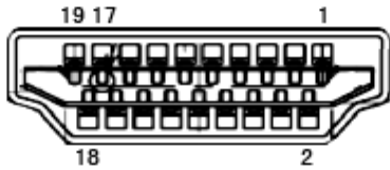

19 ピンカラーディスプレイ信号ケーブル

ピン番号	信号名	ピン番号	信号名	ピン番号	信号名
1.	TMDS データ 2+	9.	TMDS データ 0-	17.	DDC/CEC アース
2.	TMDS データ 2 シールド	10.	TMDS クロック +	18.	+5V 電力
3.	TMDS データ 2-	11.	TMDS クロックシールド	19.	ホットプラグ検出
4.	TMDS データ 1+	12.	TMDS クロック -		
5.	TMDS データ 1 シールド	13.	CEC		
6.	TMDS データ 1-	14.	予約済み (デバイス上に N.C.)		
7.	TMDS データ 0+	15.	SCL		
8.	TMDS データ 0 シールド	16.	SDA		

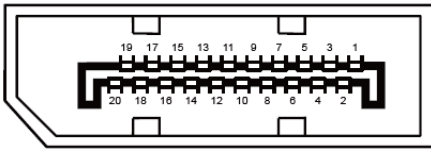

20 ピンカラーディスプレイ信号ケーブル

ピン番号	信号名	ピン番号	信号名
1	ML_Lane 3 (n)	11	アース
2	アース	12	ML_Lane 0 (p)
3	ML_Lane 3 (p)	13	CONFIG1
4	ML_Lane 2 (n)	14	CONFIG2
5	アース	15	AUX_CH(p)
6	ML_Lane 2 (p)	16	アース
7	ML_Lane 1 (n)	17	AUX_CH(n)
8	アース	18	ホットプラグ検出
9	ML_Lane 1 (p)	19	リターン DP_PWR
10	ML_Lane 0 (n)	20	DP_PWR

# プラグアンドプレイ

## プラグアンドプレイ DDC2B 機能

このモニターには、VESA DDC STANDARD に準拠した VESA DDC2B 機能が装備されています。これにより、モニターはホストシステムにその ID を通知し、また使用されている DDC のレベルによっては、その表示機能について追加情報を伝えることもできます。

DDC2B は、I2C プロトコルに基づく双方向データチャンネルです。ホストは DDC2B チャンネル経由で EDID 情報を要求できます。