

AOC



Panduan Pengguna Monitor LCD Q27P3CV

www.aoc.com

©2022 AOC. All Rights Reserved.

HDMI[®]
HIGH-DEFINITION MULTIMEDIA INTERFACE

Keselamatan.....	1
Ketentuan Nasional.....	1
Daya.....	2
Pemasangan.....	3
Membersihkan.....	4
Lainnya.....	5
Persiapan.....	6
Isi Kemasan.....	6
Memasang Penyangga & Dudukan.....	7
Menyesuaikan Sudut Pandang.....	8
Menyambungkan Monitor.....	9
Pemasangan di Dinding.....	11
Fungsi Adaptive-Sync.....	12
Fungsi daisy-chain.....	13
Penyesuaian.....	15
Tombol pintas.....	15
Pengaturan OSD.....	17
Luminance (Pencahaya-an).....	18
Color Setup (Konfigurasi Warna).....	19
Picture Boost (Peningkatan Gambar).....	20
OSD Setup (Konfigurasi OSD).....	21
Game Setting (Pengaturan Permainan).....	22
Extra (Ekstra).....	23
Exit (Keluar).....	24
Indikator LED.....	25
Mengatasi masalah.....	26
Spesifikasi.....	28
Spesifikasi Umum.....	28
Mode Tampilan Standar.....	29
Penggunaan Pin.....	30
Plug and Play.....	31

Keselamatan

Ketentuan Nasional

Subbagian berikut menjelaskan ketentuan notasi yang digunakan dalam dokumen ini.

Catatan, Perhatian, dan Peringatan

Dalam panduan ini, teks dalam huruf balok mungkin akan disertai ikon dan dicetak tebal atau miring. Teks dalam huruf balok tersebut adalah catatan, perhatian, dan peringatan, serta digunakan sebagai berikut:



CATATAN: CATATAN menunjukkan informasi penting yang akan membantu Anda menggunakan sistem komputer secara lebih baik.





PERHATIAN: PERHATIAN menunjukkan kemungkinan kerusakan pada perangkat keras atau hilangnya data dan menginformasikan cara menghindari masalah tersebut.





PERINGATAN: PERINGATAN menunjukkan potensi bahaya fisik dan memberi tahu Anda agar menghindari masalah tersebut. Peringatan tertentu dapat muncul dalam format berbeda dan mungkin tidak dilengkapi ikon. Pada kondisi ini, tampilan khusus peringatan diwajibkan oleh otoritas hukum.

Daya

 Monitor harus dioperasikan hanya dari jenis catu daya yang tertera pada label. Jika Anda tidak yakin tentang jenis daya yang tersedia di rumah, hubungi dealer atau kantor perusahaan listrik negara setempat.

 Monitor ini dilengkapi konektor arde tiga kaki, konektor dengan pin ketiga (pengardean). Konektor ini hanya cocok untuk stopkontak yang telah diarde karena merupakan kelengkapan keamanan. Jika stopkontak Anda tidak mendukung konektor tiga kaki, minta teknisi listrik memasang stopkontak yang sesuai atau gunakan adaptor untuk mengarde peralatan dengan aman. Jangan coba menggunakan konektor arde ini selain untuk kegunaannya.

 Lepas sambungan unit saat terjadi badai petir atau bila tidak akan digunakan dalam waktu lama. Tindakan ini akan melindungi monitor dari kerusakan akibat kejutan listrik.

 Jangan bebani stopkontak dengan terlalu banyak konektor dan kabel ekstensi. Kondisi tersebut dapat mengakibatkan kebakaran atau sengatan listrik.

 Untuk memastikan operasional yang memuaskan, gunakan monitor hanya dengan komputer yang terdaftar di UL dengan stopkontak yang telah dikonfigurasi dengan benar dan ditandai antara 100-240V AC, Minimal 5A.

 Stopkontak harus dipasang di dekat peralatan dan harus mudah diakses.

Pemasangan

! Jangan letakkan monitor ini di atas kereta dorong, penyangga, tripod, braket, atau meja yang tidak stabil. Jika monitor terjatuh, dapat mencederai orang dan mengakibatkan kerusakan parah pada produk ini. Gunakan hanya kereta dorong, penyangga, tripod, braket, atau meja yang disarankan produsen atau yang dijual bersama produk ini. Ikuti petunjuk dari produsen bila memasang produk dan menggunakan aksesori pemasangan yang disarankan oleh produsen. Produk dan alat pembawanya harus dipindahkan secara hati-hati.

! Jangan masukkan benda apapun ke dalam slot pada kabinet monitor. Tindakan tersebut dapat merusak komponen sirkuit yang mengakibatkan kebakaran atau kejutan listrik. Jangan tumpahkan cairan ke monitor.

! Jangan letakkan bagian depan produk ini di atas lantai.

! Jika Anda memasang monitor di dinding atau lemari, gunakan peralatan pemasangan yang disetujui produsen, lalu ikuti petunjuk peralatan tersebut.

! Berikan sedikit ruang di sekitar monitor seperti ditunjukkan di bawah ini. Jika tidak, sirkulasi udara mungkin tidak cukup sehingga produk terlalu panas dan mengakibatkan kebakaran atau kerusakan pada monitor.

! Untuk menghindari kemungkinan kerusakan, seperti panel yang terlepas dari bezel, pastikan monitor tidak miring ke bawah lebih dari -5 derajat. Jika sudut kemiringan ke bawah maksimum -5 derajat terlampaui, kerusakan monitor tidak akan dilindungi oleh garansi.

Berikut adalah area ventilasi yang disarankan di sekitar monitor bila monitor dipasang di dinding atau pada penyangga:

Dipasang dengan penyangga

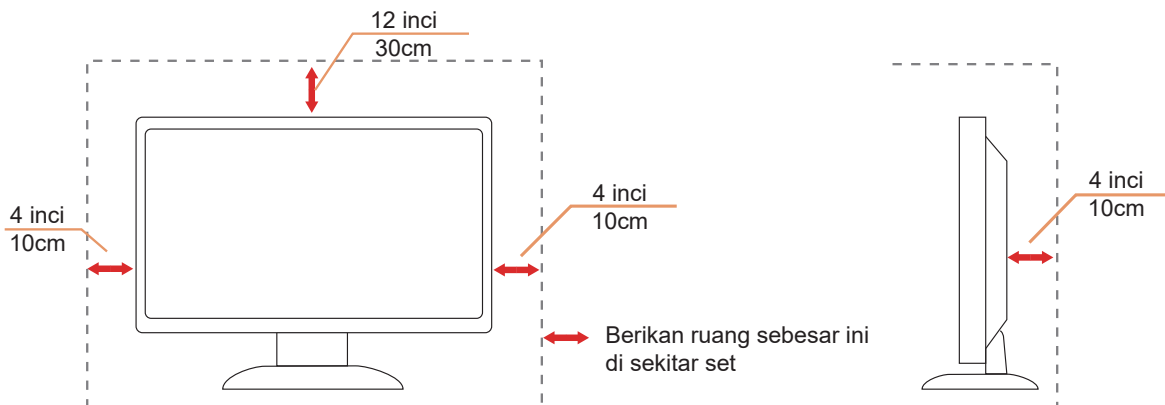

Membersihkan

⚠ Bersihkan kabinet secara rutin menggunakan kain.

⚠ Gunakan kain yang halus atau kain microfiber saat membersihkan. Kainnya hanya boleh sedikit lembap dan hampir kering, jangan biarkan cairan masuk ke dalam casing.



⚠ Lepas kabel daya sebelum membersihkan produk.

Lainnya

 Jika produk ini mengeluarkan bau yang tidak biasa, suara atau asap, SEGERA lepas konektor daya, lalu hubungi Pusat Layanan.

 Pastikan celah ventilasi tidak terhalang oleh meja atau tirai.

 Hindari monitor LCD dari guncangan atau benturan hebat selama pengoperasian berlangsung.

 Jangan benturkan atau jatuhkan monitor selama pengoperasian atau di perjalanan.

Persiapan

Isi Kemasan

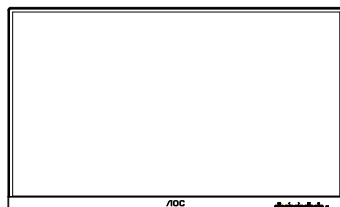

Monitor

*



Quick Start

*

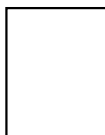

Warranty Card

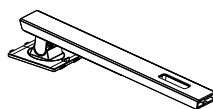

Stand

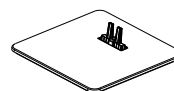

Base



Power Cable

*



HDMI Cable

*



DP Cable

*



USB C-C Cable

*



USB C-A

*



USB C-C/A Cable

* Tidak semua kabel sinyal tersedia untuk semua negara dan kawasan. Untuk mengkonfirmasikannya, hubungi dealer setempat atau kantor cabang AOC.

Memasang Penyangga & Dudukan

Pasang atau lepas dudukan dengan mengikuti langkah-langkah di bawah ini.

Memasang:

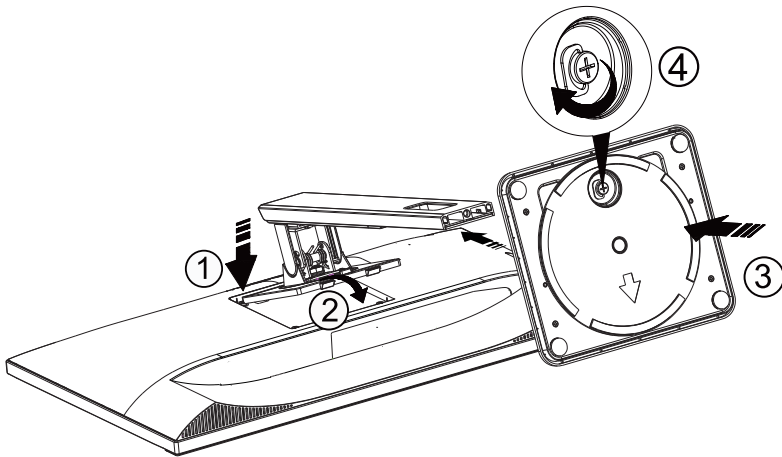

Melepaskan:

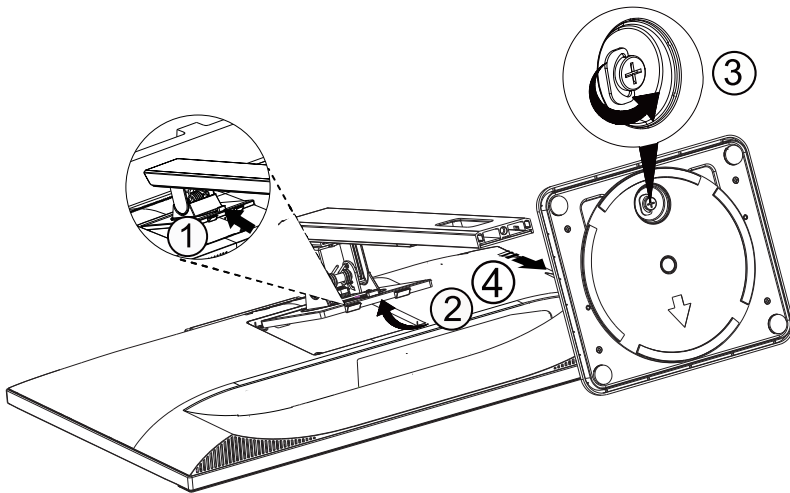

Menyesuaikan Sudut Pandang

Untuk tampilan yang optimal, sebaiknya lihat monitor pada tampilan penuh, lalu atur sudut monitor sesuai preferensi Anda.

Pegang penyangga agar monitor tidak terjatuh saat Anda mengubah sudut monitor.

Anda dapat menyesuaikan monitor seperti di bawah ini:

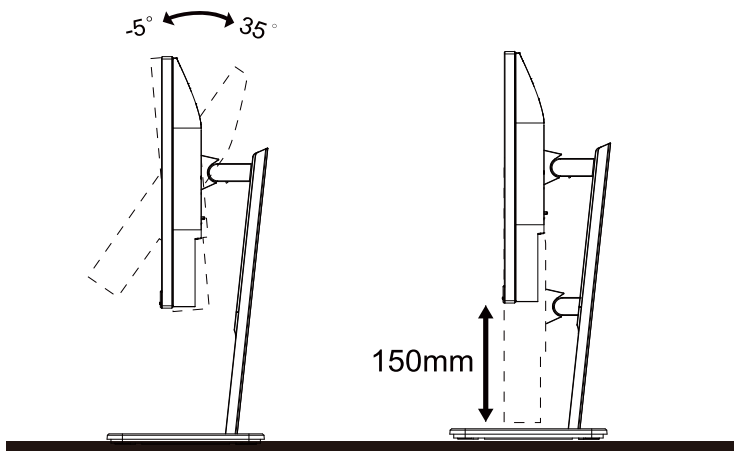

CATATAN:

Jangan sentuh layar LCD saat Anda mengubah sudut layar. Sentuhan pada layar LCD dapat menyebabkan kerusakan.

Peringatan:

1. Untuk menghindari kemungkinan kerusakan layar, seperti panel yang terlepas, pastikan monitor tidak miring ke bawah lebih dari -5 derajat.
2. Jangan tekan layar saat menyesuaikan sudut monitor. Pastikan Anda hanya memegang bezelnya.

Menyambungkan Monitor

Sambungan Kabel Terdapat di Bagian Belakang Monitor dan Komputer:

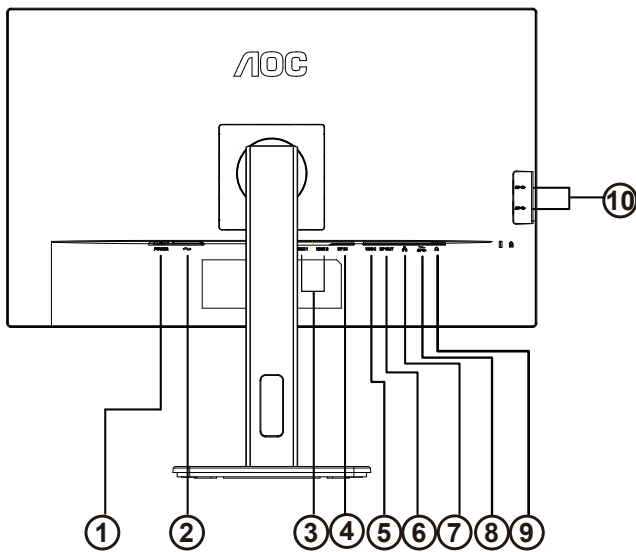

1. Tombol Daya
2. Saluran masuk
3. HDMI 1/HDMI 2
4. DP Dalam
5. USB C
6. DP Keluar
7. RJ45 Dalam
8. USB3.2 Gen1+chargingx1
USB3.2 Gen1x1
9. Telpon telinga
10. USB3.2 Gen1x2

Menyambung ke PC

1. Sambungkan kabel daya dengan kuat ke bagian belakang monitor.
2. Matikan komputer dan lepas kabel daya.
3. Sambungkan kabel sinyal monitor ke konektor video di bagian belakang komputer.
4. Sambungkan kabel daya komputer dan monitor ke stopkontak di sekitar.
5. Hidupkan komputer dan monitor.

Jika monitor menampilkan gambar, berarti proses pemasangan telah selesai. Jika gambar tidak ditampilkan, lihat Mengatasi Masalah.

Untuk melindungi peralatan ini, selalu matikan PC dan monitor LCD sebelum menyambungkannya.

Dudukan USB

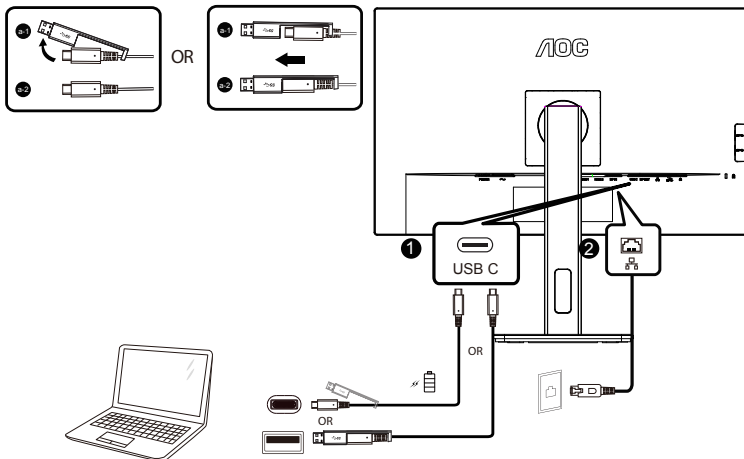

Penginstalan driver LAN RJ-45

Instal driver Realtek LAN sebelum menggunakan layar dudukan USB-C ini. Driver ini tersedia untuk di-download di situs web AOC, di bagian "Driver dan Perangkat Lunak".

Pemasangan di Dinding

Persiapan Memasang Lengan Pemasangan untuk di Dinding Opsional.

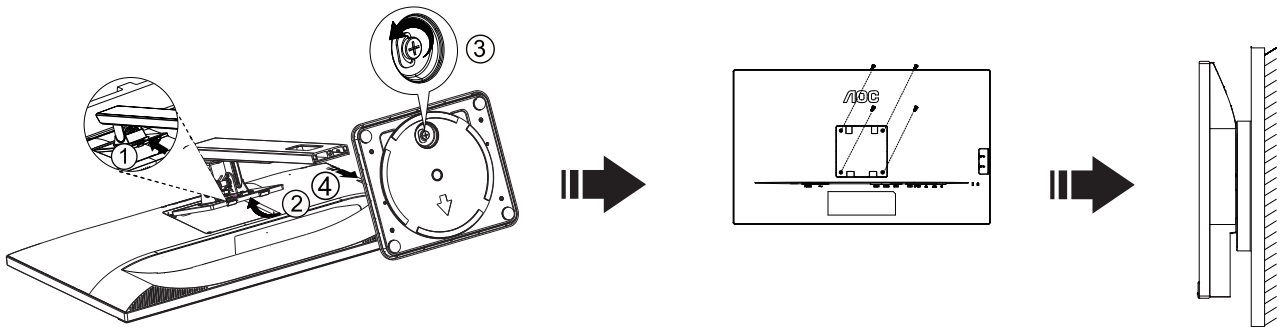

Monitor ini dapat dipasang ke lengan pemasangan untuk di dinding yang dapat dibeli terpisah. Lepas kabel daya sebelum melakukan prosedur ini. Ikuti langkah-langkah berikut:

1. Lepas dudukan.
2. Ikuti petunjuk dari produsen guna memasang lengan pemasangan untuk di dinding.
3. Letakkan lengan pemasangan untuk di dinding ke bagian belakang monitor. Sejajarkan lubang-lubang pada lengan tersebut dengan dengan lubang-lubang di bagian belakang monitor.
4. Masukkan 4 sekrup ke dalam lubang tersebut, lalu kencangkan.
5. Sambungkan kembali kabel. Baca panduan pengguna yang disertakan dengan lengan pemasangan untuk di dinding opsional untuk mendapatkan petunjuk tentang cara memasangkannya ke dinding.



Catatan: Lubang sekrup pemasangan VESA tidak tersedia untuk semua model, hubungi dealer atau departemen resmi AOC.

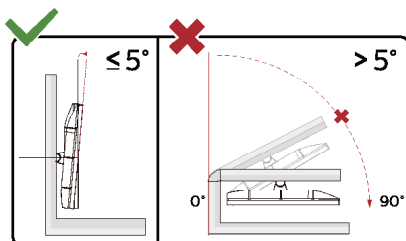

*Desain tampilan dapat berbeda dari yang diilustrasikan.

Peringatan:

1. Untuk menghindari kemungkinan kerusakan layar, seperti panel yang terlepas, pastikan monitor tidak miring ke bawah lebih dari -5 derajat.
2. Jangan tekan layar saat menyesuaikan sudut monitor. Pastikan Anda hanya memegang bezelnya.

Fungsi Adaptive-Sync

1. Fungsi Adaptive-Sync berfungsi dengan DP/HDMI/USB C
2. Kartu Grafis yang Kompatibel: Daftar yang disarankan seperti berikut, juga dapat dilihat dengan mengunjungi www.AMD.com

Kartu Grafis

- Radeon™ RX Vega Seri
- Radeon™ RX 500 Seri
- Radeon™ RX 400 Seri
- Radeon™ R9/R7 300 Seri (kecuali Seri R9 370/X, R7 370/X, R7 265)
- Radeon™ Pro Duo (2016)
- Radeon™ R9 Nano Seri
- Radeon™ R9 Fury Seri
- Radeon™ R9/R7 200 Seri (kecuali Seri R9 270/X, R9 280/X)

Prosesor

- AMD Ryzen™ 7 2700U
- AMD Ryzen™ 5 2500U
- AMD Ryzen™ 5 2400G
- AMD Ryzen™ 3 2300U
- AMD Ryzen™ 3 2200G
- AMD PRO A12-9800
- AMD PRO A12-9800E
- AMD PRO A10-9700
- AMD PRO A10-9700E
- AMD PRO A8-9600
- AMD PRO A6-9500
- AMD PRO A6-9500E
- AMD PRO A12-8870
- AMD PRO A12-8870E
- AMD PRO A10-8770
- AMD PRO A10-8770E
- AMD PRO A10-8750B
- AMD PRO A8-8650B
- AMD PRO A6-8570
- AMD PRO A6-8570E
- AMD PRO A4-8350B
- AMD A10-7890K
- AMD A10-7870K
- AMD A10-7850K
- AMD A10-7800
- AMD A10-7700K
- AMD A8-7670K
- AMD A8-7650K
- AMD A8-7600
- AMD A6-7400K

Fungsi daisy-chain

Fitur DisplayPort Multi-Stream memungkinkan beberapa sambungan monitor.

Layar ini dilengkapi interface DisplayPort dan DisplayPort melalui USB-C yang memungkinkan penyambungan ke beberapa tampilan.

Untuk menyambungkan monitor, periksa hal di bawah ini terlebih dahulu:

1. Pastikan GPU pada PC Anda mendukung DisplayPort MST (Multi-stream transport)
2. Pilih sumber input: tekan tombol MENU>Ekstra>Pilih Input>DP/USB C (tergantung sumber input)
3. Tetapkan "MST" ke "On": tekan tombol MEMU>OSD Setup (Konfigurasi OSD)>MST>On (Aktif)

Perhatian: Jika Anda tidak dapat menetapkan "MST" ke "On", silakan konfirmasi bahwa sumber input bukan "Auto".

Catatan:

Anda dapat menyambungkan beberapa layar dengan konfigurasi yang berbeda, tergantung kemampuan kartu grafis. Konfigurasi layar akan tergantung kemampuan kartu grafis. Hubungi vendor kartu grafis Anda dan selalu perbarui driver kartu grafis.

Multi-streaming DisplayPort melalui DisplayPort

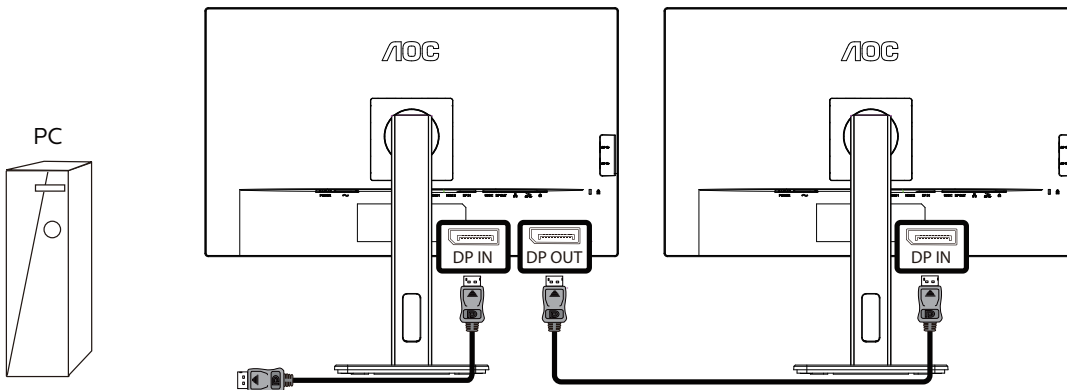

Resolusi Layar	Jumlah maksimum monitor eksternal yang dapat didukung
2560x1440@60Hz	2

Multi-streaming DisplayPort melalui USB C

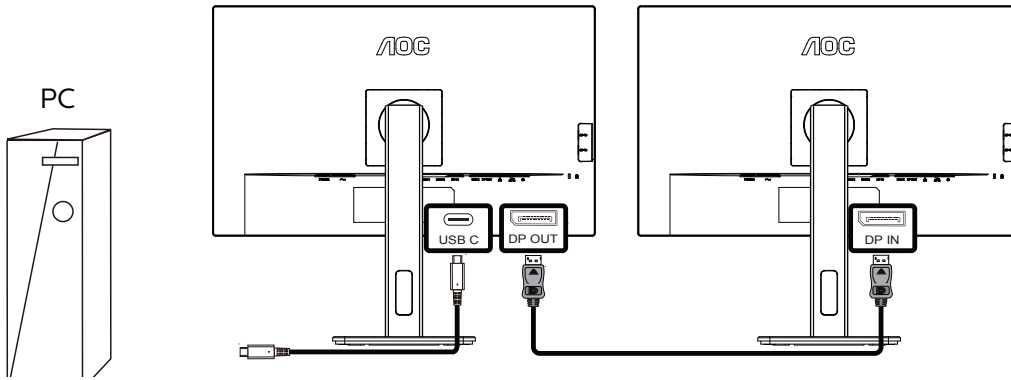

Resolusi Layar	Kadar Hubungan	Pengaturan USB	Jumlah maksimum monitor eksternal yang dapat didukung
2560x1440@60Hz	HBR2	Resolusi Tinggi	2
		Kecepatan Tinggi	1
	HBR3	Resolusi Tinggi	2
		Kecepatan Tinggi	2

Catatan:

Sebaiknya atur Pengaturan USB ke USB Kecepatan Tinggi yang mendukung kecepatan LAN ke 1000M.

Penyesuaian

Tombol pintas

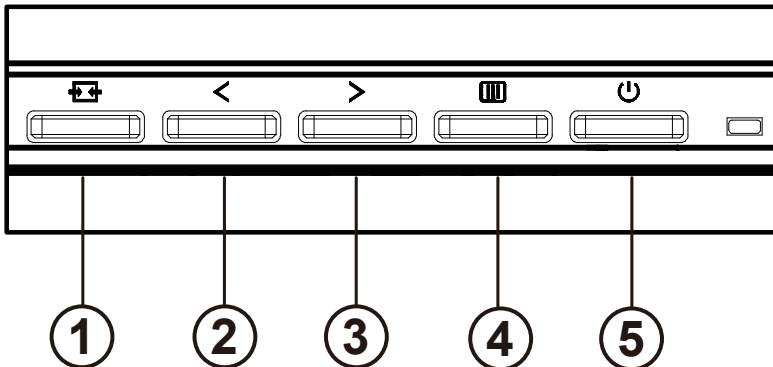

1	Source (Sumber)/Exit (Keluar)
2	Clear Vision (Perjernih Tampilan)/<
3	Volume/>
4	Menu/Enter
5	Daya

beralih

Tekan tombol daya untuk menghidupkan / mematikan monitor.

Menu / Pilih

Aktifkan menu OSD atau konfirmasi penyesuaian fungsi.

Volume / >

Ketika menu OSD ditutup, tekan tombol ">" untuk membuka bilah penyesuaian volume, dan tekan tombol "<" atau ">" untuk menyesuaikan volume output headphone.

Sumber switching / keluar

Ketika menu OSD mati, tekan tombol ini untuk mengaktifkan fungsi perpindahan sumber sinyal, tekan tombol ini terus menerus untuk memilih sumber sinyal yang ditampilkan di bilah informasi, dan tekan tombol menu untuk menyesuaikan dengan sumber sinyal yang dipilih.

Saat menu OSD aktif, tombol ini bertindak sebagai tombol keluar (untuk keluar dari menu OSD)

Clear Vision (Perjernih Tampilan)

1. Bila tidak ada OSD, tekan tombol “<” untuk mengaktifkan Clear Vision (Perjernih Tampilan).
2. Gunakan tombol “<” atau “>” untuk memilih antara pengaturan lemah, sedang, kuat, atau tidak aktif. Pengaturan default selalu “off” (tidak aktif).

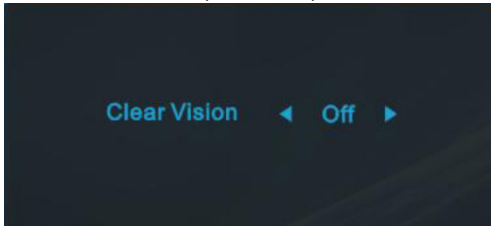

3. Tekan terus tombol “<” selama 5 detik untuk mengaktifkan Clear Vision Demo (Demo Perjernih Tampilan), dan pesan “Clear Vision Demo: on” (Demo Perjernih Tampilan: aktif) akan ditampilkan di layar selama 5 detik. Tekan terus tombol “<” sekali lagi selama 5 detik untuk menonaktifkan Clear Vision Demo (Demo Perjernih Tampilan).

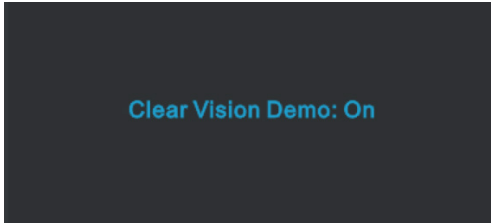









Fungsi Clear Vision (Perjernih Tampilan) memberikan pengalaman visual gambar terbaik dengan mengkonversi gambar resolusi rendah dan buram menjadi gambar yang jernih dan tajam.

Clear Vision	Tidak aktif	Adjust the Clear Vision
	Lemah	
	Sedang	
	Kuat	
Clear Vision Demo	Aktif / Tidak aktif	Menonaktifkan atau mengaktifkan Demo

Pengaturan OSD

Petunjuk dasar dan mudah tentang tombol kontrol.



- 1). Tekan **tombol**  **MENU** untuk mengaktifkan jendela OSD.
- 2). Tekan tombol **< Kiri** atau **> Kanan** untuk menavigasi fungsi. Setelah fungsi yang diinginkan disorot, tekan **tombol**  **MENU** untuk mengaktifkannya. Tekan **< Kiri** atau **> Kanan** untuk menavigasi fungsi submenu. Setelah fungsi yang dikehendaki disorot, tekan **tombol**  **MENU** untuk mengaktifkannya.
- 3). Tekan tombol **< Kiri** atau **> Kanan** untuk mengubah pengaturan fungsi yang dipilih. Tekan **tombol**  **Keluar** untuk keluar. Jika Anda ingin menyesuaikan fungsi lain, ulangi langkah 2-3.
- 4). Fungsi Penguncian OSD: Untuk mengunci OSD, tekan terus **tombol**  **MENU** sewaktu monitor mati, lalu tekan  **tombol daya** untuk menghidupkan monitor. Untuk membuka penguncian OSD, tekan terus **tombol**  **MENU** sewaktu monitor mati, lalu tekan  **tombol daya** untuk menghidupkan monitor.-

Catatan:

Catatan:

- 1). Jika produk hanya memiliki satu input sinyal, maka item "Input Select" (Pilihan Input) dinonaktifkan untuk penyesuaian.
- 2). Jika ukuran layar produk adalah 4: 3 atau resolusi sinyal input adalah resolusi asli, maka item "Rasio Gambar" tidak valid.
- 3). Keempat keadaan mode ECO (kecuali mode standar), mode DCR, mode DCB dan sorotan jendela hanya dapat menampilkan satu status pada satu waktu.

Luminance (Pencahaya)





	Contrast (Kontras)	0-100		Kontras dari Register-digital.
	Brightness (Kecerahan)	0-100		Penyesuaian Lampu Latar
	Eco mode (Mode Eco)	Standard (Standar)	<input checked="" type="checkbox"/>	Mode Standar
		Text (Teks)	<input type="checkbox"/>	Mode Teks
		Internet	<input type="checkbox"/>	Mode Internet
		Game (Permainan)	<input type="checkbox"/>	Game Mode (Mode Permainan)
		Movie (Film)	<input type="checkbox"/>	Mode Film
		Sports (Olahraga)	<input type="checkbox"/>	Mode Olahraga
		Reading (Membaca)	<input type="checkbox"/>	Mode Membaca
	Gamma	Gamma1	Menyesuaikan ke Gamma 1	
		Gamma2	Menyesuaikan ke Gamma 2	
		Gamma3	Menyesuaikan ke Gamma 3	
	DCR	Off (Tidak Aktif)	<input type="checkbox"/>	Menonaktifkan rasio kontras dinamis
		On (Aktif)	<input checked="" type="checkbox"/>	Mengaktifkan rasio kontras dinamis
	HDR Mode (Mod HDR)	Off (Tidak Aktif)	Laras Mod HDR.	
HDR Picture (Gambar HDR)				
HDR Movie (Film HDR)				
HDR Game (Permainan HDR)				

catatan:

Ketika "Mode HDR" diatur ke status non-off, "Kontras", "Mode Eco", dan item "Gamma" tidak dapat disesuaikan.

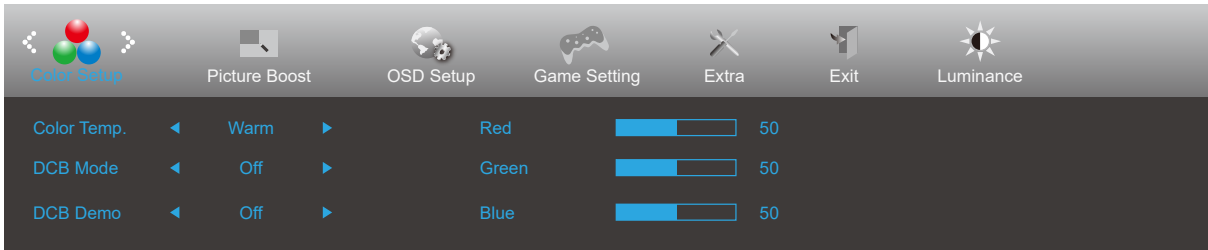
Color Setup (Konfigurasi Warna)



	Color Temp. (Suhu Warna)	Warm (Hangat)	Mengambil temperatur warna hangat dari EEPROM.
		Normal	Mengambil temperatur warna normal dari EEPROM.
		Cool (Sejuk)	Mengambil temperatur warna sejuk dari EEPROM.
		sRGB	Mengambil temperatur warna sRGB dari EEPROM.
		User (Pengguna)	Penambahan merah dari Register-digital.
			Penambahan hijau dari Register-digital.
	Penambahan Biru dari Register-digital.		
	DCB Mode (Mode DCB)	Off	Nonaktifkan Mode DCB
		Full Enhance (Penyempurnaan Penuh)	Aktivasi Full Enhance Mode
		Nature Skin (Kulit Alami)	Aktivasi Nature Skin Mode
		Green Field (Bidang Hijau)	Aktivasi Green Field Mode
		Sky-blue (Langit Biru)	Aktivasi Sky-blue Mode
		AutoDetect (Deteksi Otomatis)	Aktivasi AutoDetect Mode
	DCB Demo (Demo DCB)	aktif atau tidak aktif	Menonaktifkan atau mengaktifkan Demo
Red (Merah)	0-100	Penambahan merah dari Register-digital.	
Green (Hijau)	0-100	Penambahan hijau dari Register-digital.	
Blue (Biru)	0-100	Penambahan biru dari Register-digital.	

catatan:

Saat "Mode HDR" dalam "Luminance (Pencahayaannya)" diatur ke "non-aktif", semua item di "Konfigurasi Warna" tidak dapat disesuaikan.

Picture Boost (Peningkatan Gambar)

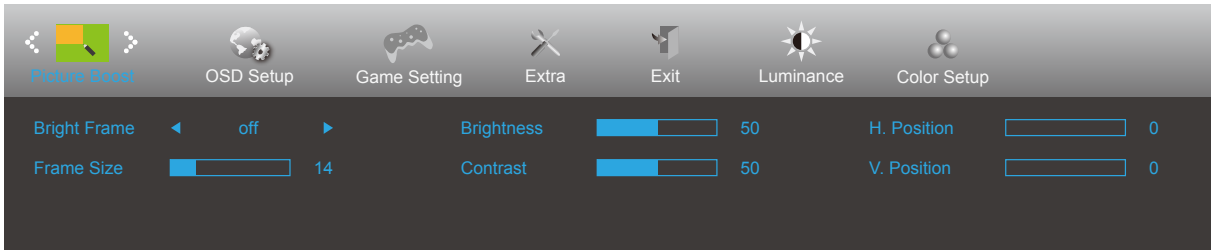



	Bright Frame (Bingkai Terang)	aktif atau tidak aktif	Menonaktifkan atau Mengaktifkan Bright Frame (Bingkai Terang)
	Frame Size (Ukuran Bingkai)	14-100	Menyesuaikan Frame Size (Ukuran Bingkai)
	Brightness (Kecerahan)	0-100	Menyesuaikan Frame Brightness (Kecerahan Bingkai)
	Contrast (Kontras)	0-100	Menyesuaikan Frame Contrast (Kontras Bingkai)
	H. Position (Posisi Horizontal)	0-100	Menyesuaikan Frame horizontal Position (Posisi Horizontal Bingkai)
	V. Position (Posisi Vertikal)	0-100	Menyesuaikan Frame vertical Position (Posisi Vertikal Bingkai)

catatan:

- 1). Untuk pengalaman menonton yang lebih baik, sesuaikan kecerahan, kontras, dan posisi brightening.
- 2). Saat "Mode HDR" dalam "Luminance (Pencahayaannya)" diatur ke "non-aktif", semua item di "Picture Boost (Peningkatan Gambar)" tidak dapat disesuaikan.

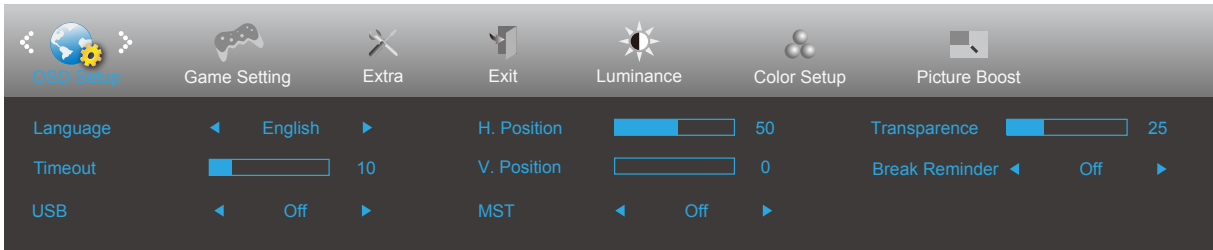
OSD Setup (Konfigurasi OSD)



	Language (Bahasa)		Memilih bahasa OSD
	Timeout (Batas Waktu)	5-120	Menyesuaikan Batas Waktu OSD
	USB	Off / Resolusi Tinggi / Kecepatan Data Tinggi	Seting USB lalai dimatikan. Jika Anda ingin menyambung peranti USB-C, silakan menyesuaikan seting USB ke Resolusi Tinggi atau Kelajuan Data Tinggi.
	H. Position (Posisi Horizontal)	0-100	Menyesuaikan posisi horizontal OSD
	V. Position (Posisi Vertikal)	0-100	Menyesuaikan posisi vertikal OSD
	Transparence (Transparansi)	0-100	Menyesuaikan transparansi OSD
	Break Reminder (Peringat Jeda)	aktif atau tidak aktif	Peringat jeda jika pengguna terus bekerja selama lebih dari 1 jam
	MST	aktif atau tidak aktif	

Game Setting (Pengaturan Permainan)

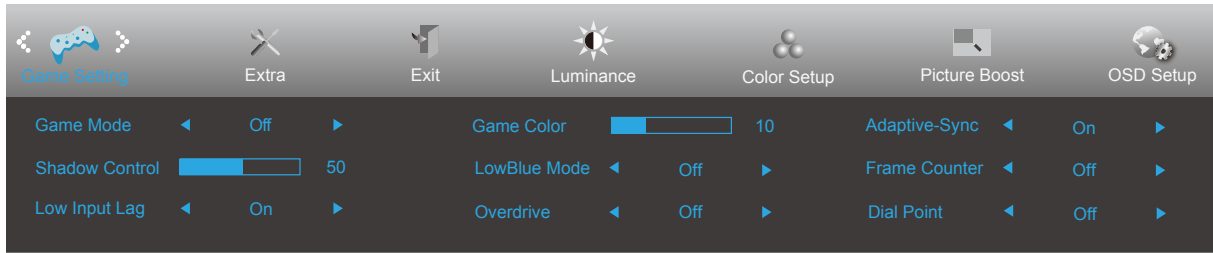

	Game Mode (Mode Permainan)	Off (tidak aktif)	Tidak ada optimalisasi oleh game Smart image
		FPS	Untuk bermain game FPS (first Person Shooters). Meningkatkan detail level warna hitam pada tema gelap.
		RTS	Untuk bermain RTS (Strategi Real Time). Tingkatkan kualitas gambar.
		Racing (Balapan)	Untuk bermain game Balapan, menghadirkan waktu respons tercepat dan saturasi warna tinggi.
		Gamer 1 (Pemain 1)	Pengaturan preferensi pengguna disimpan sebagai Pemain 1.
		Gamer 2 (Pemain 2)	Pengaturan preferensi pengguna disimpan sebagai Pemain 2.
		Gamer 3 (Pemain 3)	Pengaturan preferensi pengguna disimpan sebagai Pemain 3.
	Shadow Control (Kontrol Bayangan)	0-100	Default Shadow Control (Kontrol Bayangan) adalah 50, pengguna akhir dapat menyesuaikan dari 50 ke 100 atau 0 untuk meningkatkan kontras agar gambar jernih. 1. Jika gambar terlalu gelap untuk dilihat secara detail, sesuaikan dari 50 ke 100 untuk gambar jernih. 2. Jika gambar terlalu terang untuk dilihat secara detail, sesuaikan dari 50 ke 0 untuk gambar jernih
	Low input Lag (Lag input rendah)	On (Aktif)/ Off (Tidak Aktif)	Menonaktifkan buffer frame untuk menurunkan lag input
	Game Color (Warna Permainan)	0-20	Warna Game akan menyediakan 0-20 level untuk menyesuaikan penyerapan agar mendapatkan gambar yang lebih baik
	LowBlue Mode (Mode BiruRendah)	Off	Mengurangi gelombang lampu biru dengan mengontrol suhu warna
		Reading	
		Office	
		Internet	
		Multimedia	
Overdrive	Off (Tidak Aktif)	Menyesuaikan waktu respons.	
	Weak (Lemah)		
	Medium (Sedang)		
	Strong (Kuat)		
Adaptive-Sync	On (Aktif)/Off (Tidak Aktif)	Nonaktifkan atau Aktifkan Adaptive-Sync.	
Penghitung Frame	Off (Tidak Aktif)/ Right-Up (Kanan Atas)/Right-Down (Kanan Bawah)/ Left-Down (Kiri Bawah)/Left-Up (Kiri Atas)	Menampilkan frekuensi V di sudut layar yang dipilih	
Dial Point	On (Aktif)/Off (Tidak Aktif)	"Dial Point" berfungsi untuk menempatkan indikator sasaran di bagian tengah layar agar penggemar game dapat bermain game FPS (First Person Shooter) dengan menetapkan sasaran secara akurat dan tepat.	

catatan:

Saat "Mode HDR" dalam "Luminance (Pencahayaannya)" diatur ke "non-aktif", "Game Mode (Mode Permainan)", "Shadow Control (Kontrol Bayangan)", "Game Color (Warna Permainan)" tidak dapat disesuaikan.

Extra (Ekstra)

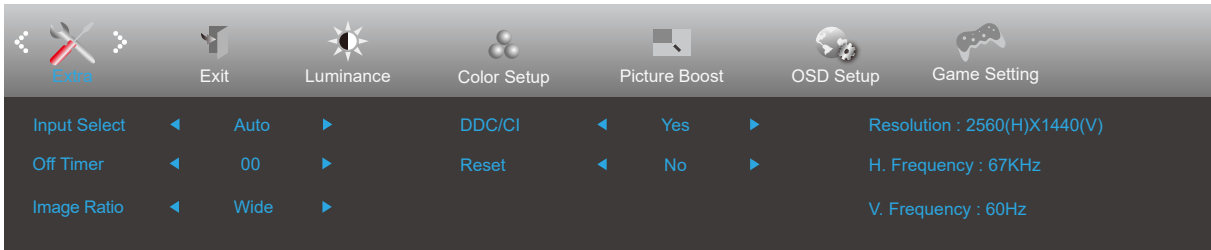

	Input Select (Pilihan Input)	Auto/HDMI1/HDMI2/DP/USB C	Memilih Sumber Sinyal Input
	Off timer (Timer mati)	0-24 jam	Memilih waktu penonaktifan DC
	Image Ratio (Rasio Gambar)	Lebar	Memilih rasio gambar yang akan ditampilkan.
		4:3	
		1:1	
		Movie1 (Film1)	
		Movie2 (Film2)	
DDC/CI	ya atau tidak	Mengaktifkan/menonaktifkan dukungan DDC/CI	
Reset (Atur Ulang)	ya atau tidak	Mengatur ulang menu ke default	
	ENERGY STAR®/tidak	ENERGY STAR® tersedia untuk model-mdel tertentu.	

Exit (Keluar)

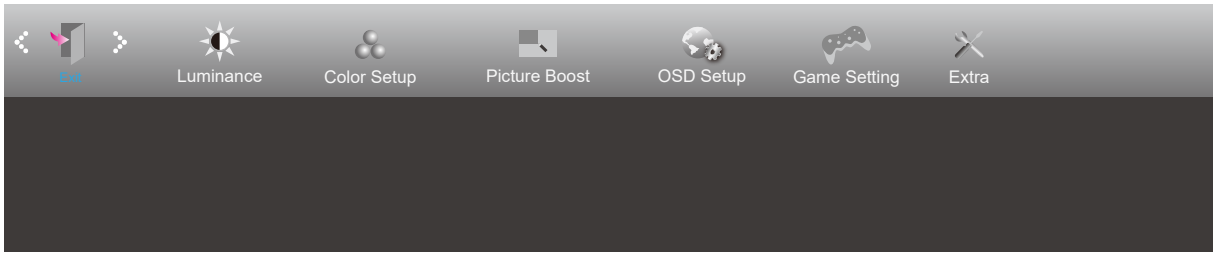

	Exit (Keluar)		Keluar dari OSD utama
---	---------------	--	-----------------------

Indikator LED

Status	Warna LED
Mode Daya Penuh	Putih
Mode Aktif-mati	Oranye

Mengatasi masalah

Masalah & Pertanyaan	Kemungkinan Solusi
LED Daya tidak aktif	Pastikan tombol daya dalam keadaan hidup dan kabel daya telah tersambung dengan benar ke stopkontak yang telah diarde dan ke monitor.
Tidak Ada Gambar di Layar	<ul style="list-style-type: none"> ● Apakah kabel daya tersambung dengan benar? Periksa sambungan kabel daya dan catu daya. ● Apakah kabel video tersambung dengan benar? (Tersambung menggunakan kabel VGA) Periksa sambungan kabel VGA. (Tersambung menggunakan kabel HDMI) Periksa sambungan kabel HDMI. (Tersambung menggunakan kabel DP) Periksa sambungan kabel DP. * Input VGA/HDMI/DP tidak tersedia pada semua model. ● Jika daya aktif, boot ulang komputer untuk melihat layar awal (layar login). Jika layar awal (layar login) muncul, jalankan boot komputer dalam mode yang dapat diterapkan (mode aman untuk Windows 7/8/10), lalu ubah frekuensi kartu video. (Lihat Menetapkan Resolusi Optimal) Jika layar awal (layar login) tidak muncul, hubungi Pusat Layanan atau dealer Anda. ● Apakah "Input Not Supported" (Input Tidak Didukung) terlihat di layar? Anda dapat melihat pesan ini bila sinyal dari kartu video melampaui resolusi dan frekuensi maksimum yang dapat diterima monitor dengan baik. Sesuaikan resolusi dan frekuensi maksimum yang dapat diterima monitor dengan baik. ● Pastikan Driver Monitor AOC telah terinstal.
Gambar Tidak Jelas dan Berbayang	Sesuaikan Kontrol Kontras dan Kecerahan. Tekan tombol pintasan (OTOMATIS). Pastikan Anda tidak menggunakan kabel ekstensi atau switch box. Sebaiknya sambungkan monitor langsung ke konektor output kartu video yang terdapat di bagian belakang.
Gambar Memantul, Berkedip, atau Muncul Pola Bergelombang Pada Gambar	Pindahkan perangkat listrik yang dapat mengakibatkan interferensi listrik sejauh mungkin dari monitor. Gunakan kecepatan refresh maksimum yang dimiliki monitor pada resolusi yang sedang digunakan.
Monitor Tersangkut di Mode Active-Off (Aktif-Nonaktif)	Tombol Daya Komputer harus dalam posisi AKTIF. Kartu Video Komputer harus terpasang tepat pada slotnya. Pastikan kabel video pada monitor tersambung dengan benar ke komputer. Periksa kabel video monitor, lalu pastikan tidak ada pin yang tertekuk. Pastikan komputer telah beroperasi dengan menekan tombol CAPS LOCK pada keyboard sekaligus melihat LED CAPS LOCK. LED harus AKTIF atau NONAKTIF setelah Anda menekan tombol CAPS LOCK.
Salah Satu Dari Warna Utama Tidak Ditemukan (MERAH, HIJAU, atau BIRU)	Periksa kabel video monitor, lalu pastikan tidak ada pin yang rusak. Pastikan kabel video pada monitor tersambung dengan benar ke komputer.
Gambar Layar Tidak Berada di Tengah atau Berukuran Tepat	Sesuaikan H-Position (Posisi Horizontal) dan V-Position (Posisi Vertikal) atau tekan tombol pintas (AUTO) (Otomatis).
Gambar Memiliki Warna yang Cacat (Putih Tidak Terlihat Putih)	Sesuaikan warna RGB atau pilih suhu warna yang diinginkan.
Terjadi Gangguan Horizontal atau Vertikal pada Layar	Gunakan mode penonaktifan Windows 7/8/10 untuk menyesuaikan JAM dan FOKUS. Tekan tombol pintasan (OTOMATIS).

Peraturan & Layanan	Lihat Informasi Peraturan & Layanan yang ada di CD panduan atau www.aoc.com (untuk mencari model yang Anda beli di negara Anda dan untuk menemukan Informasi Peraturan & Layanan pada halaman Dukungan.)
--------------------------------	---

Spesifikasi

Spesifikasi Umum

Panel	Nama model	Q27P3CV		
	Sistem kendali	LCD TFT Berwarna		
	Ukuran Gambar yang Terlihat	68.5 cm diagonal		
	Jarak piksel	0.2331mm(H) x 0.2331mm(V)		
Lainnya	Rentang pindai horizontal	30k-114kHz		
	Ukuran pindai horizontal (Maksimum)	596.736mm		
	Rentang pindai vertikal	48-75Hz		
	Ukuran Pindai Vertikal (Maksimum)	335.664mm		
	Max resolution	2560x1440@75Hz		
	Plug & Play	VESA DDC2B/CI		
	Catu daya	100-240V~, 50/60Hz, 1.5A		
	Pemakaian daya	Normal (kecerahan dan kontras standar)	23W	
Maks. (kecerahan = 100, kontras =100)		≤ 152W		
Mode siaga		≤ 0.5W		
USB C	USB C	Reversible plug connector		
	Super speed	Data and Video transfer		
	DP	Built-in DisplayPort Alt mode		
	Power Delivery	USB PD version 3.0		
	Max power delivery	Up to 65W (5V/3A,7V/3A,9V/3A,10V/3A, 12V/3A,15V/3A, 20V/3.25A)		
Karakteristik Fisik	Konektor Input	HDMI x2/DP Dalam/USB C/DP Keluar/RJ45 Dalam/USB3.2 Gen1+chargingx1/USB3.2 Gen1x1/Telpon telinga/USB3.2 Gen1x2		
	RJ45	Ethernet LAN (10M/100M/1000M)		
	Tipe Kabel Sinyal	Dapat dilepas		
Lingkungan	Suhu	Beroperasi	0°C ~ 40°C	
		Tidak beroperasi	-25°C ~ 55°C	
	Kelembapan	Beroperasi	10% hingga 85% (tanpa kondensasi)	
		Tidak beroperasi	5% hingga 93% (tanpa kondensasi)	
	Ketinggian	Beroperasi	0 ~ 5000 m (0 ~ 16404 kaki)	
		Tidak beroperasi	0 ~ 12.192 m (0 ~ 40.000 kaki)	

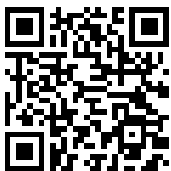

Mode Tampilan Standar

Standar	RESOLUSI	FREKUENSI HORIZONTAL (KHz)	FREKUENSI VERTIKAL (Hz)
VGA	640x480@60Hz	31.469	59.94
	640x480@72Hz	37.861	72.809
	640x480@75Hz	37.5	75
SVGA	800x600@56Hz	35.156	56.25
	800x600@60Hz	37.879	60.317
	800x600@72Hz	48.077	72.188
	800x600@75Hz	46.875	75
XGA	1024x768@60Hz	48.363	60.004
	1024x768@70Hz	56.476	70.069
	1024x768@75Hz	60.023	75.029
SXGA	1280x1024@60Hz	63.981	60.02
	1280x1024@75Hz	79.976	75.025
	1280 x 720@60Hz	44.77	59.86
	1280 x 960@60Hz	60	60
WXGA+	1440x900@60Hz	55.935	59.887
	1440x900@60Hz	55.469	59.901
WSXGA	1680x1050@60Hz	65.29	59.954
	1680x1050@60Hz	64.674	59.883
FHD	1920x1080@60Hz	67.5	60
	1920x1080@75Hz	83.89	74.97
QHD	2560x1440@60Hz	88.787	59.951
	2560x1440@75Hz	111.028	74.968
IBM MODES			
DOS	720x400@70Hz	31.469	70.087
MAC MODES			
VGA	640x480@67Hz	35	66.667
SVGA	832x624@75Hz	49.725	74.551
XGA	1024x768@75Hz	60.241	74.927

Penggunaan Pin

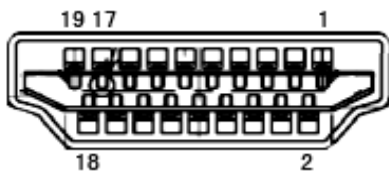

Kabel Sinyal Layar Warna 19-Pin

No. Pin	Nama Sinyal	No. Pin	Nama Sinyal	No. Pin	Nama Sinyal
1.	TMDS Data 2+	9.	TMDS Data 0-	17.	DDC/CEC Arde
2.	TMDS Data 2 Shield	10.	TMDS Clock+	18.	Daya +5V
3.	TMDS Data 2-	11.	TMDS Clock Shield	19.	Deteksi Hot Plug
4.	TMDS Data 1+	12.	TMDS Clock-		
5.	TMDS Data 1Shield	13.	CEC		
6.	TMDS Data 1-	14.	Dilindungi (N.C. pada perangkat)		
7.	TMDS Data 0+	15.	SCL		
8.	TMDS Data 0 Shield	16.	SDA		

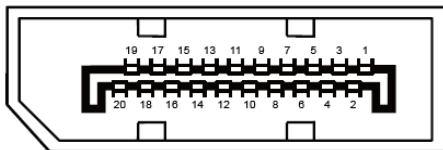

Kabel Sinyal Layar Warna 20-Pin

No. Pin	Nama Sinyal	No. Pin	Nama Sinyal
1	ML_Lane 3 (n)	11	GND
2	GND	12	ML_Lane 0 (p)
3	ML_Lane 3 (p)	13	KONFIG1
4	ML_Lane 2 (n)	14	KONFIG2
5	GND	15	AUX_CH(p)
6	ML_Lane 2 (p)	16	GND
7	ML_Lane 1 (n)	17	AUX_CH(n)
8	GND	18	Deteksi Hot Plug
9	ML_Lane 1 (p)	19	DP_PWR Balik
10	ML_Lane 0 (n)	20	DP_PWR

Plug and Play

Fitur Plug & Play DDC2B

Monitor ini dilengkapi kemampuan VESA DDC2B berdasarkan standar VESA DDC STANDARD. Fitur ini memungkinkan monitor menginformasikan identitasnya kepada sistem host dan, tergantung pada tingkat DDC yang digunakan, menyampaikan informasi tambahan tentang kemampuan tampilannya.

DDC2B adalah kanal data dua arah berdasarkan protokol I2C. Sistem host dapat meminta informasi EDID melalui kanal DDC2B.