

AOC

دليل استخدام شاشة LCD

إضاءة خلفية باستخدام LED **I1601P**

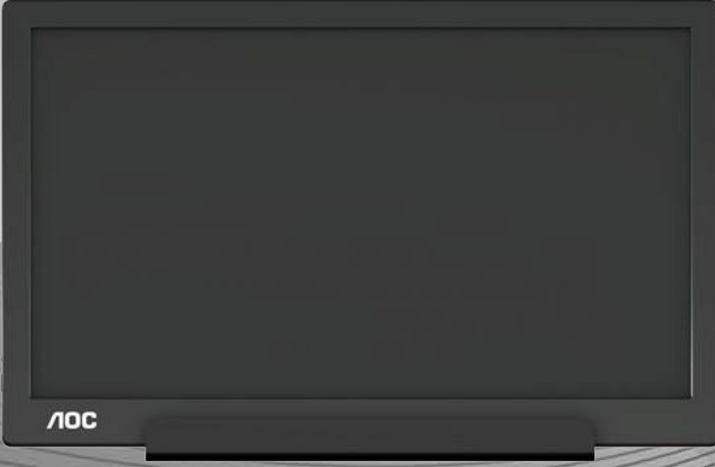

www.aoc.com

حقوق الطبع والنشر 2021 لشركة AOC. جميع الحقوق محفوظة.

السلامة.....	3
المفاهيم الترميزية.....	3
التثبيت.....	4
التنظيف.....	5
غير ذلك.....	6
الإعداد.....	7
محتويات العبوة.....	7
ضبط زاوية الرؤية.....	8
توصيل الشاشة.....	9
الضبط.....	10
مفاتيح التشغيل السريع.....	10
إعداد المعلومات المعروضة على الشاشة.....	11
برنامج التشغيل.....	13
i-Menu.....	13
e-Saver.....	14
Screen+.....	15
استكشاف الأعطال وإصلاحها.....	16
المواصفات.....	17
مواصفات عامة.....	17
أوضاع العرض المعدة مسبقاً.....	18
التوصيل والتشغيل.....	19

السلامة

المفاهيم الترميزية

توضح الأقسام الفرعية التالية المفاهيم الترميزية المستخدمة في هذا الدليل؛

الملاحظات والتنبيهات والتحذيرات

قد تكون قوالب النصوص الواردة في هذا الدليل مرفقة برموز ومكتوبة بخط عريض أو مائل. وهذه القوالب عبارة عن ملاحظات وتنبيهات وتحذيرات يتم استخدامها على النحو التالي:



ملاحظة: تشير الملاحظة إلى معلومات مفيدة تساعدك على استخدام نظام الكمبيوتر على النحو الأمثل.



تنبيه: يشير التنبيه إلى وجود أضرار محتملة قد تؤدي إلى تلف الجهاز أو فقدان البيانات كما يرشدك إلى كيفية تجنب المشكلات المماثلة.



تحذير: يشير التحذير إلى احتمال التعرض لإصابة جسدية كما يرشدك إلى كيفية تجنب وقوع هذه المشكلة. قد تظهر بعض التحذيرات بتنسيقات بديلة وقد لا تكون مرفقة برموز. وفي مثل هذه الحالات، فإن العرض المحدد للتحذير يكون مصرح به من السلطة التنظيمية.

التثبيت

⚠️ تجنب وضع الشاشة على منضدة متحركة أو على قاعدة أو حامل ثلاثي أو رف أو طاولة غير ثابتة، فقد يتسبب سقوطها في إصابة الشخص الذي يستخدمها وإتلافها. احرص على استخدام عربة أو حامل أو حامل ثلاثي أو كتيفة أو طاولة موصى بها من الجهة المصنعة أو التي تم شراؤها مع المنتج فقط. اتبع التعليمات الواردة من الجهة المصنعة عند تثبيت المنتج واستخدم ملحقات التثبيت الموصى بها من قبل الجهة المصنعة، كما ينبغي توخي الحذر والعناية عند نقل المنتج والمنضدة المتحركة معاً.

⚠️ لا تدفع بأي جسم داخل الفتحات الموجودة بالغلاف الخارجي للشاشة، فقد ينتج عن ذلك حدوث أعطال في أجزاء الدائرة الكهربائية مما يؤدي إلى حدوث حريق أو صدمة كهربائية. ولا تقم أبداً بسكب سوائل على الشاشة.

⚠️ تجنب وضع الجزء الأمامي من الشاشة على الأرض.

⚠️ اترك مساحة خالية حول الشاشة كما هو موضح أدناه، إذ يؤدي عدم القيام بذلك إلى نقص دوران الهواء، ومن ثم ارتفاع درجة الحرارة مما قد يؤدي إلى نشوب حريق أو إلحاق الضرر بالشاشة.



متأذا بتاجرد 5- نم ريكأ تيواز بل فسلاً ءشاشلا ءلأما مدء نم دكأت، راطلإا نم ءحوللا رشقتل ثم لمتحم فالت بئجتلا نم امضلاب لأمشم ءشاشلا فالت نوكي نلف، تاجرد 5- غلابلال فسلاً ءلأما تيواز سايقلا صقلاً دحلا زواجت

راجع أدناه مسافات التهوية الموصى بها حول الشاشة عند تركيبها على الحامل:

تثبيت الشاشة باستخدام حامل

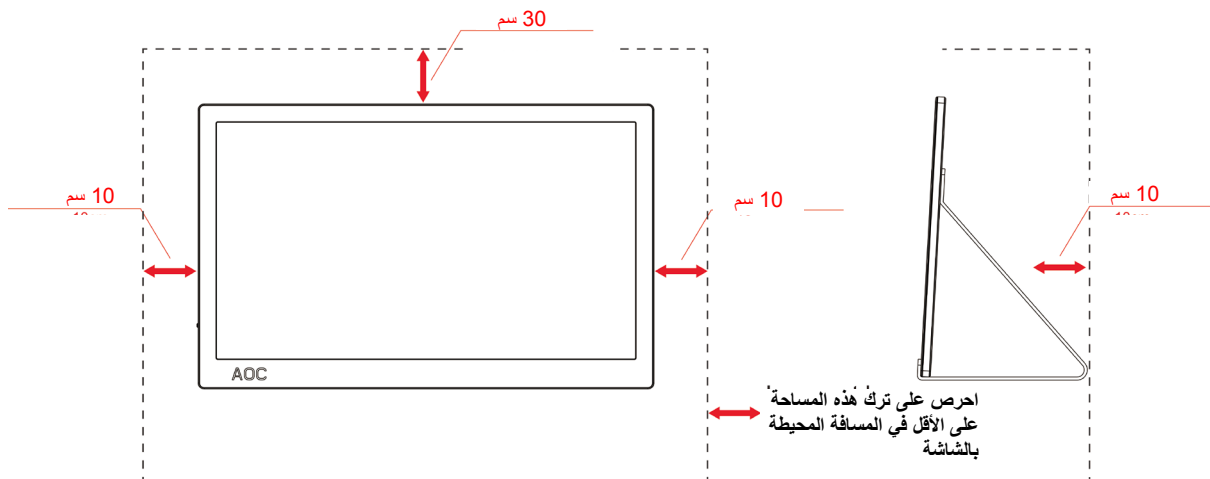

التنظيف

⚠️ نطّف الغلاف الخارجي بانتظام باستخدام قطعة قماش. يمكنك استخدام منظف معتدل لمسح البقع بدلاً من المنظف القوي الذي قد يؤدي إلى كي الغلاف الخارجي للمنتج.

⚠️ تأكد من عدم تسرب المنظف إلى المنتج عند التنظيف، ويجب كذلك ألا تكون قطعة قماش التنظيف خشنة حتى لا تؤدي إلى خدش سطح الشاشة.

⚠️ يرجى فصل كبل الطاقة قبل تنظيف المنتج.



غير ذلك

⚠️ في حالة انبعاث رائحة غريبة أو صوت أو دخان من المنتج، فافصل قابس الطاقة على الفور واتصل بمركز الصيانة.

⚠️ تأكد من عدم سد فتحات التهوية بمنضدة أو ستارة.

⚠️ لا تعرض شاشة LCD لهتزازات شديدة أو صدمات قوية أثناء التشغيل.

⚠️ تجنب الطرق على الشاشة أو إسقاطها أثناء التشغيل أو النقل.

⚠️ بالنسبة للشاشات ذات الأسطح اللامعة، ينبغي على المستخدم مراعاة مكان وضع الشاشة، حيث أن الأسطح اللامعة ينشأ عنها حدوث انعكاسات مضايقة بسبب الإضاءة المحيطة والأسطح المضيئة.

الإعداد

محتويات العبوة



شاشة

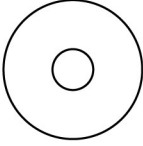

دليل على قرص مضغوط



غطاء نكي



كبل USB من نوع C/A

ضبط زاوية الرؤية

لضمان الحصول على الرؤية المثلى، يُوصى بالنظر إلى واجهة الشاشة بالكامل ثم ضبط الزاوية حسب تفضيلك. احمل الغطاء الذكي والشاشة بحيث لا تسقط الشاشة عند تغيير زاويتها. يمكنك ضبط زاوية الشاشة من 5 إلى 25 درجة.

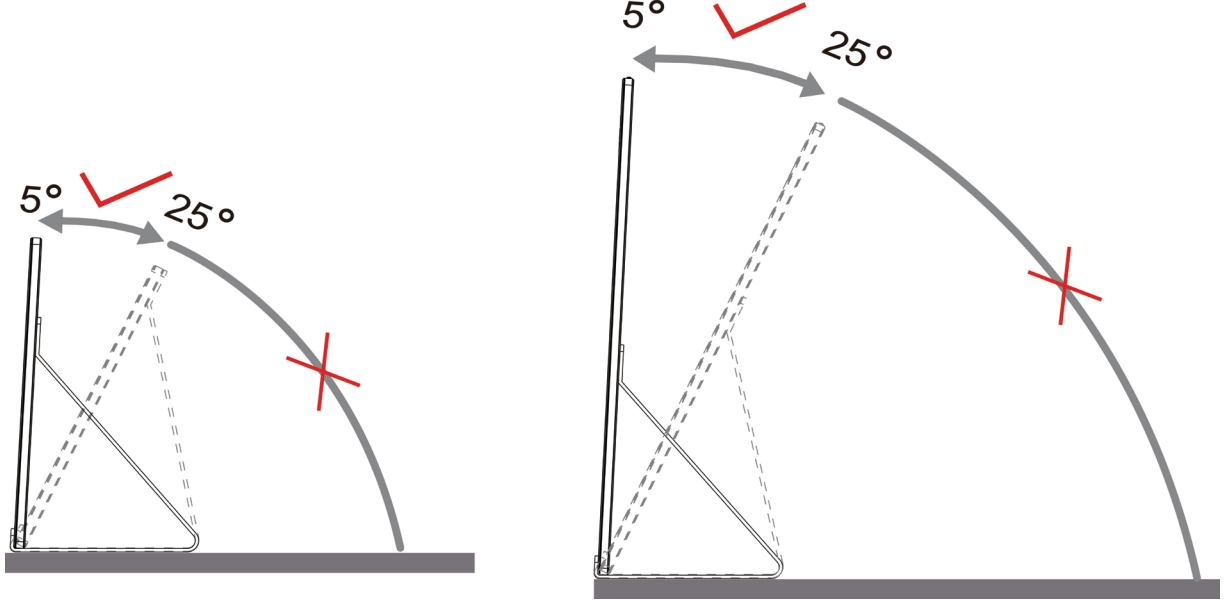

ملاحظة: 

1. تجنب ضبط زاوية المشاهدة على أكثر من 5 إلى 25 درجة لتفادي حدوث تلف.
2. احمل الغطاء الذكي والشاشة بحيث لا تسقط الشاشة عند تغيير زاويتها.
3. لا تلمس شاشة LCD عند تغيير قياس الزاوية، فقد يؤدي ذلك إلى إلحاق الضرر بالشاشة أو كسرها.

تدعم شاشة I1601P من AOC وظيفة النقطة المحورية التلقائية للحفاظ على العرض عمودياً أثناء تبديل الشاشة بين وضعي عمودي وأفقي. مهم: تَبَّت I-MENU (الإصدار 2.0 أو أعلى) من القرص المضغوط أو موقع ويب AOC.

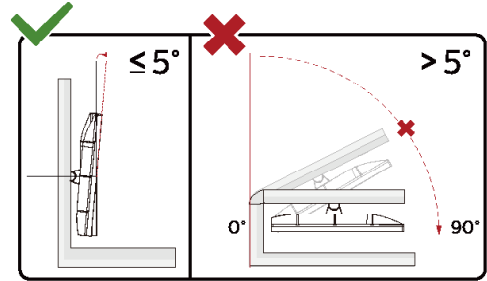

تُحيضوتلا موسرلا في نبيملا ن عتاشاشلا ميمصت فاتخيد دة *

رینحة.

- 1 لتجنب تلف محتمل في الشاشة مثل تقشر اللوحة، تأكد من عدم إمالة الشاشة لأسفل بزاوية أكبر من 5 درجات.
- 2 ا تضغط على الشاشة أثناء ضبط زاويتها. أمسكها من الإطار فقط.

توصيل الشاشة

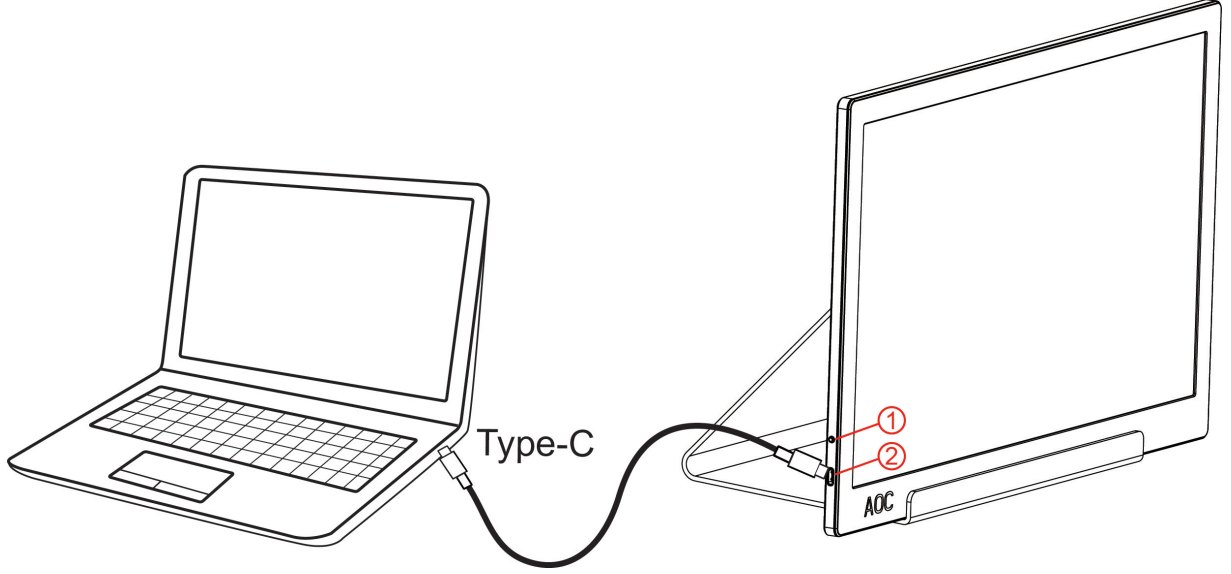

1 زر الطاقة

2 كبل USB من نوع CVA

لحماية الجهاز، احرص دائمًا على إغلاق جهاز الكمبيوتر وشاشة LCD قبل التوصيل.

1. قم بتوصيل أحد طرفي كبل USB بشاشة USB والطرف الآخر للكبل بالكمبيوتر.

2. وسيقوم جهاز الكمبيوتر بالتعرف على شاشة USB تلقائيًا.

في حالة ظهور صورة على الشاشة، تكون عملية التركيب والتوصيل قد تمت بنجاح. ولكن في حالة عدم ظهور صورة، انظر حل المشكلات.

Use Type C to Type C cable, OSD show USB C

Use Type C to Type A, OSD show Display link

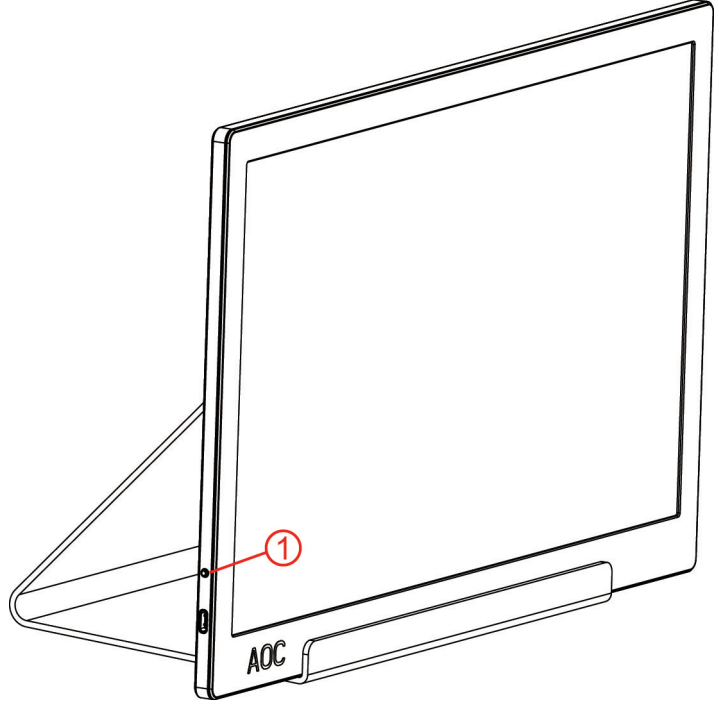

الضبط

مفاتيح التشغيل السريع



الطاقة/القائمة/زيادة	1
----------------------	---

الطاقة/القائمة/زيادة

- عندما تكون الشاشة في وضع إيقاف التشغيل، اضغط على الزر  لتشغيلها.
- عندما تكون الشاشة في وضع التشغيل، اضغط على الزر  لإظهار قائمة المعلومات المعروضة على الشاشة أو التنقل في الاتجاه الصحيح.
- عندما تكون الشاشة في وضع التشغيل، اضغط مع الاستمرار على الزر  لمدة 3 ثوانٍ تقريباً لإيقاف تشغيل الشاشة.

إعدادات المعلومات المعروضة على الشاشة

تعليمات أساسية وبسيطة عن مفاتيح التحكم.



- 1) اضغط على المفتاح السفلي لتنشيط نافذة قائمة المعلومات المعروضة على الشاشة.
- 2) يمكنك الآن تحديد أي من الوظائف بالنقر المتكرر السريع على المفتاح السفلي. وسينتقل المربع الأزرق ناحية اليمين أثناء الضغط على المفتاح. ويمكنك تحرير الزر عندما يظل المربع الأزرق الخيار الذي تريد تحديده. تجدر الإشارة إلى أن عملية تحديد الخيارات تتم دائماً في دورة في اتجاه واحد ثم العودة إلى بداية القائمة. وسيبقى المربع الأزرق في الوظيفة المحددة لمدة 3 ثوانٍ، وسيومض رمز الوظيفة ثلاث مرات لتأكيد ظهور الخيار في المستوى الأول من قائمة المعلومات المعروضة على الشاشة وإمكانية تنشيطه.

ضبط السطوع من 0 إلى 100	100-0		Brightness (السطوع)
ضبط التباين من 0 إلى 100	100-0		Contrast (التباين)
ضبط زمن الاستجابة.	Off (إيقاف تشغيل)		Overdrive (التشغيل الزائد)
	Weak (ضعيف)		
	Medium (متوسط)		
	Strong (قوي)		
تقليل موجة الضوء الأزرق من خلال التحكم في درجة الحرارة اللونية	Off (إيقاف تشغيل)		LowBlue Mode (وضع الأزرق المنخفض)
	Multimedia (الوسائط المتعددة)		
	Internet (الإنترنت)		
	Office (المكتب)		
ضبط التباين في وضع النطاق الديناميكي العالي	Off (إيقاف تشغيل)		HDR Mode
	HDR Picture (صورة بالنطاق الديناميكي العالي)		
	HDR Movie (فيلم بالنطاق الديناميكي العالي)		
	HDR Game (لعبة بالنطاق الديناميكي العالي)		
تحديد لغة المعلومات المعروضة على الشاشة اللغة الإنجليزية هي الإعداد الافتراضي.	English Français Español Português Deutsch Italiano Nederlands Svenska Suomi Polski Čeština Русский 한국어 Türkçe Українська 繁體中文 简体中文 日本語		Language (اللغة)

الخروج من القائمة الرئيسية للمعلومات المعروضة على الشاشة			Exit (خروج)
--	--	---	----------------

- 1 . ستختفي القائمة الرئيسية إذا لم يتم تنفيذ أي إجراء في غضون 3 ثوانٍ تقريباً.
- 2 . ستختفي القائمة الفرعية إذا لم يتم تنفيذ أي إجراء في غضون 3 ثوانٍ تقريباً.
- 3 . قبل الدخول في قائمة المعلومات المعروضة على الشاشة، سيتم إيقاف تشغيل الشاشة عند الضغط مع الاستمرار على المفتاح السفلي لأكثر من 3 ثوانٍ.

برنامج التشغيل

i-Menu



مرحبًا بكم في برنامج "i-Menu" من AOC. يساعدك برنامج i-Menu على ضبط إعداد عرض الشاشة من خلال القوائم الظاهرة على الشاشة بدلاً من استخدام زر المعلومات المعروضة على الشاشة. لإتمام عملية التثبيت، يرجى اتباع دليل التثبيت. (Some devices are not compatible.)

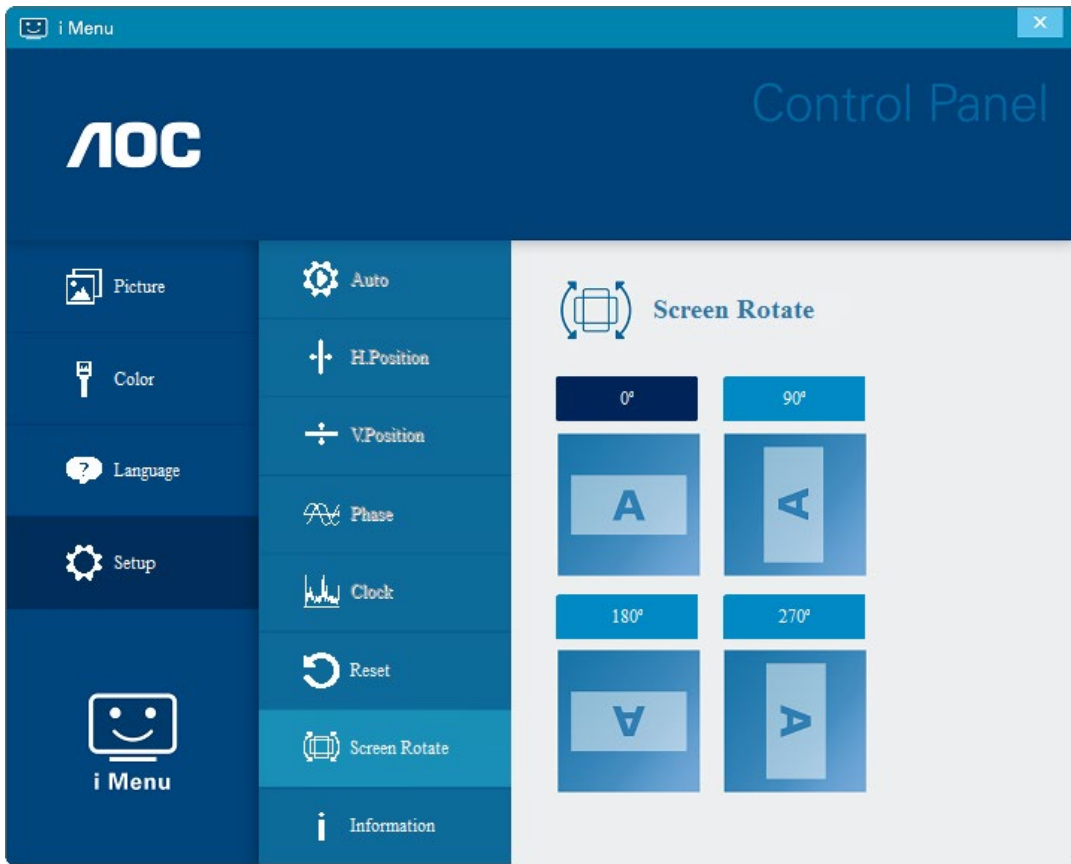

e-Saver



مرحبًا بكم في برنامج AOC e-Saver للتحكم في عملية تشغيل الشاشة. يتميز برنامج AOC e-Saver بأنه يدعم وظائف إيقاف التشغيل الذكي والتي تمكن الشاشة من التوقف عن التشغيل عندما تكون وحدة جهاز الكمبيوتر على أي وضع (On) (تشغيل)، (Off) (إيقاف تشغيل)، (Sleep) (وضع السكون)، (Screen Saver) (شاشة مؤقتة)، علمًا بأن الوقت الفعلي لإيقاف التشغيل يعتمد على تفضيلاتك (انظر المثال الموضح أدناه). يرجى الضغط على "driver/e-Saver/setup.exe" لبدء تثبيت برنامج e-Saver واتبع معالج التثبيت لإتمام تثبيت البرنامج.

يمكن من تحت كل حالة من حالات جهاز الكمبيوتر الأربعة تحديد الوقت المناسب (بالدقائق) من القائمة المنسدلة لإيقاف التشغيل التلقائي. مثال على ذلك:

- 1) لن يتم إيقاف تشغيل الشاشة أثناء تشغيل جهاز الكمبيوتر.
- 2) يتم إيقاف تشغيل الشاشة تلقائيًا خلال خمس دقائق بعدما يتم إيقاف تشغيل جهاز الكمبيوتر.
- 3) يتم إيقاف تشغيل الشاشة تلقائيًا خلال عشر دقائق بعدما يتم ضبط جهاز الكمبيوتر على وضع سكون / استعداد.
- 4) يتم إيقاف تشغيل الشاشة تلقائيًا خلال 20 دقيقة بعدما تظهر الشاشة المؤقتة.

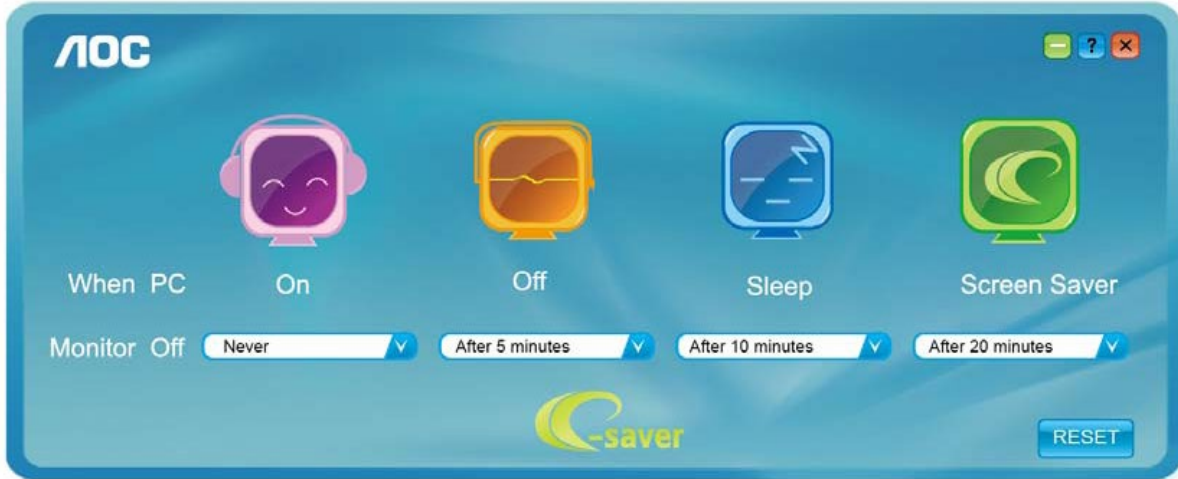

يمكنك النقر على "RESET" (إعادة تعيين) لضبط برنامج e-Saver على الإعدادات الافتراضية كما هو موضح أدناه.

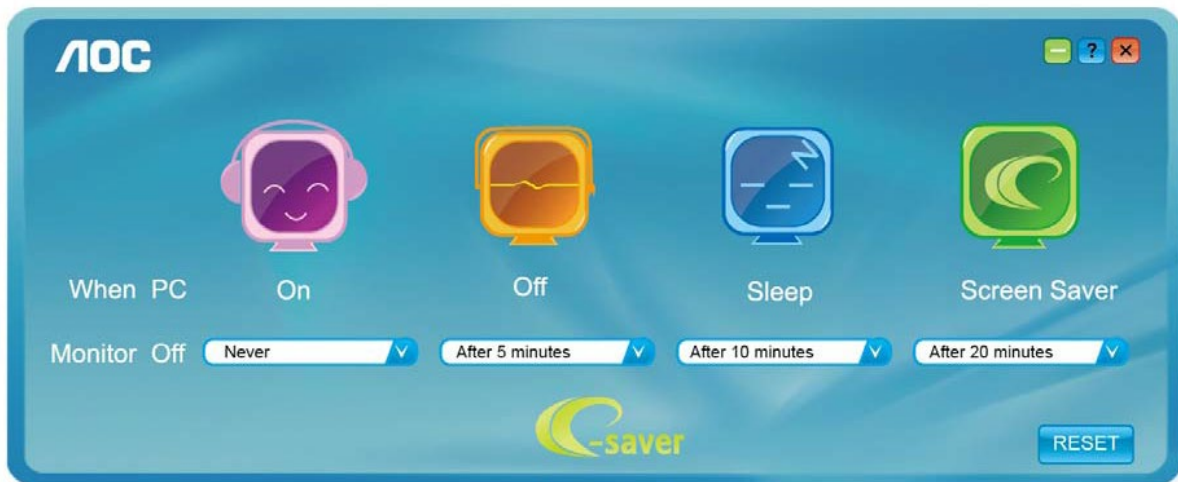

Screen+



مرحبًا بكم في برنامج "Screen+" من AOC. برنامج Screen+ هو أداة لتقسيم سطح المكتب، إذ يقوم بتقسيم سطح المكتب إلى لوحات مختلفة، وكل لوحة تعرض نافذة مختلفة. كل ما تحتاجه للوصول للنافذة هو سحبها إلى الواجهة المقابلة لها. ولتسهيل مهمتك يقوم هذا البرنامج بدعم شاشات عدة. يرجى اتباع برنامج التثبيت لتنصيب البرنامج.

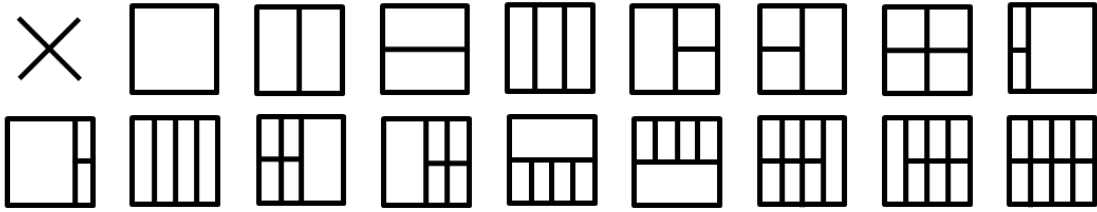

استكشاف الأعطال وإصلاحها

يقدم هذا القسم تلميحات مهمة لحل المشاكل في حالة وقوعها، كما يوضح كيفية الاتصال بـ AOC عند مواجهة مشكلة ما يستعصى عليك حلها. قبل الاتصال بمركز خدمة AOC، يُرجى قراءة إرشادات استكشاف الأعطال وإصلاحها الواردة في هذا الدليل وفي دليل المستخدم الخاص بجهاز الكمبيوتر. قد ترغب أيضاً في استشارة مسؤول النظام الخاص بك أو مسؤولي الدعم الفني في الشركة.

المشكلة والسؤال	الحلول الممكنة
الشاشة لا تعمل	قم بفحص الموصلات، وتأكد من توصيل كبل USB بالشاشة بشكل جيد. قم بفصل كبل USB ثم إعادة توصيله مرة أخرى. تحقق من حالة كبل USB. إذا كان الكبل تالفاً أو مهترئاً، فقم باستبداله. إذا كانت التوصيلات متسخة، فامسحها بقطعة قماش نظيفة.
الشاشة فارغة على الرغم من تشغيل الكمبيوتر	تأكد من اتصال كبل USB بشكل صحيح بالكمبيوتر. تأكد من تشغيل الكمبيوتر، فقد يكون الكمبيوتر في وضع السكون أو وضع توفير الطاقة أو يعرض شاشة مؤقتة فارغة. حرك الماوس لتنشيط الكمبيوتر.
الصورة "مهتزة" أو تتحرك حركة موجية	قم بتحريك الأجهزة الكهربائية التي قد تتسبب في حدوث تداخل كهربائي بعيداً عن الشاشة.
المحتوى المعروض على الشاشة لا يدور عند تدوير الشاشة.	تأكد من صحة تثبيت الإصدار المناسب من برنامج I-MENU.
النوايح والخدمة	رابع وأجهدم صرقى لء رفوتما تاميلعتلا لبلد في فءنراولا تءمدخلاو جئاو للا تامولعم لء عو جرلا ءاجرلا جئاو للا تامولعم لء روئعللاو لء ءبل في ءءتيرئشا يذلا زارطلا لء روئعللا www.aoc.com ع قوما مءدلا ءءفص في ءمدخلاو

المواصفات

مواصفات عامة

I1601P	اسم الطراز	اللوحة
شاشة LCD ملونة تعمل بتقنية TFT	نظام التشغيل	
39.49 سم فُطري	مقاس الصورة المعروض	
0.17925 (أفقي) مم x 0.17925 (رأسي) مم	درجة البكسل	
262 ألف لون	ألوان الشاشة	
148.5 ميغا هرتز	ساعة النقاط	
من 30 إلى 83 كيلو هرتز	نطاق المسح الأفقي	
344.16 مم	حجم المسح الأفقي (الحد الأقصى)	
48 كيلو هرتز ~ 75 كيلو هرتز	نطاق المسح الرأسي	
193.59 مم	حجم المسح الرأسي (الحد الأقصى)	
1920x1080 عند 60 هرتز	مستوى الدقة الأمثل المعد مسبقاً	أخرى
VESA DDC2B/C1	التوصيل والتشغيل	
موصل USB من نوع C (وضع DP Alt)	موصل الدخل	
منفذ USB بقوة 5 فولت لكيبوتر دفترى	مصدر التيار	
8W	المعتاد (السطوع = 90، التباين = 50)	
9W	(السطوع = 100، التباين = 100)	
0.3W≥	دادعتسلا عضو	
24-0 ساعة	موقت الإيقاف	
235.2 مم	الارتفاع (بالقاعدة)	
376.2 مم	العرض	
8.5 مم	العمق	
824g	الوزن (الشاشة فقط)	الأبعاد / الوزن:
40° ~ 0°	التشغيل	
55° ~ 25° -	عدم التشغيل	
من 10% إلى 85% (في حالة عدم التكتيف)	التشغيل	
من 5% إلى 93% (في حالة عدم التكتيف)	عدم التشغيل	المواصفات البيئية
من 0 إلى 5000 متر (من 0 إلى 16404 قدم)	التشغيل	
من 0 إلى 12192 مترًا (من 0 إلى 40000 قدم)	عدم التشغيل	
Windows 7	نظام التشغيل المدعوم	
Windows 8		
Windows 10		
MacBook IOS إصدار 10.12.1 أو أحدث		

ملحوظة: يُستخدم الطراز I1601P كجهاز عرض فقط.



أوضاع العرض المعدة مسبقاً

التردد الرأسي (هرتز)	التردد الأفقي (كيلو هرتز)	الدقة	قياسي
59.94	31.469	60Hz عند 640x480	VGA
72.809	37.861	72Hz عند 640x480	VGA
75	37.5	75Hz عند 640x480	VGA
56.25	35.156	56Hz عند 800x600	SVGA
60.317	37.879	60Hz عند 800x600	SVGA
72.188	48.077	72Hz عند 800x600	SVGA
75	46.875	75Hz عند 800x600	SVGA
60.004	48.363	60Hz عند 1024x768	XGA
70.069	56.476	70Hz عند 1024x768	XGA
75.029	60.023	75Hz عند 1024x768	XGA
60.02	63.981	60Hz عند 1280x1024	SXGA
75.025	79.976	75Hz عند 1280x1024	SXGA
59.887	55.935	60Hz عند 1440x900	WXGA+
59.954	65.29	60Hz عند 1680x1050	WSXGA
59.883	64.674	60Hz عند 1680x1050	WSXGA
60	67.5	60Hz عند 1920x1080	HD
60	60	60Hz عند 1280x960	***
70.087	31.469	70Hz عند 720x400	IBM MODES DOS
66.667	35	67Hz عند 640x480	MAC MODES VGA
74.551	49.725	75Hz عند 832x624	MAC MODES SVGA
74.927	60.241	75Hz عند 1024x768	MAC MODES XGA

التوصيل والتشغيل

خاصية DDC2B للتوصيل والتشغيل

تتمتع هذه الشاشة بإمكانيات VESA DDC2B المتوافقة مع معيار VESA DDC. وتتيح هذه الخاصية للشاشة إمكانية إبلاغ النظام المضيف بهويتها كما أنها توفر معلومات إضافية عن إمكانيات العرض الخاصة بالشاشة، وذلك وفقاً لمستوى بروتوكول إظهار البيانات (DDC) المستخدم.

وتعد DDC2B إحدى قنوات البيانات ثنائية الاتجاه القائمة على بروتوكول I2C، يمكن للنظام المضيف من طلب معلومات عن البيانات التعريفية الممتدة لشاشة العرض EDID الخاصة بقناة DDC2B.