

AOC

LCD monitor – uživatelská příručka

I1601P s LED podsvícením

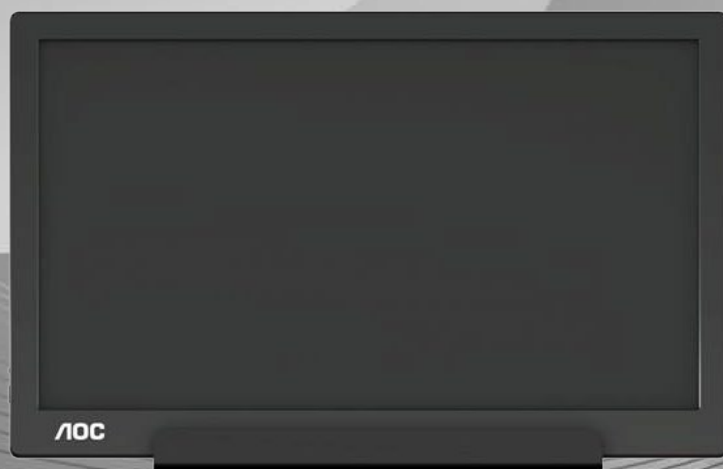

Bezpečnost	3
Národní konvence.....	3
Montáž	4
Čištění.....	5
Jiné	6
Konfigurace.....	7
Obsah krabice.....	7
Nastavení zorného úhlu	8
Připojení monitoru.....	9
Nastavení.....	10
Klávesové zkratky.....	10
OSD Setting (Nastavení OSD).....	11
Ovladač.....	12
i-Menu.....	12
e-Saver	13
Screen+	14
Odstraňování problémů	15
Technické údaje	16
Obecné specifikace	16
Předvolené režimy zobrazení	17
Plug and Play.....	18

Bezpečnost

Národní konvence

Následující pododdíly popisují notační konvence použité v tomto dokumentu.

Poznámky, upozornění a varování

V rámci této příručky mohou být některé bloky textu doplněny ikonou a vtištěny tučně nebo kurzívou. K těmto blokům patří poznámky, upozornění a varování, jež jsou používány následujícím způsobem:



POZNÁMKA: POZNÁMKA poukazuje na důležité informace, jež pomáhají lépe využít daný počítačový systém.



UPOZORNĚNÍ: UPOZORNĚNÍ ukazuje na potenciální škodu na hardwaru či ztrátu dat a popisuje, jak tomuto problému předejít.



VAROVÁNÍ: VAROVÁNÍ poukazuje na možnou fyzickou újmu a popisuje, jak tomuto problému předejít. Některá varování mohou být zobrazena v jiných formátech a nemusí je doplňovat žádná ikona. V takových případech je konkrétní podoba varování stanovena dohlížecím orgánem.

Montáž

! Neumísťujte monitor na nestabilní vozíky, stojany, stativy, držáky nebo stoly. Pokud dojde k pádu monitoru, může dojít ke zranění osob a závažnému poškození tohoto produktu. Používejte zařízení pouze vozík, stojan, podstavec, držák nebo stolek určené výrobcem nebo prodávané s tímto produktem. Při instalaci tohoto produktu postupujte podle pokynů výrobce a použijte montážní příslušenství doporučené výrobcem. Při převozu produktu na vozíku byste měli být opatrní.

! Do výřezu na skříňce monitoru nikdy nezasunujte žádné předměty. Mohlo by dojít k poškození součástek a obvodů a ke vzniku požáru nebo úrazu elektrickým proudem. Vyvarujte se políť monitoru jakoukoli kapalinou.

! Nepokládejte produkt přední stranou na zem.

! Okolo monitoru ponechte prostor podle obrázku níže. V opačném případě může být cirkulace vzduchu nedostatečná a přehřívání může způsobit požár nebo poškození monitoru.

! Vypadnutí panelu z rámečku, nenaklánějte monitor směrem dolů o více než -5 stupňů. Pokud bude překročen maximální úhel náklonu -5 stupňů, na poškození monitoru se nebude vztahovat záruka.

Níže jsou uvedeny doporučené větrací plochy okolo monitoru, když je nainstalován na podstavci:

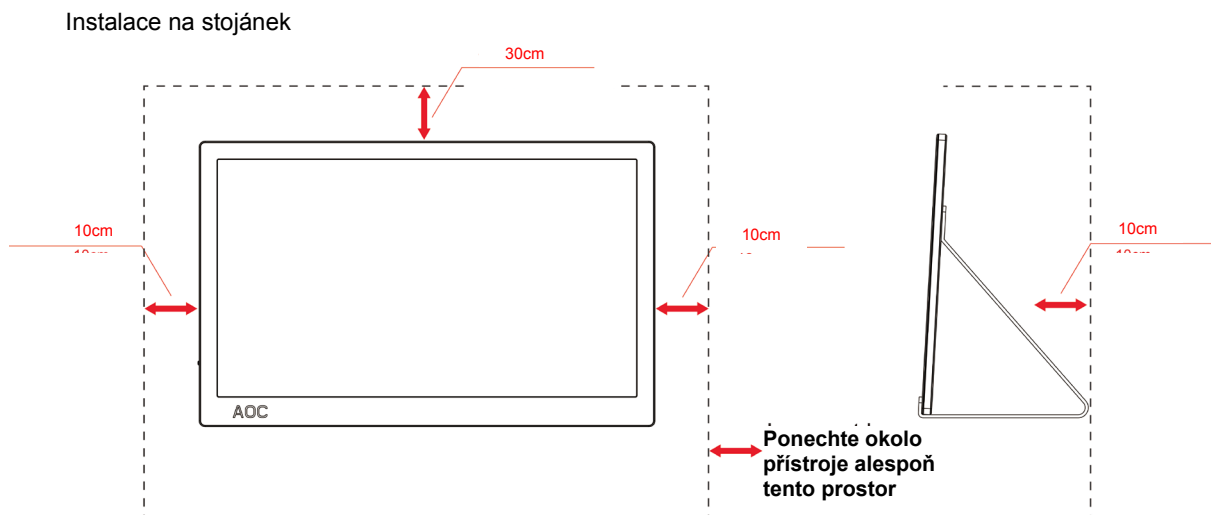

Čištění

! Pravidelně čistěte skříň hadříkem. Můžete použít slabý čisticí prostředek k očištění skvrn, ale nepoužívejte solné čisticí prostředky, které mohou naleptat skříň monitoru.

! Při čištění nesmí čisticí prostředek vniknout do monitoru. Čisticí hadřík nesmí být příliš hrubý, aby nepoškrábal povrch obrazovky.

! Před čištěním monitoru odpojte napájecí kabel.

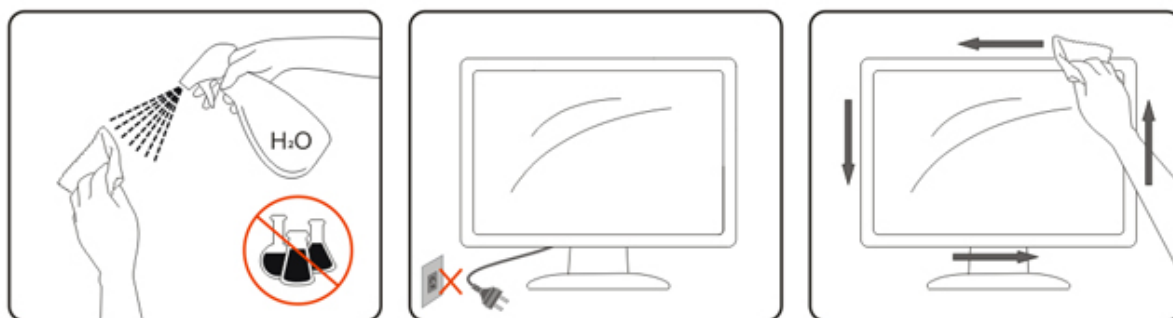

Jiné

 Pokud z monitoru vychází zvláštní zápach, zvuky nebo kouř, IHNED odpojte zástrčku napájecího kabelu a kontaktujte servisní středisko.

 Zabraňte blokování větracích otvorů stolem nebo závěsem.

 Během používání nevystavujte monitor LCD nadměrným otřesům nebo nárazům.

 Při používání nebo přemísťování do monitoru nekopejte a zabraňte případnému pádu.

 V případě monitoru s lesklým rámečkem by měl uživatel zvážit umístění monitoru tak, aby rámeček nemohl způsobovat rušivé odrazy od okolního osvětlení a lesklých povrchů.

Konfigurace

Obsah krabice

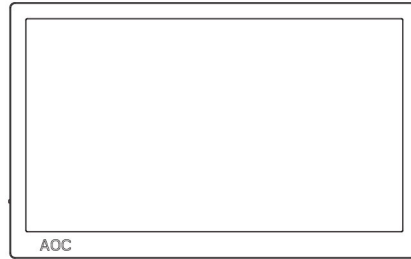

Monitor

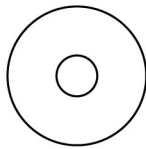

Disk CD s příručkou

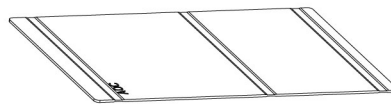

Chytrý kryt



Kabel USB typu C/A

Nastavení zorného úhlu

Pro optimální sledování obrazu je doporučeno dívat se na monitor zpřímá a pak nastavit úhel monitoru podle vašich vlastních preferencí.

Podržte chytrý kryt a monitor tak, aby se monitor při změně úhlu monitoru nepřevrátil.

Úhel pohledu monitoru je možno nastavit v rozmezí od 5° do 25°.

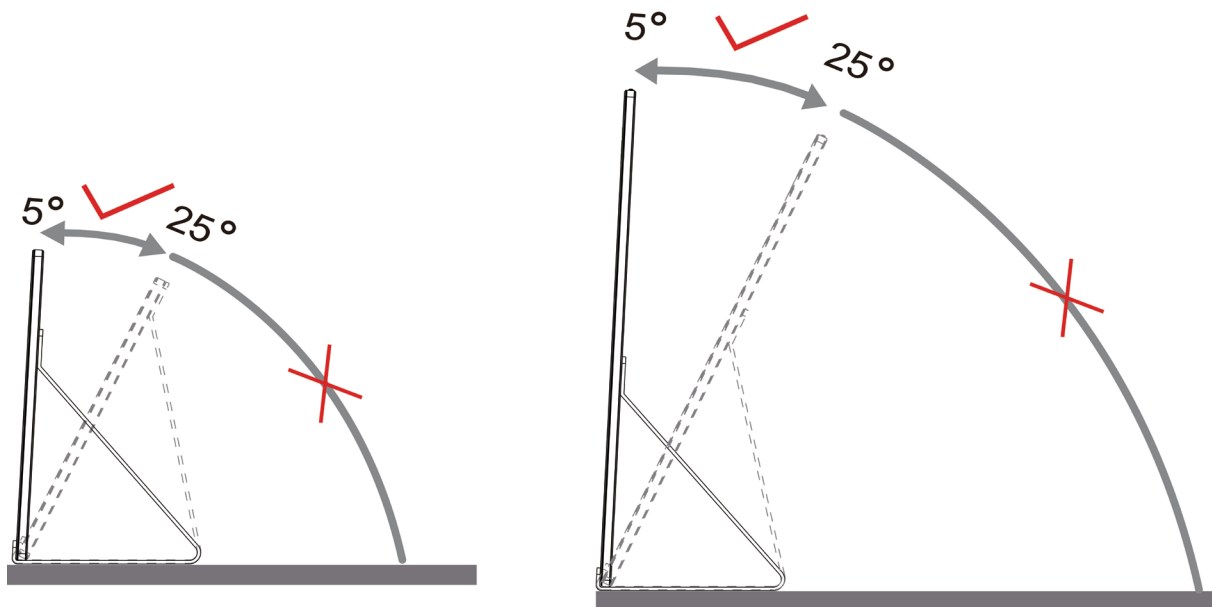

POZNÁMKA:

1. Aby se zabránilo poškození, nenastavuje zorný úhel přes 5° do 25° stupňů.
2. Podržte chytrý kryt a monitor tak, aby se monitor při změně úhlu monitoru nepřevrátil.
3. Při změně úhlu pohledu monitoru se nedotýkejte LCD obrazovky. Mohlo by dojít k poškození nebo zničení obrazovky LCD.

Monitor AOC I1601P podporuje funkci automatického otáčení okolo svislé osy pro zachování svislého zobrazení při otočení monitoru na šířku nebo na výšku.

Důležité: Nainstalujte software I-MENU(verze 2.0 nebo vyšší) z disku CD-ROM nebo z webu společnosti AOC.

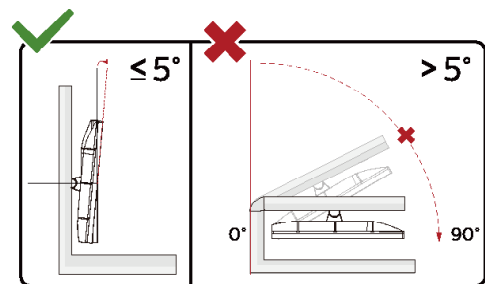

*Provedení displeje se může lišit od ilustrací.

Varování:

1. Aby nedošlo k poškození obrazovky, například vypadnutí panelu, nenaklánějte monitor směrem dolů o více než -5 stupňů.
2. Při nastavování úhlu monitoru netlačte na obrazovku. Chyťte jen rámeček.

Připojení monitoru

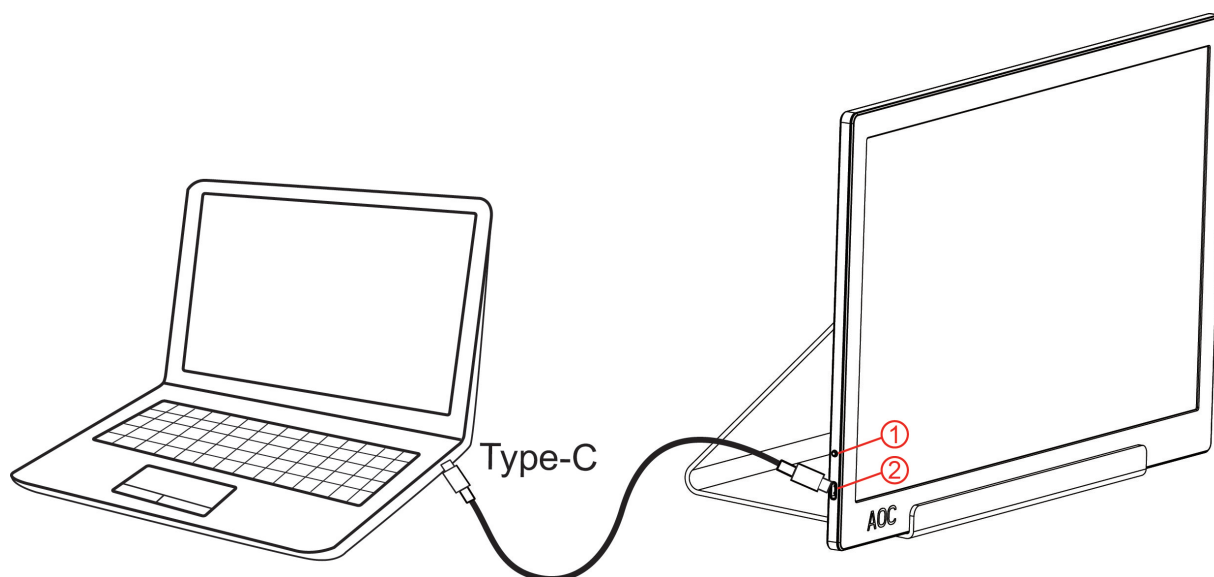

- 1 Tlačítko napájení
- 2 USB typu C/A

Pro ochranu vybavení vždy vypněte počítač a LCD monitor před připojením.

1. Připojte jeden konec kabelu USB k monitoru USB a druhý konec kabelu USB k počítači.
2. Počítač by měl automaticky rozpoznat monitor USB.

Pokud monitor zobrazuje obraz, je instalace dokončena. Pokud k zobrazení obrazu nedojde, viz část Odstraňování problémů.

Use Type C to Type C cable, OSD show USB C

Use Type C to Type A , OSD show Display link

Nastavení

Klávesové zkratky

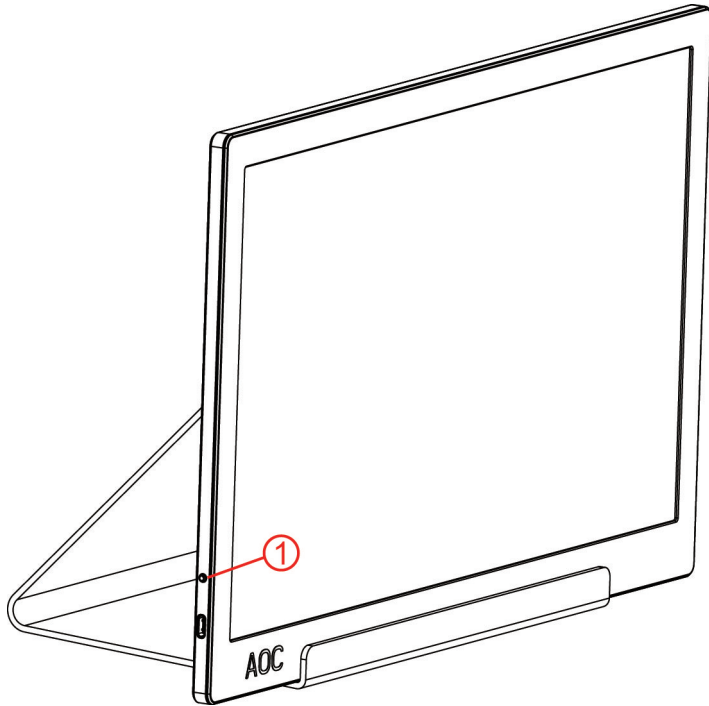

1	Napájení/Menu/Zvýší
---	---------------------

Napájení/Menu/Zvýší

Když je napájení vypnuté, stisknutím tlačítka  zapnete monitor.

Když je napájení zapnuté, stisknutím tlačítka  zobrazíte nabídku OSD nebo procházejte směrem vpravo.







Když je napájení zapnuté, stisknutím a podržením tlačítka  přibližně 3 minuty vypnete monitor.

OSD Setting (Nastavení OSD)

Základní a jednoduché pokyny pro ovládací tlačítka.



- 1). Stisknutím dolního tlačítka  aktivujete okno nabídky OSD.
- 2). Nyní můžete vybrat některou z funkcí rychlým opakovaným stisknutím dolního tlačítka. Tisknutím tohoto tlačítka se bude modré políčko přesouvat doprava. Jakmile modré políčko zvýrazní možnost, kterou chcete zvolit, můžete uvolnit. Poznámka: výběr je jednosměrná smyčka, která se vždy pohybuje jedním směrem a potom se vrátí na začátek nabídky. Modré políčko zůstane zobrazeno na vybrané funkci přibližně 3 sekundy a ikona funkce blikne třikrát pro potvrzení volby viditelné v 1. vrstvě nabídky OSD a aktivuje ji.

Brightness (Jas)		0-100	Slouží k úpravě jasu od 0~100
Contrast (Kontrast)		0-100	Slouží k úpravě kontrastu od 0~100
Overdrive (Ruční)		Off (Vypnuto)	Slouží k úpravě doby odezvy.
		Weak (Slabé)	
		Medium (Střední)	
		Strong (Vysoké)	
LowBlue Mode (Režim modrého světla)		Off (Vypnuto)	Sniží vlnu modrého světla ovládání teploty barev
		Multimedia (Multimédia)	
		Internet	
		Office (Kancelář)	
HDR Mode (Režim HDR)		Off (Vypnuto)	Slouží k nastavení kontrastu režimu HDR
		HDR Picture (Obrázek HDR)	
		HDR Movie (Film HDR)	
		HDR Game (Hra HDR)	
Language (Jazyk)		English Français Español Português Deutsch Italiano Nederlands Svenska Suomi Polski Čeština Русский 한국어 Türkçe Українська 繁體中文 简体中文 日本語	Vyberte jazyk OSD Výchozí nastavení je Angličtina.
Exit (Konec)			Ukončení hlavní nabídky OSD

1. Pokud neprovedete žádnou akci během 3 sekund, hlavní nabídka zmizí..
2. Pokud neprovedete žádnou akci během 3 sekund, dílčí nabídka zmizí..
3. Před vstupem do nabídky OSD bude napájení monitoru vypnuto, když stisknete a podržíte dolní tlačítko déle než 3 sekundy.

Ovladač

i-Menu



Vítejte v pokynech pro používání softwaru „i-Menu“ společnosti AOC. Software i-Menu usnadňuje úpravy nastavení zobrazení monitoru prostřednictvím nabídek na obrazovce místo tlačítka OSD na monitoru. Při instalaci postupujte podle pokynů v instalační příručce.

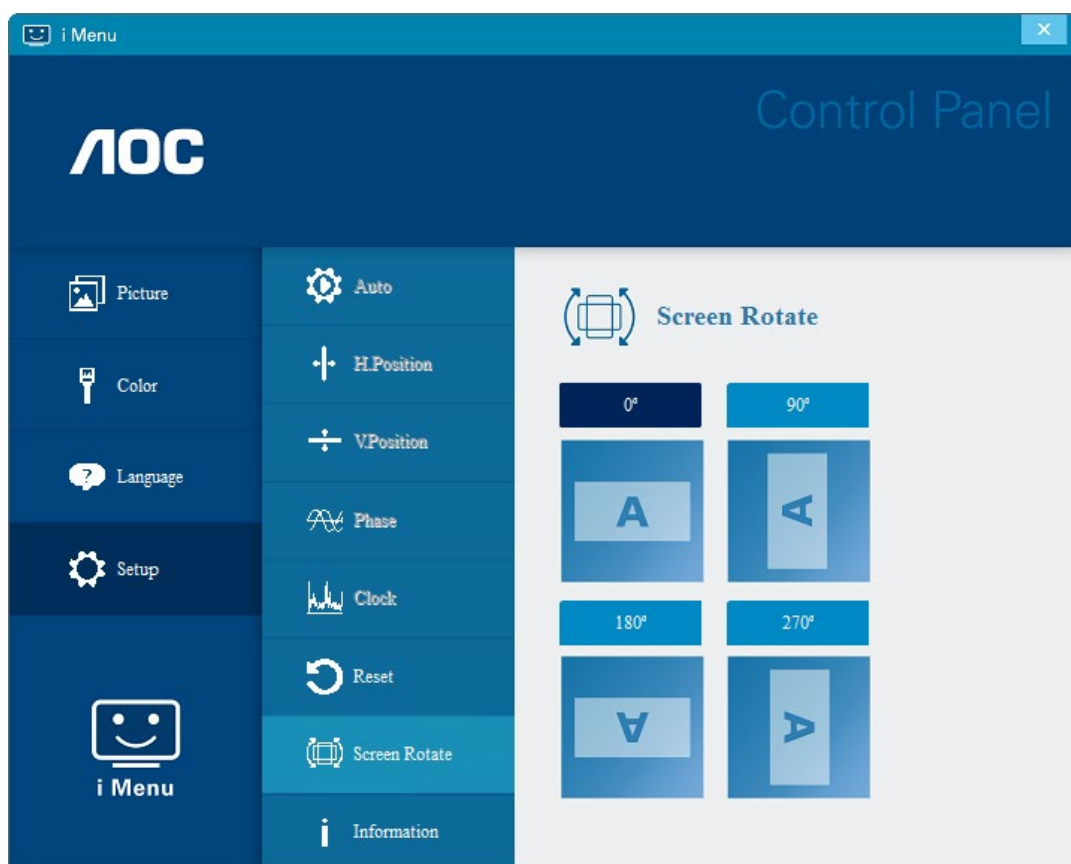

e-Saver



Vítá vás software pro řízení napájení monitoru AOC e-Saver! Software AOC e-Saver je vybaven funkcemi chytrého vypnutí monitoru, které umožňují časovaně vypínat monitor v libovolném stavu počítače (zapnuto, vypnuto, spánek nebo spořič obrazovky); aktuální čas odpočítávání závisí na vašich preferencích (viz příklad níže).

Klepnutím na „driver/e-Saver/setup.exe“ spusťte instalaci softwaru e-Saver a postupujte podle pokynů průvodce.

Pro každý ze čtyř stavů počítače můžete v rozevírací nabídce vybrat požadovanou dobu (v minutách) automatického vypnutí monitoru. Viz výše uvedený příklad:

- 1) Monitor se nikdy nevypne, když je zapnutý počítač.
- 2) Monitor se automaticky vypne 5 minut po vypnutí počítače.
- 3) Monitor se automaticky vypne po 10 minutách režimu spánku/pohotovostního režimu počítače.
- 4) Monitor se automaticky vypne 20 minut po zobrazení spořiče obrazovky.

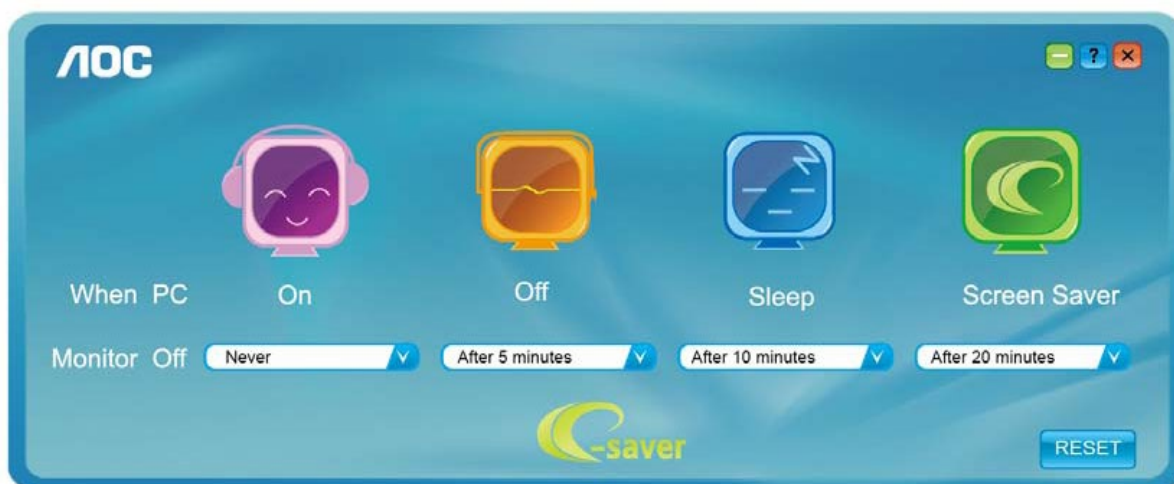

Kliknutím na „RESET (OBNOVIT)“ můžete obnovit výchozí nastavení softwaru e-Saver (viz níže).

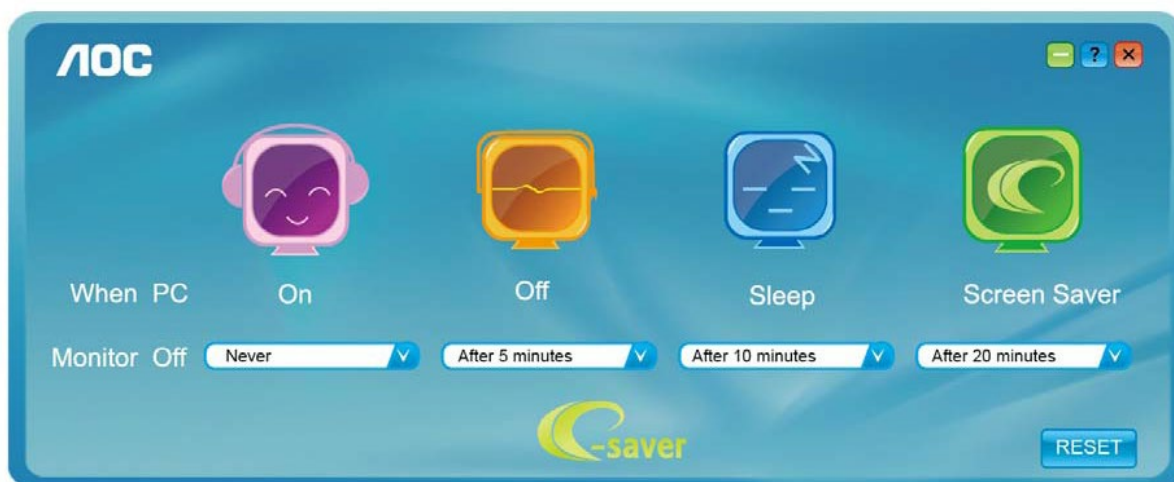

Screen+



Vítejte v softwaru "Screen+" od společnosti AOC. Software Screen+ je nástroj pro rozdělení obrazovky pracovní plochy, který rozděluje pracovní plochu na různá podokna a každé podokno zobrazuje jiné okno. Stačí přetáhnout okno, ke kterému chcete přistupovat, do příslušného podokna. Podporuje zobrazení více monitorů pro usnadnění práce. Nainstalujte software podle pokynů instalačního softwaru. Operační systémy podporované softwarem: Windows 10, Windows 8, Windows 7.

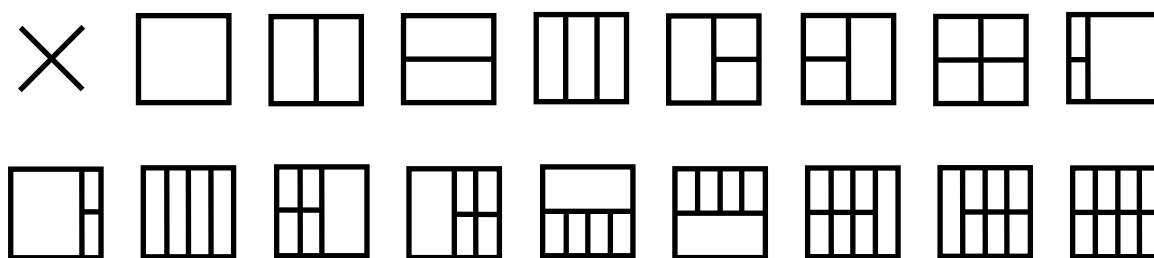

Odstraňování problémů

Tato část obsahuje tipy na odstraňování případných problémů. Rovněž obsahuje pokyny pro kontaktování společnosti AOC v případě problémů, které nemůžete odstranit. Než zatelefonujete na servisní středisko společnosti AOC, přečtěte si pokyny pro odstraňování problémů v této příručce a v Uživatelské příručce k vašemu počítači. Rovněž se můžete poradit s vaším správcem systému nebo s pracovníky technické podpory společnosti.

Problém a otázka	Možná řešení
Monitor se nezapne	Zkontrolujte konektory. Zkontrolujte, zda je kabel USB pevně připojen k monitoru Odpojte a znovu připojte kabel USB. Zkontrolujte stav kabelu USB. Pokud je kabel polámaný nebo poškozený, vyměňte jej. Pokud jsou konektory znečištěné, otřete je čistým hadříkem.
Obrazovka je prázdná, i když je počítač zapnutý	Zkontrolujte, zda je kabel USB řádně připojen k počítači. Zkontrolujte, zda je počítač zapnutý a zda funguje. Počítač se může nacházet v režimu spánku nebo v úsporném režimu nebo může zobrazovat prázdný spořič obrazovky. Pohybem myši „probudte“ počítač.
Obraz je „neklidný“ nebo se vlní	Přesuňte od monitoru elektrické spotřebiče, které mohou způsobovat rušení.
Když otočíte monitor, zobrazení na monitoru se neotočí.	Zkontrolujte, zda je řádně nainstalována správná aplikace I-MENU.
Předpisy a servis	Viz informace o předpisech a servisu v příručce na disku CD nebo na stránkách www.aoc.com (na stránkách podpory najdete informace o tom, který model lze zakoupit ve vaší zemi, a informace o předpisech a servisu).

Technické údaje

Obecné specifikace

Panel	Název modelu	I1601P	
	Zobrazovací systém	Barevný monitor TFT LCD	
	Zobrazitelná velikost obrazu	39,49cm úhlopříčně	
	Rozteč pixelů	0, 17925 (H)mm x 0, 17925 (V)mm	
	Zobrazení barev	262K barev	
	Frekvence obrazových bodů	148,5MHz	
Jiné	Rozsah horizontální frekvence	30K - 83KHz	
	Velikost vodorovného snímání (max.)	344,16 mm	
	Rozsah vertikální frekvence	48Hz - 75Hz	
	Velikost svislého snímání (max.)	193,59 mm	
	Optimální předvolené rozlišení	1920x1080 při 60 Hz	
	Technologie Plug & Play	VESA DDC2B/CI	
	Vstupní konektor	USB typu C (režim DP Alt)	
	Zdroj napájení	Notebook USB 5V	
	Příkon	Typický (jas = 90, kontrast = 50)	8W
		(Jas = 100, kontrast = 100)	9W
Pohotovostní režim		≤0,3W	
Časovač vypnutí	0 - 24 hod.		
Rozměry a hmotnost:	Výška (s podstavcem)	235,2mm	
	Šířka	376,2mm	
	Hloubka	8,5 mm	
	Hmotnost (pouze monitor)	824g	
Ekologie	Teplota:	Provozní	0° až 40°C
		Mimo provoz	-25° až 55°C
	Vlhkost:	Provozní	10 % až 85 % (bez kondenzace)
		Mimo provoz	5% až 93% (bez kondenzace)
	Nadmořská výška:	Provozní	0 ~ 5 000m (0 ~ 16 404 stop)
		Mimo provoz	0 ~ 12 192 m (0 ~ 40 000 stop)
Podporované operační systémy	Windows 7		
	Windows 8		
	Windows 10		
	MacBook IOS minimálně 10.12.1 nebo vyšší		

PS: I1601P pouze jako zobrazovací zařízení.



Předvolené režimy zobrazení

Standardní	Rozlišení	Horiz. frekvence (kHz)	Svislá frekvence (Hz)
VGA	640x480 při 60Hz	31,469	59,94
VGA	640x480 při 72Hz	37,861	72,809
VGA	640x480 při 75Hz	37,5	75
SVGA	800x600 při 56Hz	35,156	56,25
SVGA	800x600 při 60Hz	37,879	60,317
SVGA	800x600 při 72Hz	48,077	72,188
SVGA	800x600 při 75Hz	46,875	75
XGA	1024x768 při 60Hz	48,363	60,004
XGA	1024x768 při 70Hz	56,476	70,069
XGA	1024x768 při 75Hz	60,023	75,029
SXGA	1280x1024 při 60Hz	63,981	60,02
SXGA	1280x1024 při 75Hz	79,976	75,025
WXGA+	1440x900 při 60Hz	55,935	59,887
WSXGA	1680x1050 při 60Hz	65,29	59,954
WSXGA	1680x1050 při 60Hz	64,674	59,883
HD	1920x1080 při 60 Hz	67,5	60
***	1280x960 při 60HZ	60	60
IBM MODES DOS	720x400 při 70Hz	31,469	70,087
MAC MODES VGA	640x480 při 67Hz	35	66,667
MAC MODES SVGA	832x624 při 75Hz	49,725	74,551
MAC MODES XGA	1024x768 při 75Hz	60,241	74,927

Plug and Play

Funkce Plug & Play DDC2B

Tento monitor disponuje možnostmi VESA DDC2B v souladu s normou VESA DDC. To umožňuje monitoru, aby informoval systém o své identitě, v závislosti na úrovni použité DDC a komunikoval i s dalšími informacemi týkajícími se svých zobrazovacích schopností.

DDC2B představuje obousměrný datový kanál, založený na protokolu I2C. Zařízení si může vyžádat informace EDID přes kanál DDC2B.