

AOC

Εγχειρίδιο χρήστη οθόνης LCD

I1601P Οπίσθιος φωτισμός LED

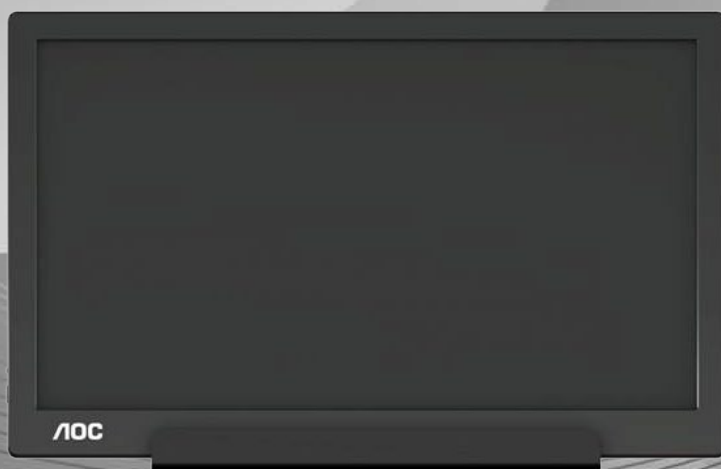

Ασφάλεια.....	3
Εθνικές συμβάσεις.....	3
Εγκατάσταση.....	4
Καθαρισμός.....	5
Άλλα.....	6
Εγκατάσταση.....	7
Περιεχόμενα της συσκευασίας.....	7
Προσαρμογή της γωνίας θέασης.....	8
Σύνδεση της οθόνης.....	9
Προσαρμογή.....	10
Πλήκτρα συντόμευσης.....	10
OSD Setting (Ρύθμιση OSD).....	11
Πρόγραμμα οδήγησης.....	13
i-Menu.....	13
e-Saver.....	14
Screen+.....	15
Αντιμετώπιση προβλημάτων.....	16
Προδιαγραφές.....	17
Γενικές προδιαγραφές.....	17
Προκαθορισμένες καταστάσεις λειτουργίας οθόνης.....	18
Σύνδεση & άμεση λειτουργία (Plug and Play).....	19

Ασφάλεια

Εθνικές συμβάσεις

Τα ακόλουθα υποσημειώματα περιγράφουν συμβολισμικές συμβάσεις που χρησιμοποιούνται σε αυτό το έγγραφο.

Σημειώσεις, προφυλάξεις και προειδοποιήσεις

Στο σύνολο του παρόντος οδηγού, ομαδοποιημένο κείμενο ενδέχεται να συνοδεύεται από εικονίδιο και να έχει τυπωθεί με έντονη ή πλάγια γραφή. Οι ομάδες αυτές αποτελούν σημειώσεις, προφυλάξεις και προειδοποιήσεις και χρησιμοποιούνται ως ακολούθως:



ΣΗΜΕΙΩΣΗ: Η ΣΗΜΕΙΩΣΗ δηλώνει σημαντικές πληροφορίες που σας βοηθούν να χρησιμοποιήσετε καλύτερα το σύστημα του υπολογιστή σας.



ΠΡΟΦΥΛΑΞΗ: Μια ΠΡΟΦΥΛΑΞΗ δηλώνει είτε πιθανή ζημιά στο υλικό είτε απώλεια δεδομένων και σας λέει πώς να αποφύγετε το πρόβλημα.



ΠΡΟΕΙΔΟΠΟΙΗΣΗ: Η ΠΡΟΕΙΔΟΠΟΙΗΣΗ υποδεικνύει το ενδεχόμενο σωματικής βλάβης και σας ενημερώνει πώς μπορείτε να αποφύγετε το πρόβλημα. Κάποιες προειδοποιήσεις ενδέχεται να εμφανίζονται σε εναλλακτικές μορφές και ίσως να μη συνοδεύονται από εικονίδιο. Σε τέτοιες περιπτώσεις, η συγκεκριμένη παρουσίαση της προειδοποίησης επιβάλλεται από ρυθμιστική αρχή.

Εγκατάσταση

! Μην τοποθετείτε την οθόνη σε ασταθές καρότσι, βάση, τρίποδο, βραχίονα ή τραπέζι. Σε περίπτωση πτώσης της οθόνης, μπορεί να τραυματίσει κάποιο άτομο και να προκαλέσει σοβαρή ζημιά στο προϊόν αυτό.

Χρησιμοποιείται μόνο με τροχήλατο έπιπλο, βάση, τρίποδα, βραχίονα ή τραπέζι που προτείνεται από τον κατασκευαστή ή πωλείται με το προϊόν. Ακολουθήστε τις οδηγίες του κατασκευαστή κατά την εγκατάσταση του προϊόντος και χρησιμοποιείτε εξαρτήματα εγκατάστασης που προτείνονται από τον κατασκευαστή. Ένας συνδυασμός προϊόντος και καροτσιού πρέπει να μετακινείται με προσοχή.

! Μην ωθείτε ποτέ οποιοδήποτε αντικείμενο στην υποδοχή στο περίβλημα της οθόνης. Μπορεί να καταστρέψει εξαρτήματα του κυκλώματος προκαλώντας πυρκαγιά ή ηλεκτροπληξία. Μην χύνετε ποτέ υγρά στην οθόνη.

! Μην τοποθετείτε το μπροστινό μέρος του προϊόντος στο δάπεδο.

! Αφήνετε χώρο γύρω από την οθόνη όπως φαίνεται πιο κάτω. Διαφορετικά, η κυκλοφορία του αέρα ενδέχεται να είναι ανεπαρκής και συνεπώς η υπερθέρμανση μπορεί να προκαλέσει πυρκαγιά ή φθορά στην οθόνη.

! Για την αποφυγή πιθανής φθοράς, για παράδειγμα το ξεφλούδισμα του ταμπλό από τη στεφάνη, βεβαιωθείτε ότι η οθόνη δεν είναι λυγισμένη προς τα κάτω περισσότερο από 5 μοίρες. Εάν ξεπεράσετε τη μέγιστη γωνία των 5 μοιρών όταν γείρετε την οθόνη, η φθορά της οθόνης δεν θα καλυφθεί από την εγγύηση.

Δείτε πιο κάτω τους προτεινόμενους χώρους αερισμού γύρω από την οθόνη όταν η οθόνη είναι εγκατεστημένη στη βάση:

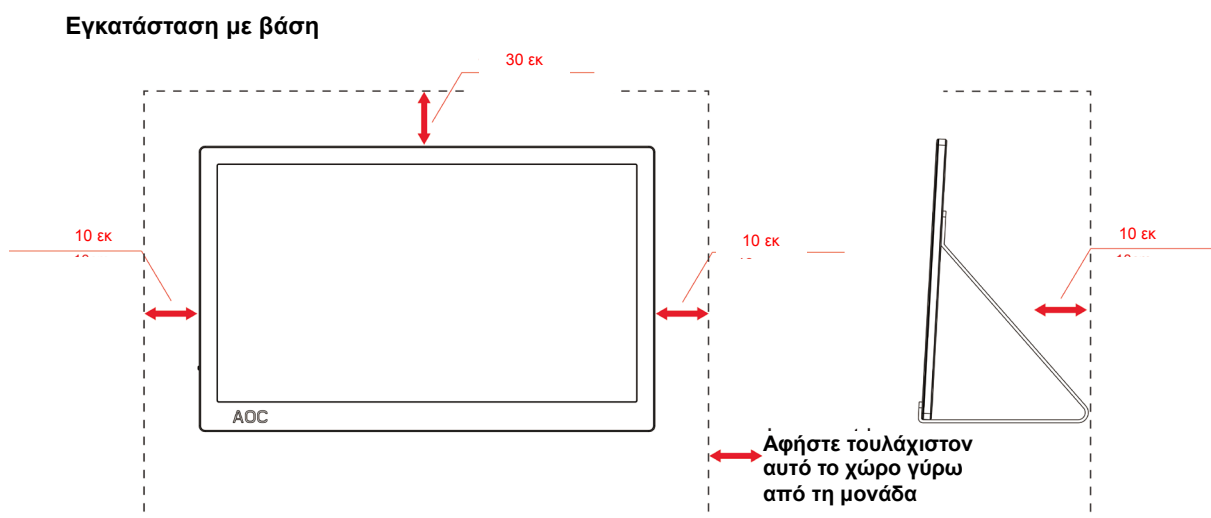

Καθαρισμός

! Καθαρίστε το περίβλημα τακτικά με ύφασμα. Μπορείτε να χρησιμοποιήσετε ήπιο καθαριστικό για να καθαρίσετε λεκέδες, αντί για ισχυρά καθαριστικά τα οποία καυτηριάζουν το περίβλημα του προϊόντος.

! Κατά τον καθαρισμό, βεβαιωθείτε ότι δεν υπάρχει διαρροή καθαριστικού μέσα στο προϊόν. Το ύφασμα καθαρισμού δεν πρέπει να είναι πολύ σκληρό, καθώς θα γδάρει την επιφάνεια της οθόνης.

! Αποσυνδέστε το καλώδιο τροφοδοσίας πριν τον καθαρισμό του προϊόντος.





Άλλα

 Σε περίπτωση που το προϊόν εκπέμπει παράξενη μυρωδιά, ήχο ή καπνό, αποσυνδέστε ΑΜΕΣΑ την πρίζα τροφοδοσίας και επικοινωνήστε με το Κέντρο Επισκευών.

 Βεβαιωθείτε ότι τα ανοίγματα αερισμού δεν είναι φραγμένα από τραπέζι ή κουρτίνα.

 Η οθόνη LCD δεν πρέπει να υποβάλλεται σε έντονες δονήσεις ή κρούσεις κατά τη λειτουργία της.

 Μην χτυπάτε ή ρίχνετε την οθόνη κατά τη λειτουργία ή μεταφορά της.

 Για οθόνη με γυαλιστερό στεφάνι ο χρήστης θα πρέπει να σκεφτείτε το τρόπο τοποθέτησης της οθόνης καθώς το στεφάνι μπορεί να προκαλέσει ενοχλητικές αντανακλάσεις από το φως του περιβάλλοντος και τις λαμπερές επιφάνειες.

Εγκατάσταση

Περιεχόμενα της συσκευασίας

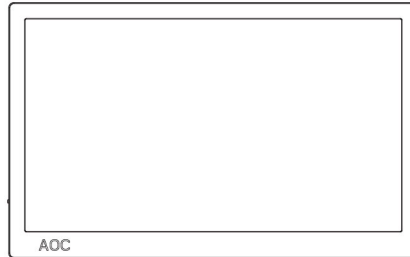

Οθόνη

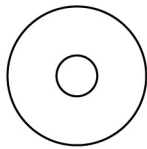

Εγχειρίδιο σε CD

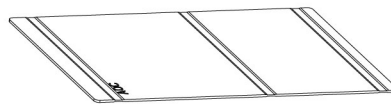

Έξυπνο κάλυμμα



Καλώδιο USB Τύπου-C/A

Προσαρμογή της γωνίας θέασης

Για βέλτιστη προβολή, προτείνεται να δείτε την οθόνη κατά πρόσωπο και κατόπιν να προσαρμόσετε τη γωνία της οθόνης σύμφωνα με την προτίμησή σας.

Κρατήστε το Έξυπνο κάλυμμα και την Οθόνη με τέτοιο τρόπο ώστε να μην ανατρέπετε την οθόνη όταν αλλάζετε τη γωνία της οθόνης.

Μπορείτε να προσαρμόσετε τη γωνία της οθόνης από 5° έως 25°.

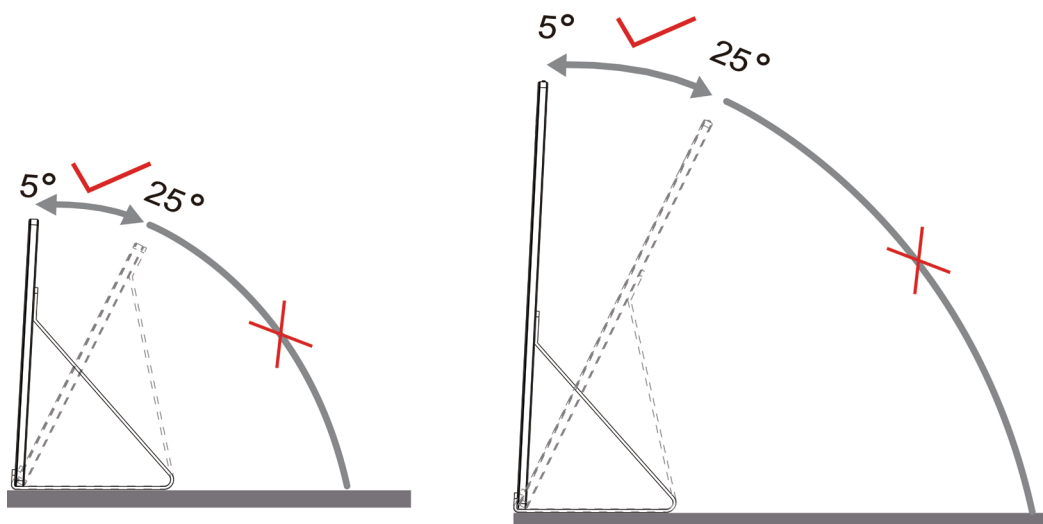

ΣΗΜΕΙΩΣΗ:

1. Μην προσαρμόσετε τη γωνία θέασης περισσότερο από 5-25 μοίρες για να αποτραπεί βλάβη.
2. Κρατήστε το Έξυπνο κάλυμμα και την Οθόνη με τέτοιο τρόπο ώστε να μην ανατρέπετε την οθόνη όταν αλλάζετε τη γωνία της οθόνης.
3. Μην αγγίζετε την οθόνη LCD όταν αλλάζετε τη γωνία. Ενδέχεται να προκληθεί ζημιά ή να σπάσει η οθόνη LCD.

Η οθόνη AOC I1601P υποστηρίζει μια λειτουργία αυτόματης συγκεντρωτικής προβολής για τη διατήρηση της οθόνης σε όρθια θέση καθώς αυτή περιστρέφεται σε κατακόρυφη και οριζόντια θέση.

Σημαντικό: Εγκαταστήστε το I-MENU (Έκδοση 2.0 ή νεότερη) από CD-ROM ή από τον ιστότοπο της AOC.

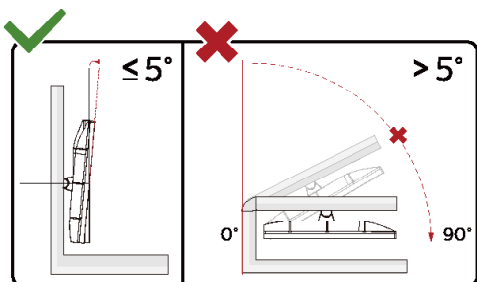

*Ο σχεδιασμός της μπορεί να διαφέρει από τον εικονιζόμενο.

Προειδοποίηση

- 1 Για την αποφυγή πιθανής φθοράς της οθόνης, για παράδειγμα το ξεφλούδισμα του ταμπλό, βεβαιωθείτε ότι η οθόνη δεν είναι λυγισμένη προς τα κάτω περισσότερο από 5 μοίρες.
- 2 Μην πιέζετε την οθόνη όσο προσαρμόζετε τη γωνία της οθόνης. Αγγίξτε μόνο τη στεφάνη.

Σύνδεση της οθόνης

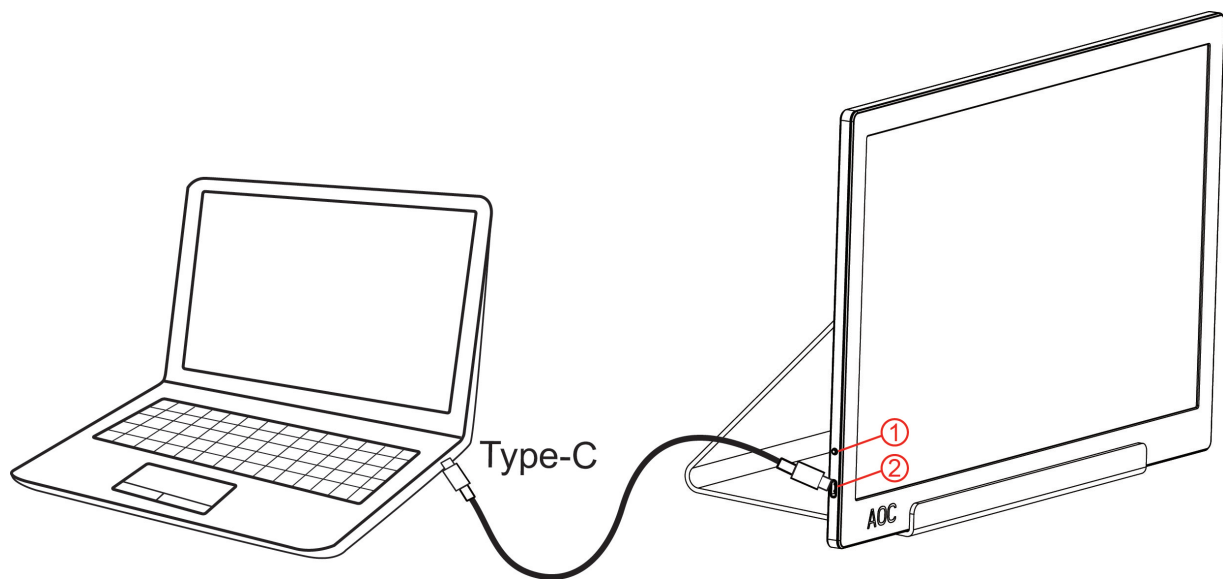

- 1 Κουμπί Τροφοδοσία
- 2 USB Τύπου-C/A

Για την προστασία του εξοπλισμού, απενεργοποιείτε πάντα τον υπολογιστή και την οθόνη LCD πριν τη σύνδεση.

1. Συνδέστε το ένα άκρο του καλωδίου USB στην οθόνη USB και το άλλο άκρο του καλωδίου USB στον υπολογιστή.
2. Ο υπολογιστής σας πρέπει να εντοπίσει την Οθόνη USB αυτόματα.

Εάν η οθόνη σας προβάλλει μια εικόνα, η εγκατάσταση έχει ολοκληρωθεί. Εάν δεν προβάλλει καμία εικόνα, ανατρέξτε στην αντιμετώπιση προβλημάτων.

Use Type C to Type C cable, OSD show USB C

Use Type C to Type A , OSD show Display link

Προσαρμογή

Πλήκτρα συντόμευσης

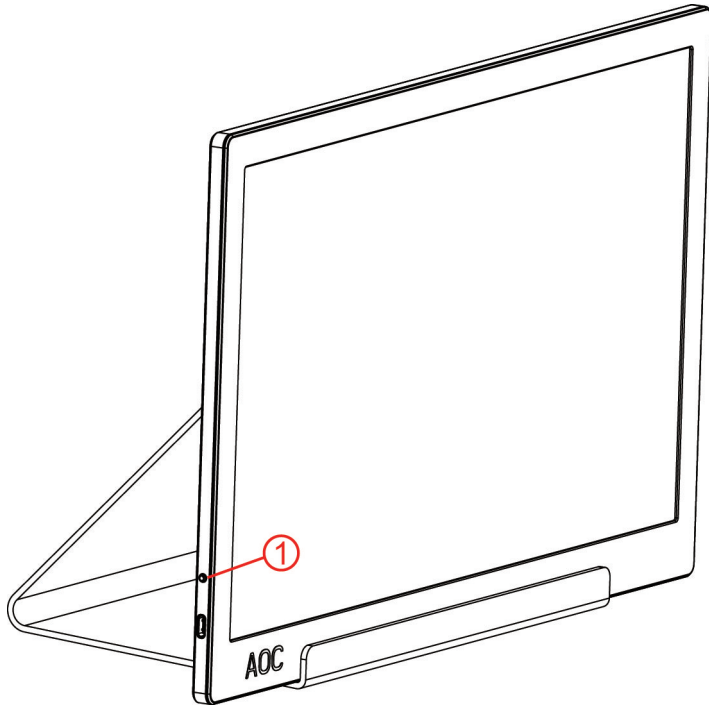

1	Τροφοδοσία/Μενού/Αυξάνεται
---	----------------------------

Τροφοδοσία/Μενού/Αυξάνεται

Κατά την απενεργοποίηση, πατήστε το κουμπί  για να ενεργοποιήσετε την οθόνη.

Κατά την ενεργοποίηση, πατήστε το κουμπί  για εμφάνιση της OSD ή περιηγηθείτε προς τη σωστή κατεύθυνση.







Κατά την ενεργοποίηση, πατήστε το κουμπί  συνεχόμενα για περίπου 3 δευτερόλεπτα για να απενεργοποιήσετε την οθόνη.

OSD Setting (Ρύθμιση OSD)

Βασικές και απλές οδηγίες σχετικά με τα πλήκτρα ελέγχου.



- 1). Πατήστε το κάτω πλήκτρο  για να ενεργοποιήσετε το παράθυρο OSD.
- 2). Τώρα μπορείτε να επιλέξετε οποιαδήποτε από τις λειτουργίες, επαναλαμβάνοντας γρήγορα το κάτω πλήκτρο. Το μπλε πλαίσιο θα περιηγηθεί προς τα δεξιά καθώς πατάτε το πλήκτρο. Μπορείτε να απελευθερώσετε όταν το μπλε πλαίσιο επισημάνει την επιλογή που θέλετε να κάνετε. Σημειώστε ότι η επιλογή είναι ένας μονόπλευρος βρόχος που κινείται πάντα προς μία κατεύθυνση και, στη συνέχεια, επιστρέφει στην αρχή του μενού. Το μπλε πλαίσιο θα παραμείνει στην επιλεγμένη λειτουργία για περίπου 3 δευτερόλεπτα και το εικονίδιο λειτουργίας θα αναβοσβήνει τρεις φορές για να επιβεβαιώσει την επιλογή που είναι ορατή στο 1ο επίπεδο της OSD και να την ενεργοποιήσει.

Brightness (Φωτεινότητα)		0-100	Ρυθμίστε τη φωτεινότητα από 0~100
Contrast (Αντίθεση)		0-100	Ρυθμίστε την αντίθεση από 0~100
Overdrive (Υπεροδήγηση)		Off (Απενεργοποίηση)	Προσαρμόστε το χρόνο απόκρισης.
		Weak (Ασθενής)	
		Medium (Μεσαία)	
		Strong (Ισχυρή)	
LowBlue Mode (Λειτουργία χαμηλό μπλε)		Off (Απενεργοποίηση)	Μείωση κύματος μπλε φωτός ελέγχοντας τη θερμοκρασία χρώματος
		Multimedia (Πολυμέσα)	
		Internet (Διαδίκτυο)	
		Office	
HDR Mode (Λειτουργία HDR)		Off (Απενεργοποίηση)	Ρυθμίστε την αντίθεση της HDR Mode (λειτουργίας HDR)
		HDR Picture (Εικόνα HDR)	
		HDR Movie (Ταινία HDR)	
		HDR Game (Παιχνίδι HDR)	
Language (Γλώσσα)		English Français Español Português Deutsch Italiano Nederlands Svenska Suomi Polski Čeština Русский 한국어 Türkçe Українська 繁體中文 简体中文 日本語	Επιλογή της γλώσσας OSD Η προεπιλεγμένη ρύθμιση είναι Αγγλικά.
Exit (Έξοδος)			Έξοδος από το μενού OSD

1. Το κύριο μενού θα εξαφανιστεί αν δεν υπάρχει καμία ενέργεια για περίπου 3 δευτερόλεπτα..
2. Το υπομενού θα εξαφανιστεί αν δεν υπάρχει καμία ενέργεια για περίπου 3 δευτερόλεπτα..

-
3. Πριν εισέλθετε στο μενού OSD, η οθόνη θα απενεργοποιηθεί όταν πατάτε συνεχώς το κάτω πλήκτρο για περισσότερο από 3 δευτερόλεπτα.

Πρόγραμμα οδήγησης

i-Menu



Καλωσορίσατε στο λογισμικό «i-Menu» της AOC. Το i-Menu διευκολύνει την προσαρμογή των ρυθμίσεων της οθόνης σας με τη χρήση μενού στην οθόνη αντί για ένα κουμπί OSD στην οθόνη. Για την ολοκλήρωση της εγκατάστασης, ακολουθήστε τον οδηγό εγκατάστασης. (Some devices are not compatible.)

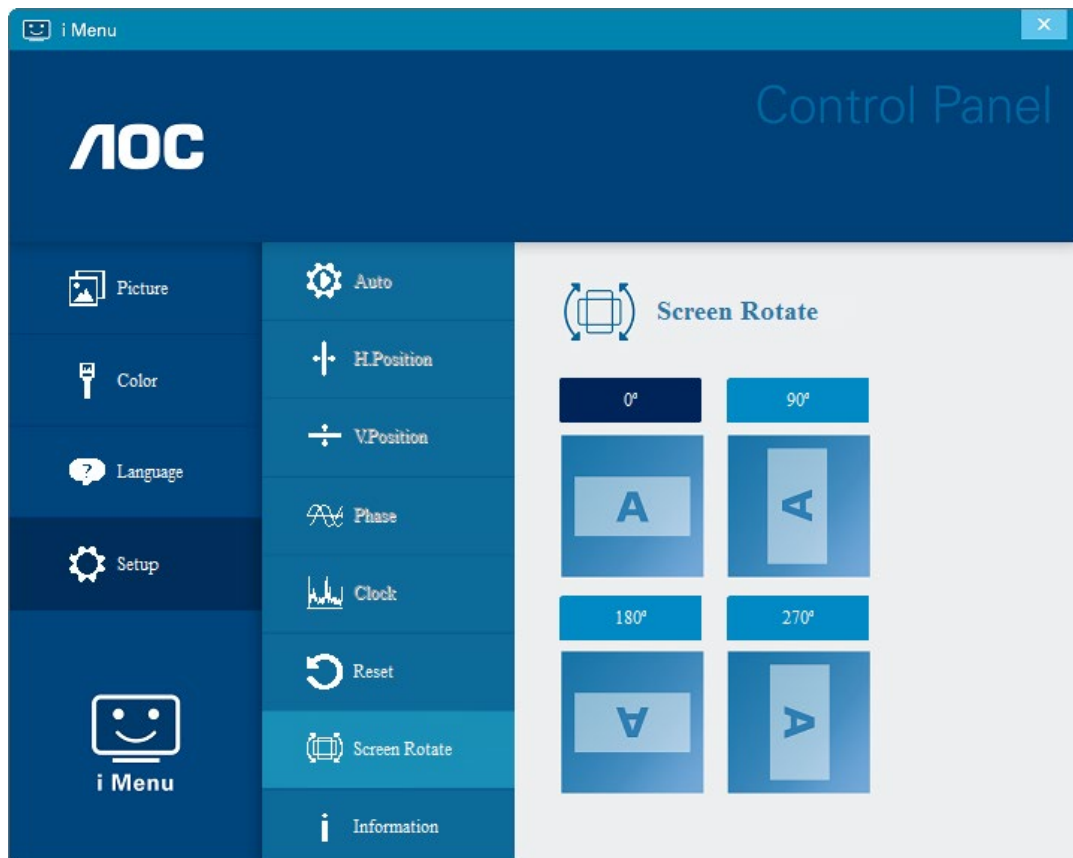

e-Saver



Καλωσορίσατε στη χρήση του λογισμικού διαχείρισης ενέργειας οθόνης e-Saver της AOC! Το AOC e-Saver διαθέτει λειτουργίες έξυπνης απενεργοποίησης (Smart Shutdown) για τις οθόνες σας, επιτρέπει στην οθόνη σας την έγκαιρη απενεργοποίηση όταν η μονάδα του υπολογιστή βρίσκεται σε οποιαδήποτε κατάσταση (Ενεργοποιημένη, Απενεργοποιημένη, κατάσταση αδράνειας ή προστασίας οθόνης). Ο πραγματικός χρόνος απενεργοποίησης εξαρτάται από τις προτιμήσεις σας (βλέπε παράδειγμα).

Κάντε κλικ στο "driver/e-Saver/setup.exe" για εκκίνηση της εγκατάστασης του λογισμικού e-Saver και ακολουθήστε τον οδηγό εγκατάστασης για ολοκλήρωση της εγκατάστασης του λογισμικού.

Σε καθεμία από τις τέσσερις καταστάσεις του Η/Υ σας, μπορείτε να επιλέξετε από το αναπτυσσόμενο μενού τον επιθυμητό χρόνο (σε λεπτά) για να τερματιστεί αυτόματα η οθόνη σας. Στο παραπάνω παράδειγμα που παρουσιάζεται:

- 1) Η οθόνη δεν θα απενεργοποιηθεί ποτέ όταν ο υπολογιστής είναι ενεργοποιημένος.
- 2) Η οθόνη θα απενεργοποιηθεί αυτόματα 5 λεπτά μετά την απενεργοποίηση του υπολογιστή.
- 3) Η οθόνη θα απενεργοποιηθεί αυτόματα 10 λεπτά μετά τη μετάβαση του υπολογιστή σε κατάσταση αδράνειας/αναμονής.
- 4) Η οθόνη θα απενεργοποιηθεί αυτόματα 20 λεπτά μετά την εμφάνιση του προστασίας οθόνης.

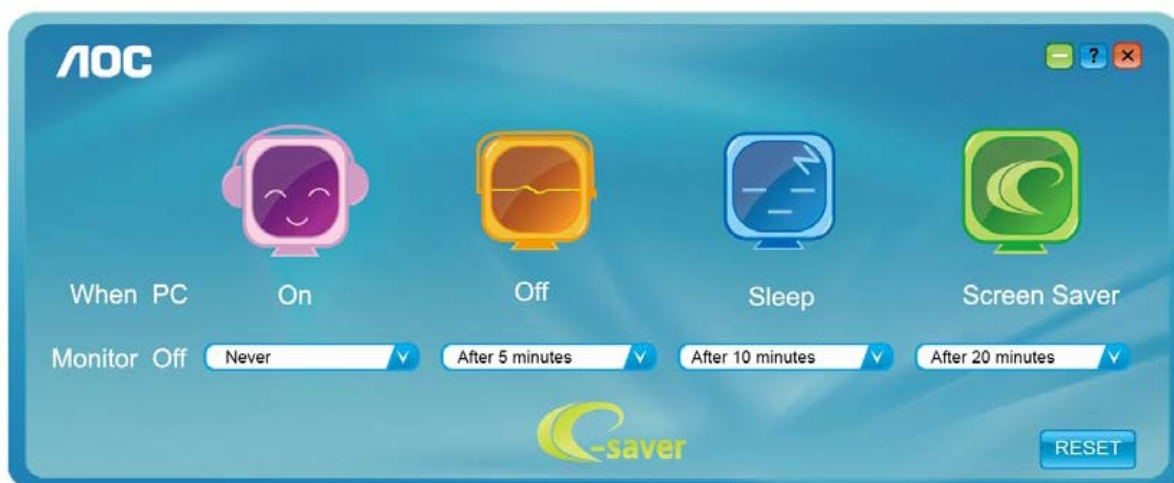

Μπορείτε να κάνετε κλικ στην "RESET (ΕΠΑΝΑΦΟΡΑ)" για να επαναφέρετε το e-Saver στις ρυθμίσεις προεπιλογής όπως παρακάτω.

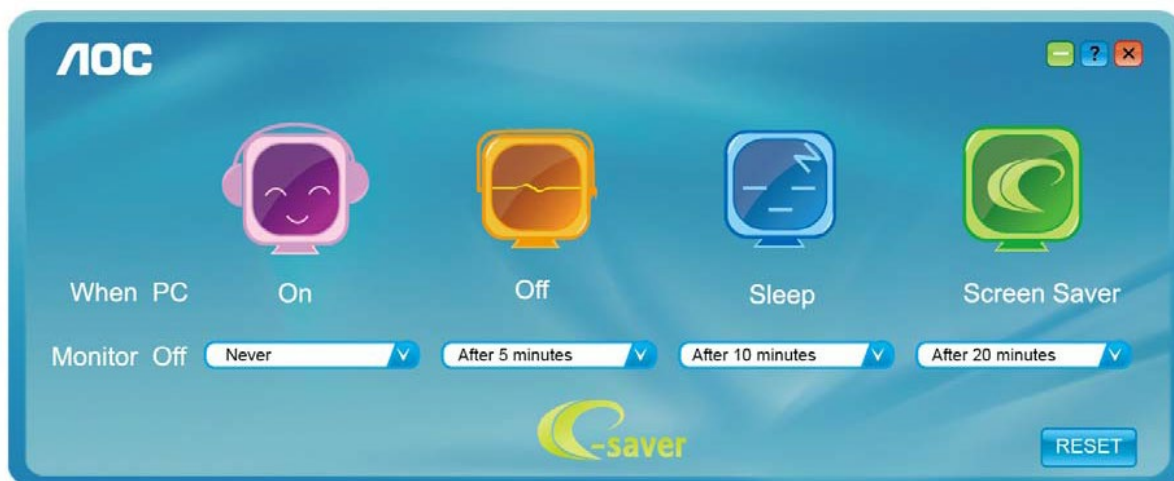

Screen+



Καλωσορίσατε στο λογισμικό "Screen+" της AOC. Το λογισμικό Screen+ αποτελεί ένα εργαλείο διαίρεσης οθόνης της επιφάνειας εργασίας. Διαιρεί την επιφάνεια εργασίας διαφορετικά πλαίσια και το κάθε πλαίσιο εμφανίζει ένα διαφορετικό παράθυρο. Χρειάζεται μόνο να σύρετε το παράθυρο στο αντίστοιχο πλαίσιο όταν θέλετε να αποκτήσετε πρόσβαση σε αυτό. Υποστηρίζει πολλαπλές οθόνες για να διευκολύνει τις εργασίες σας. Ακολουθήστε το λογισμικό εγκατάστασης για την εγκατάστασή του. Τα λειτουργικά συστήματα λογισμικού που υποστηρίζονται: Windows 10, Windows 8, Windows 7.

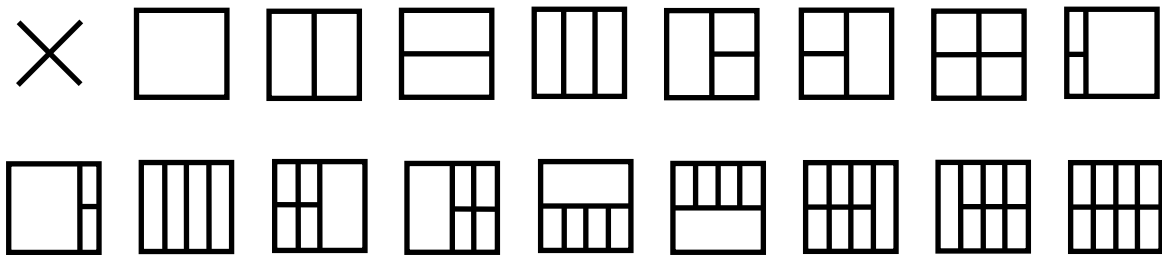

Αντιμετώπιση προβλημάτων

Το κεφάλαιο αυτό παρέχει συμβουλές για επιδιόρθωση προβλημάτων, σε περίπτωση που προκύψει κάποιο. Περιγράφει επίσης πώς μπορείτε να επικοινωνήσετε με την AOC σε περίπτωση που αντιμετωπίσετε προβλήματα τα οποία δεν μπορείτε να επιλύσετε. Προτού καλέσετε το κέντρο σέρβις της AOC, διαβάστε τις συμβουλές αντιμετώπισης προβλημάτων σε αυτό το εγχειρίδιο και στο Εγχειρίδιο Χρήστη του υπολογιστή σας. Ίσως επιθυμείτε επίσης να συμβουλευθείτε το διαχειριστή του συστήματός σας ή το προσωπικό τεχνικής υποστήριξης της επιχείρησής σας.

Πρόβλημα & ερώτημα	Πιθανές λύσεις
Η οθόνη δεν ενεργοποιείται	Ελέγξτε τους συνδέσμους. Βεβαιωθείτε ότι το καλώδιο USB είναι καλά συνδεδεμένο στην οθόνη Αποσυνδέστε και επανασυνδέστε το καλώδιο USB ξανά. Ελέγξτε την κατάσταση του καλωδίου USB. Σε περίπτωση που το καλώδιο είναι φθαρμένο ή κατεστραμμένο, αντικαταστήστε το. Σε περίπτωση που οι σύνδεσμοι είναι ρυπαροί, καθαρίστε τους με καθαρό ύφασμα.
Η οθόνη είναι κενή, αν και η τροφοδοσία του υπολογιστή είναι ενεργή	Βεβαιωθείτε ότι το καλώδιο USB είναι κατάλληλα συνδεδεμένο στον υπολογιστή. Βεβαιωθείτε ότι ο υπολογιστής είναι ενεργοποιημένος και λειτουργεί. Ο υπολογιστής ενδέχεται να βρίσκεται σε λειτουργία νάρκης ή εξοικονόμησης ενέργειας, ή να προβάλλει κενή προστασία οθόνης. Μετακινήστε το ποντίκι για να «ξυπνήσετε» τον υπολογιστή.
Η εικόνα «αναπηδά» ή μετακινείται σαν κύμα	Μετακινήστε μακριά από την οθόνη ηλεκτρικές συσκευές που ενδέχεται να προκαλούν ηλεκτρικές παρεμβολές.
Η εικόνα της οθόνης δεν περιστρέφεται όταν περιστρέφετε την οθόνη.	Βεβαιωθείτε ότι έχει εγκατασταθεί σωστά το σωστό I-MENU.
Κανονισμός & Σέρβις	Παρακαλούμε ανατρέξτε στις πληροφορίες Κανονισμού & Σέρβις, τις οποίες μπορείτε να βρείτε στο εγχειρίδιο σε CD ή στο www.aoc.com (για να βρείτε το μοντέλο που αγοράσατε στη χώρα σας και στις πληροφορίες Κανονισμού & Σέρβις στη σελίδα Υποστήριξης).

Προδιαγραφές

Γενικές προδιαγραφές

Πλαίσιο	Όνομα μοντέλου	I1601P	
	Σύστημα οδήγησης	Έγχρωμη TFT LCD	
	Μέγεθος εικόνας θέασης	39,49cm διαγώνια	
	Πεδίο pixel	0, 17925 (Οριζ.) mm x 0, 17925 (Κάθ.) mm	
	Χρώμα οθόνης	262K χρώματα	
	Ρολόι κουκίδων	148,5MHz	
Λοιπά	Οριζόντιο εύρος σάρωσης	30K~83KHz	
	Μέγεθος οριζόντιας σάρωσης(Μέγιστο)	344,16 mm	
	Κάθετο εύρος σάρωσης	48Hz ~ 75Hz	
	Μέγεθος κάθετης σάρωσης(Μέγιστο)	193,59 mm	
	Βέλτιστη προρυθμισμένη ανάλυση	1920x1080@60Hz	
	Σύνδεση & άμεση λειτουργία	VESA DDC2B/CI	
	Σύνδεσμος εισόδου	USB Τύπου-C (Λειτουργία DP Alt)	
	Πηγή τροφοδοσίας	Notebook USB 5V	
	Κατανάλωση ενέργειας	Τυπικό (Φωτεινότητα = 90, Αντίθεση = 50)	8W
		(Φωτεινότητα = 100, Αντίθεση = 100)	9W
Λειτουργία αναμονής		≤0,3W	
Off timer (Χρονόμετρο απενεργοποίησης)	0-24 ώρες		
Διαστάσεις & βάρος:	Ύψος (με βάση)	235,2mm	
	Πλάτος	376,2mm	
	Βάθος	8,5 mm	
	Βάρος (μόνο η οθόνη)	824g	
Περιβαλλοντικά στοιχεία	Θερμοκρασία:	Λειτουργία	0° έως 40°C
		Μη λειτουργία	-25° έως 55°C
	Υγρασία:	Λειτουργία	10% έως 85% (χωρίς υγροποίηση)
		Μη λειτουργία	5% έως 93% (χωρίς υγροποίηση)
	Υψόμετρο:	Λειτουργία	0~ 5000m (0~ 16404 ft)
		Μη λειτουργία	0~ 12192m (0~ 40000 ft)
Υποστηρίζει OS	Windows 7		
	Windows 8		
	Windows 10		
	MacBook IOS τουλάχιστον 10.12.1 ή νεότερο		

PS: I1601P μόνο ως οθόνη.



Προκαθορισμένες καταστάσεις λειτουργίας οθόνης

Standard (Τυπική)	Ανάλυση	Ορ. συχνότητα (kHz)	Καθ. συχνότητα (Hz)
VGA	640x480@60Hz	31,469	59,94
VGA	640x480@72Hz	37,861	72,809
VGA	640x480@75Hz	37,5	75
SVGA	800x600@56Hz	35,156	56,25
SVGA	800x600@60Hz	37,879	60,317
SVGA	800x600@72Hz	48,077	72,188
SVGA	800x600@75Hz	46,875	75
XGA	1024x768@60Hz	48,363	60,004
XGA	1024x768@70Hz	56,476	70,069
XGA	1024x768@75Hz	60,023	75,029
SXGA	1280x1024@60Hz	63,981	60,02
SXGA	1280x1024@75Hz	79,976	75,025
WXGA+	1440x900@60Hz	55,935	59,887
WSXGA	1680x1050@60Hz	65,29	59,954
WSXGA	1680x1050@60Hz	64,674	59,883
HD	1920x1080@60Hz	67,5	60
***	1280x960@60Hz	60	60
IBM MODES DOS	720x400@70Hz	31,469	70,087
MAC MODES VGA	640x480@67Hz	35	66,667
MAC MODES SVGA	832x624@75Hz	49,725	74,551
MAC MODES XGA	1024x768@75Hz	60,241	74,927

Σύνδεση & άμεση λειτουργία (Plug and Play)

Δυνατότητα «Σύνδεση & άμεση λειτουργία» DDC2B

Η οθόνη αυτή είναι εξοπλισμένη με δυνατότητες VESA DDC2B σύμφωνα με τα πρότυπα VESA DDC STANDARD. Επιτρέπει στην οθόνη να ενημερώνει το κεντρικό σύστημα για την ταυτότητά της και ανάλογα με το επίπεδο DDC που χρησιμοποιείται αποστέλλει πρόσθετες πληροφορίες για τις δυνατότητες της οθόνης.

Το DDC2B είναι ένα κανάλι δεδομένων δύο κατευθύνσεων το οποίο βασίζεται στο πρωτόκολλο I2C. Το κεντρικό σύστημα μπορεί να ζητήσει πληροφορίες EDID πάνω από το κανάλι DDC2B.