

AOC



Monitor LCD Panduan Pengguna

U34E2M

www.aoc.com

©2022 AOC. All Rights Reserved.

HDMI[®]
HIGH-DEFINITION MULTIMEDIA INTERFACE

Keselamatan.....	1
Ketentuan Nasional.....	1
Daya.....	2
Pemasangan.....	3
Membersihkan.....	4
Lainnya.....	5
Persiapan.....	6
Isi Kemasan.....	6
Memasang Penyangga & Dudukan.....	7
Menyesuaikan Sudut Pandang.....	8
Menyambungkan Monitor.....	9
Pemasangan di Dinding.....	10
Fungsi Adaptive-Sync (Tersedia hanya pada model tertentu).....	11
Fungsi AMD FreeSync (Tersedia hanya pada model tertentu).....	12
Fungsi AMD FreeSync Premium (Tersedia hanya pada model tertentu).....	13
Fungsi AMD FreeSync Premium Pro (Tersedia hanya pada model tertentu).....	14
Fungsi Kompatibel G-Sync (Tersedia hanya pada model tertentu).....	15
Penyesuaian.....	16
Tombol pintas.....	16
OSD Setting (Pengaturan OSD).....	18
Luminance (Pencahayaannya).....	19
Color Setup (Konfigurasi Warna).....	20
Picture Boost (Peningkatan Gambar).....	21
OSD Setup (Konfigurasi OSD).....	22
PIP Setting.....	23
Game Setting (Pengaturan Permainan).....	24
Extra (Ekstra).....	26
Exit (Keluar).....	27
Indikator LED.....	28
Mengatasi masalah.....	29
Spesifikasi.....	30
Spesifikasi Umum.....	30
Mode Tampilan Standar.....	31
Penggunaan Pin.....	32
Plug and Play.....	33

Keselamatan

Ketentuan Nasional

Subbagian berikut menjelaskan ketentuan notasi yang digunakan dalam dokumen ini.

Catatan, Perhatian, dan Peringatan

Dalam panduan ini, teks dalam huruf balok mungkin akan disertai ikon dan dicetak tebal atau miring. Teks dalam huruf balok tersebut adalah catatan, perhatian, dan peringatan, serta digunakan sebagai berikut:



CATATAN: CATATAN menunjukkan informasi penting yang akan membantu Anda menggunakan sistem komputer secara lebih baik.





PERHATIAN: PERHATIAN menunjukkan kemungkinan kerusakan pada perangkat keras atau hilangnya data dan menginformasikan cara menghindari masalah tersebut.





PERINGATAN: PERINGATAN menunjukkan potensi bahaya fisik dan memberi tahu Anda agar menghindari masalah tersebut. Peringatan tertentu dapat muncul dalam format berbeda dan mungkin tidak dilengkapi ikon. Pada kondisi ini, tampilan khusus peringatan diwajibkan oleh otoritas hukum.

Daya

 Monitor harus dioperasikan hanya dari jenis catu daya yang tertera pada label. Jika Anda tidak yakin tentang jenis daya yang tersedia di rumah, hubungi dealer atau kantor perusahaan listrik negara setempat.

 Monitor ini dilengkapi konektor arde tiga kaki, konektor dengan pin ketiga (pengardean). Konektor ini hanya cocok untuk stopkontak yang telah diarde karena merupakan kelengkapan keamanan. Jika stopkontak Anda tidak mendukung konektor tiga kaki, minta teknisi listrik memasang stopkontak yang sesuai atau gunakan adaptor untuk mengarde peralatan dengan aman. Jangan coba menggunakan konektor arde ini selain untuk kegunaannya.

 Lepas sambungan unit saat terjadi badai petir atau bila tidak akan digunakan dalam waktu lama. Tindakan ini akan melindungi monitor dari kerusakan akibat kejutan listrik.

 Jangan bebani stopkontak dengan terlalu banyak konektor dan kabel ekstensi. Kondisi tersebut dapat mengakibatkan kebakaran atau sengatan listrik.

 Untuk memastikan operasional yang memuaskan, gunakan monitor hanya dengan komputer yang terdaftar di UL dengan stopkontak yang telah dikonfigurasi dengan benar dan ditandai antara 100-240V AC, Minimal 5A.

 Stopkontak harus dipasang di dekat peralatan dan harus mudah diakses.

Pemasangan

! Jangan letakkan monitor ini di atas kereta dorong, penyangga, tripod, braket, atau meja yang tidak stabil. Jika monitor terjatuh, dapat mencederai orang dan mengakibatkan kerusakan parah pada produk ini. Gunakan hanya kereta dorong, penyangga, tripod, braket, atau meja yang disarankan produsen atau yang dijual bersama produk ini. Ikuti petunjuk dari produsen bila memasang produk dan menggunakan aksesori pemasangan yang disarankan oleh produsen. Produk dan alat pembawanya harus dipindahkan secara hati-hati.

! Jangan masukkan benda apapun ke dalam slot pada kabinet monitor. Tindakan tersebut dapat merusak komponen sirkuit yang mengakibatkan kebakaran atau kejutan listrik. Jangan tumpahkan cairan ke monitor.

! Jangan letakkan bagian depan produk ini di atas lantai.

! Jika Anda memasang monitor di dinding atau lemari, gunakan peralatan pemasangan yang disetujui produsen, lalu ikuti petunjuk peralatan tersebut.

! Berikan sedikit ruang di sekitar monitor seperti ditunjukkan di bawah ini. Jika tidak, sirkulasi udara mungkin tidak cukup sehingga produk terlalu panas dan mengakibatkan kebakaran atau kerusakan pada monitor.

! Untuk menghindari kemungkinan kerusakan, seperti panel yang terlepas dari bezel, pastikan monitor tidak miring ke bawah lebih dari -5 derajat. Jika sudut kemiringan ke bawah maksimum -5 derajat terlampaui, kerusakan monitor tidak akan dilindungi oleh garansi.

Berikut adalah area ventilasi yang disarankan di sekitar monitor bila monitor dipasang di dinding atau pada penyangga:

Dipasang dengan penyangga

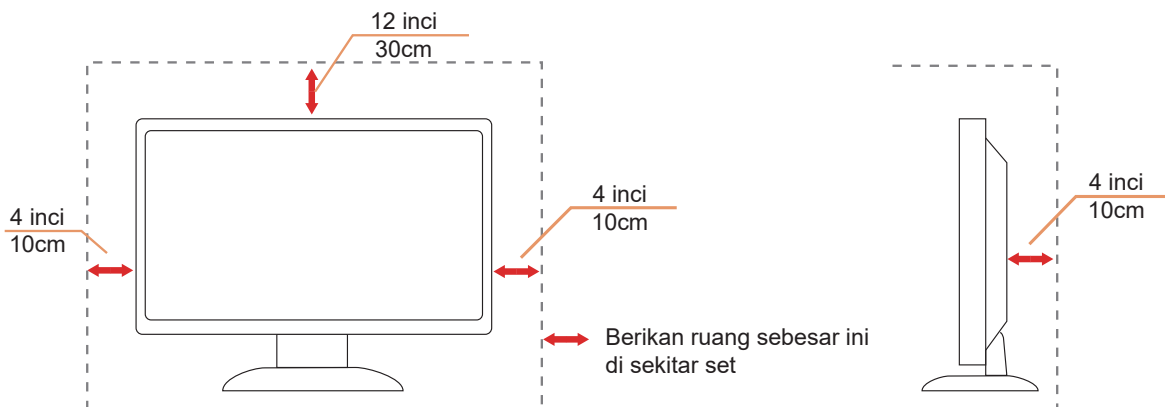

Membersihkan

! Bersihkan kabinet secara berkala menggunakan kain. Anda dapat menggunakan deterjen lembut untuk menyeka noda, namun jangan gunakan deterjen keras karena dapat mengikis lapisan kabinet produk.

! Saat membersihkan, pastikan deterjen tidak menetes ke bagian dalam produk. Kain pembersih tidak boleh terlalu kasar karena akan menggores permukaan layar.

! Lepas kabel daya sebelum membersihkan produk.



Lainnya

 Jika produk ini mengeluarkan bau yang tidak biasa, suara atau asap, SEGERA lepas konektor daya, lalu hubungi Pusat Layanan.

 Pastikan celah ventilasi tidak terhalang oleh meja atau tirai.

 Hindari monitor LCD dari guncangan atau benturan hebat selama pengoperasian berlangsung.

 Jangan benturkan atau jatuhkan monitor selama pengoperasian atau di perjalanan.

Persiapan

Isi Kemasan

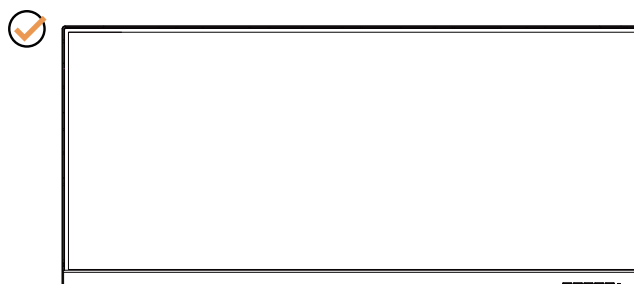

*

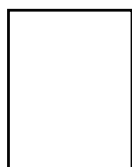

Quick Start

*

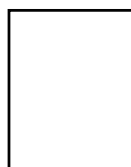

Warranty card

✓

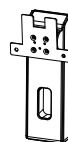

Stand

✓



Base

✓



Power Cable

*



DP Cable

*



HDMI Cable

*Tidak semua kabel sinyal (DP, HDMI) tersedia untuk semua negara dan kawasan. Untuk mengkonfirmasinya, hubungi dealer setempat atau kantor cabang AOC.

Memasang Penyangga & Dudukan

Pasang atau lepas dudukan dengan mengikuti langkah-langkah di bawah ini. Letakkan monitor di atas permukaan yang lembut dan rata agar tidak tergores.

Memasang:

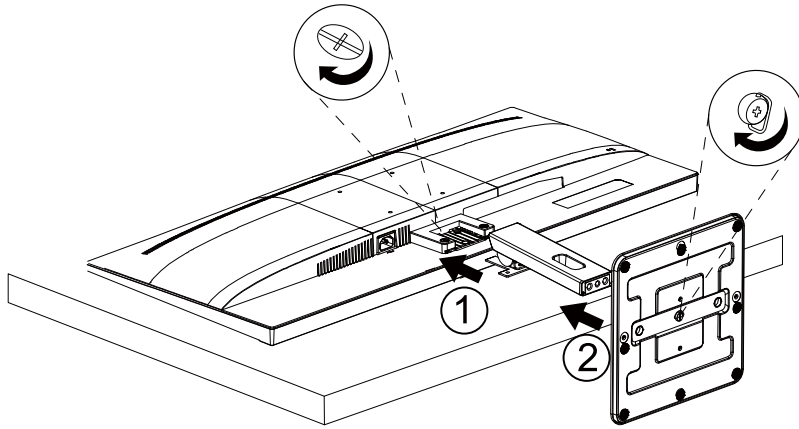

Melepaskan:

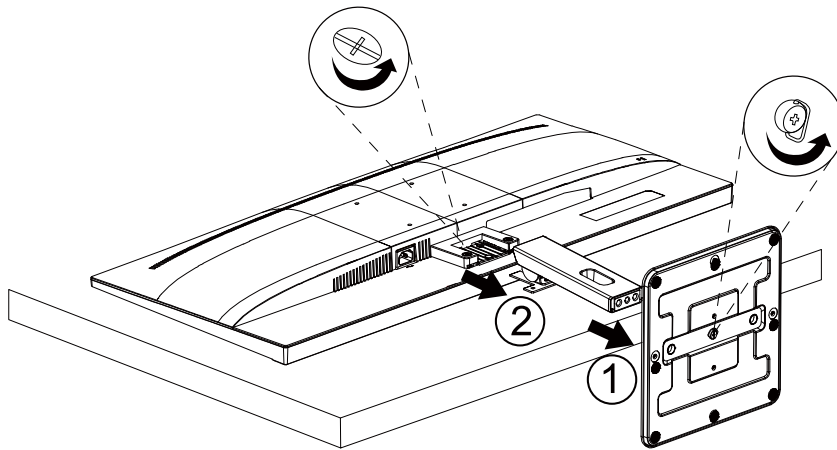

Menyesuaikan Sudut Pandang

Untuk tampilan yang optimal, sebaiknya lihat monitor pada tampilan penuh, lalu atur sudut monitor sesuai preferensi Anda.

Pegang penyangga agar monitor tidak terjatuh saat Anda mengubah sudut monitor.

Anda dapat menyesuaikan monitor seperti di bawah ini:

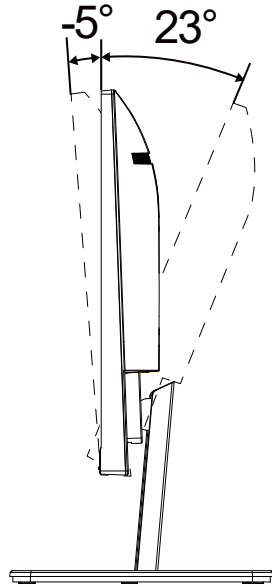

CATATAN:

Jangan sentuh layar LCD saat Anda mengubah sudut layar. karena dapat merusak atau memecahkan layar LCD.

Peringatan

- Untuk menghindari kemungkinan kerusakan layar, seperti panel yang terlepas, pastikan monitor tidak miring ke bawah lebih dari -5 derajat.
- Jangan tekan layar saat menyesuaikan sudut monitor. Pastikan Anda hanya memegang bezelnya.

Menyambungkan Monitor

Sambungan Kabel Terdapat di Bagian Belakang Monitor dan Komputer:

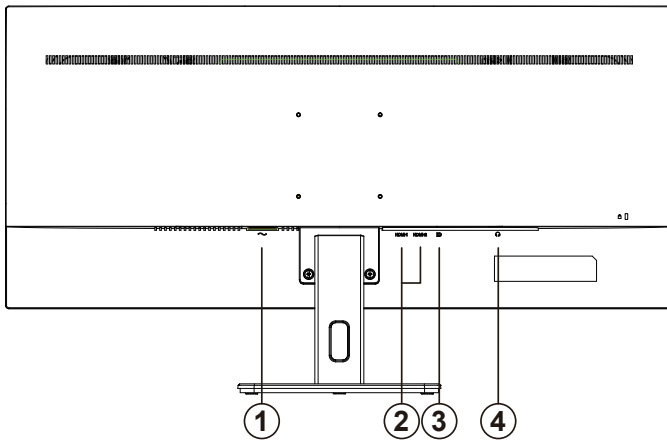

1. Saluran masuk
2. HDMI-1/ HDMI-2
3. DisplayPort
4. Earphone

Menyambung ke PC

1. Sambungkan kabel daya dengan kuat ke bagian belakang monitor.
2. Matikan komputer dan lepas kabel daya.
3. Sambungkan kabel sinyal monitor ke konektor video di bagian belakang komputer.
4. Sambungkan kabel daya komputer dan monitor ke stopkontak di sekitar.
5. Hidupkan komputer dan monitor.

Jika monitor menampilkan gambar, berarti proses pemasangan telah selesai. Jika gambar tidak ditampilkan, lihat Mengatasi Masalah.

Untuk melindungi peralatan ini, selalu matikan PC dan monitor LCD sebelum menyambungkannya.

Pemasangan di Dinding

Persiapan Memasang Lengan Pemasangan untuk di Dinding Opsional.

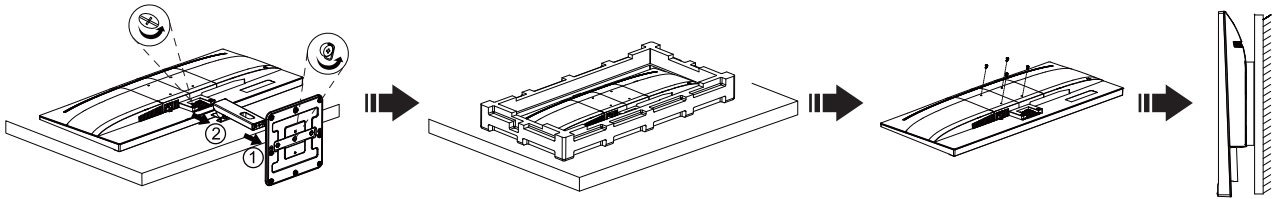

Monitor ini dapat dipasangkan ke lengan pemasangan untuk di dinding yang dapat dibeli terpisah. Lepas kabel daya sebelum melakukan prosedur ini. Ikuti langkah-langkah berikut:

1. Lepas dudukan.
2. Ikuti petunjuk dari produsen guna memasang lengan pemasangan untuk di dinding.
3. Letakkan lengan pemasangan untuk di dinding ke bagian belakang monitor. Sejajarkan lubang-lubang pada lengan tersebut dengan dengan lubang-lubang di bagian belakang monitor.
4. Masukkan 4 sekrup ke dalam lubang tersebut, lalu kencangkan.
5. Sambungkan kembali kabel. Baca panduan pengguna yang disertakan dengan lengan pemasangan untuk di dinding opsional untuk mendapatkan petunjuk tentang cara memasangkannya ke dinding.

Catatan: Lubang sekrup pemasangan VESA tidak tersedia untuk semua model, hubungi dealer atau departemen resmi AOC.

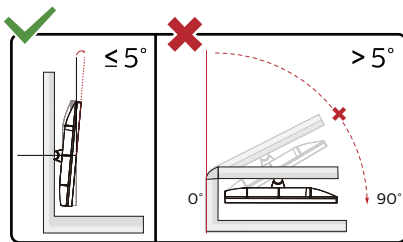

*Desain tampilan dapat berbeda dari yang diilustrasikan.

Peringatan:

1. Untuk menghindari kemungkinan kerusakan layar, seperti panel yang terlepas, pastikan monitor tidak miring ke bawah lebih dari -5 derajat.
2. Jangan tekan layar saat menyesuaikan sudut monitor. Pastikan Anda hanya memegang bezelnya.

Fungsi Adaptive-Sync (Tersedia hanya pada model tertentu)

1. Fungsi Adaptive-Sync berfungsi dengan DP/HDMI
2. Kartu Grafis yang Kompatibel: Daftar yang disarankan seperti berikut, juga dapat dilihat dengan mengunjungi www.AMD.com

Kartu Grafis

- Radeon™ RX Vega series
- Radeon™ RX 500 series
- Radeon™ RX 400 series
- Radeon™ R9/R7 300 series (R9 370/X, R7 370/X, R7 265 kecuali)
- Radeon™ Pro Duo (2016)
- Radeon™ R9 Nano series
- Radeon™ R9 Fury series
- Radeon™ R9/R7 200 series (R9 270/X, R9 280/X kecuali)

Prosesor

- AMD Ryzen™ 7 2700U
- AMD Ryzen™ 5 2500U
- AMD Ryzen™ 5 2400G
- AMD Ryzen™ 3 2300U
- AMD Ryzen™ 3 2200G
- AMD PRO A12-9800
- AMD PRO A12-9800E
- AMD PRO A10-9700
- AMD PRO A10-9700E
- AMD PRO A8-9600
- AMD PRO A6-9500
- AMD PRO A6-9500E
- AMD PRO A12-8870
- AMD PRO A12-8870E
- AMD PRO A10-8770
- AMD PRO A10-8770E
- AMD PRO A10-8750B
- AMD PRO A8-8650B
- AMD PRO A6-8570
- AMD PRO A6-8570E
- AMD PRO A4-8350B
- AMD A10-7890K
- AMD A10-7870K
- AMD A10-7850K
- AMD A10-7800
- AMD A10-7700K
- AMD A8-7670K
- AMD A8-7650K
- AMD A8-7600
- AMD A6-7400K

Fungsi AMD FreeSync (Tersedia hanya pada model tertentu)

1. Fungsi AMD FreeSync berfungsi dengan DP/HDMI
2. Kartu Grafis yang Kompatibel: Daftar yang disarankan seperti berikut, juga dapat dilihat dengan mengunjungi www.AMD.com

Kartu Grafis

- Radeon™ RX Vega series
- Radeon™ RX 500 series
- Radeon™ RX 400 series
- Radeon™ R9/R7 300 series (R9 370/X, R7 370/X, R7 265 kecuali)
- Radeon™ Pro Duo (2016)
- Radeon™ R9 Nano series
- Radeon™ R9 Fury series
- Radeon™ R9/R7 200 series (R9 270/X, R9 280/X kecuali)

Prosesor

- AMD Ryzen™ 7 2700U
- AMD Ryzen™ 5 2500U
- AMD Ryzen™ 5 2400G
- AMD Ryzen™ 3 2300U
- AMD Ryzen™ 3 2200G
- AMD PRO A12-9800
- AMD PRO A12-9800E
- AMD PRO A10-9700
- AMD PRO A10-9700E
- AMD PRO A8-9600
- AMD PRO A6-9500
- AMD PRO A6-9500E
- AMD PRO A12-8870
- AMD PRO A12-8870E
- AMD PRO A10-8770
- AMD PRO A10-8770E
- AMD PRO A10-8750B
- AMD PRO A8-8650B
- AMD PRO A6-8570
- AMD PRO A6-8570E
- AMD PRO A4-8350B
- AMD A10-7890K
- AMD A10-7870K
- AMD A10-7850K
- AMD A10-7800
- AMD A10-7700K
- AMD A8-7670K
- AMD A8-7650K
- AMD A8-7600
- AMD A6-7400K

Fungsi AMD FreeSync Premium (Tersedia hanya pada model tertentu)

1. Fungsi AMD FreeSync Premium berfungsi dengan DP/HDMI
2. Kartu Grafis yang Kompatibel: Daftar yang disarankan seperti berikut, juga dapat dilihat dengan mengunjungi www.AMD.com

Kartu Grafis

- Radeon™ RX Vega series
- Radeon™ RX 500 series
- Radeon™ RX 400 series
- Radeon™ R9/R7 300 series (R9 370/X, R7 370/X, R7 265 kecuali)
- Radeon™ Pro Duo (2016)
- Radeon™ R9 Nano series
- Radeon™ R9 Fury series
- Radeon™ R9/R7 200 series (R9 270/X, R9 280/X kecuali)

Prosesor

- AMD Ryzen™ 7 2700U
- AMD Ryzen™ 5 2500U
- AMD Ryzen™ 5 2400G
- AMD Ryzen™ 3 2300U
- AMD Ryzen™ 3 2200G
- AMD PRO A12-9800
- AMD PRO A12-9800E
- AMD PRO A10-9700
- AMD PRO A10-9700E
- AMD PRO A8-9600
- AMD PRO A6-9500
- AMD PRO A6-9500E
- AMD PRO A12-8870
- AMD PRO A12-8870E
- AMD PRO A10-8770
- AMD PRO A10-8770E
- AMD PRO A10-8750B
- AMD PRO A8-8650B
- AMD PRO A6-8570
- AMD PRO A6-8570E
- AMD PRO A4-8350B
- AMD A10-7890K
- AMD A10-7870K
- AMD A10-7850K
- AMD A10-7800
- AMD A10-7700K
- AMD A8-7670K
- AMD A8-7650K
- AMD A8-7600
- AMD A6-7400K

Fungsi AMD FreeSync Premium Pro (Tersedia hanya pada model tertentu)

1. Fungsi AMD FreeSync Premium Pro berfungsi dengan DP/HDMI
2. Kartu Grafis yang Kompatibel: Daftar yang disarankan seperti berikut, juga dapat dilihat dengan mengunjungi www.AMD.com

Kartu Grafis

- Radeon™ RX Vega series
- Radeon™ RX 500 series
- Radeon™ RX 400 series
- Radeon™ R9/R7 300 series (R9 370/X, R7 370/X, R7 265 kecuali)
- Radeon™ Pro Duo (2016)
- Radeon™ R9 Nano series
- Radeon™ R9 Fury series
- Radeon™ R9/R7 200 series (R9 270/X, R9 280/X kecuali)

Prosesor

- AMD Ryzen™ 7 2700U
- AMD Ryzen™ 5 2500U
- AMD Ryzen™ 5 2400G
- AMD Ryzen™ 3 2300U
- AMD Ryzen™ 3 2200G
- AMD PRO A12-9800
- AMD PRO A12-9800E
- AMD PRO A10-9700
- AMD PRO A10-9700E
- AMD PRO A8-9600
- AMD PRO A6-9500
- AMD PRO A6-9500E
- AMD PRO A12-8870
- AMD PRO A12-8870E
- AMD PRO A10-8770
- AMD PRO A10-8770E
- AMD PRO A10-8750B
- AMD PRO A8-8650B
- AMD PRO A6-8570
- AMD PRO A6-8570E
- AMD PRO A4-8350B
- AMD A10-7890K
- AMD A10-7870K
- AMD A10-7850K
- AMD A10-7800
- AMD A10-7700K
- AMD A8-7670K
- AMD A8-7650K
- AMD A8-7600
- AMD A6-7400K

Fungsi Kompatibel G-Sync (Tersedia hanya pada model tertentu)

1. Fungsi Kompatibel G-Sync berfungsi dengan DP/HDMI
2. Untuk menikmati pengalaman bermain game yang sempurna dengan G-SYNC, beli kartu GPU NVIDIA Terpisah yang mendukung G-SYNC.

Persyaratan sistem G-sync

Komputer desktop yang tersambung dengan monitor G-SYNC:

Kartu grafis yang mendukung: Tampilan G-SYNC memerlukan kartu grafis NVIDIA GeForce® GTX 650 Ti BOOST atau yang lebih tinggi.

Driver: R340.52 atau yang lebih tinggi

Sistem operasi:

Windows 10

Windows 8.1

Windows 7

Persyaratan sistem: DisplayPort 1.2 GPU harus didukung.

Komputer Notebook yang tersambung ke monitor G-SYNC:

Kartu grafis yang didukung: NVIDIA GeForce® GTX 980M, GTX 970M, GTX 965M GPU atau kartu grafis yang lebih tinggi

Driver: R340.52 atau yang lebih tinggi

Sistem operasi:

Windows 10

Windows 8.1

Windows 7

Persyaratan sistem: DisplayPort 1.2 yang dijalankan secara langsung dari GPU harus didukung.

Untuk informasi selengkapnya tentang NVIDIA G-SYNC, kunjungi: <https://www.nvidia.cn/>

Penyesuaian

Tombol pintas

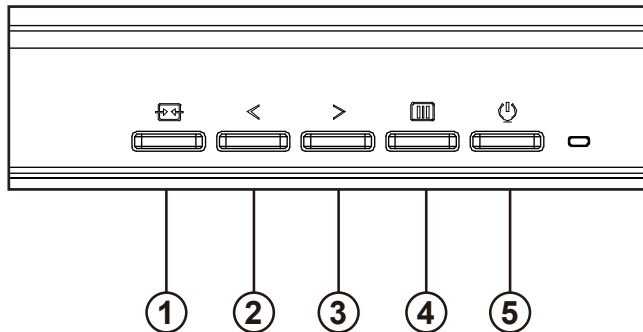

1	Source (Sumber)/Exit (Keluar)
2	Clear Vision (Perjernih Tampilan)/<
3	Volume/>
4	Menu/Enter
5	Daya

beralih

Tekan tombol daya untuk menghidupkan / mematikan monitor.

Menu / Pilih

Aktifkan menu OSD atau konfirmasi penyesuaian fungsi.

Volume / kenaikan

Ketika menu OSD ditutup, tekan tombol ">" untuk membuka bilah penyesuaian volume, dan tekan tombol "<" atau ">" untuk menyesuaikan volume output headphone.

Sumber switching / keluar

Ketika menu OSD mati, tekan tombol ini untuk mengaktifkan fungsi perpindahan sumber sinyal, tekan tombol ini terus menerus untuk memilih sumber sinyal yang ditampilkan di bilah informasi, dan tekan tombol menu untuk menyesuaikan dengan sumber sinyal yang dipilih.

Saat menu OSD aktif, tombol ini bertindak sebagai tombol keluar (untuk keluar dari menu OSD)

Clear Vision (Perjernih Tampilan)

1. Bila tidak ada OSD, tekan tombol “<” untuk mengaktifkan Clear Vision (Perjernih Tampilan).
2. Gunakan tombol “<” atau “>” untuk memilih antara pengaturan lemah, sedang, kuat, atau tidak aktif. Pengaturan default selalu “off” (tidak aktif).

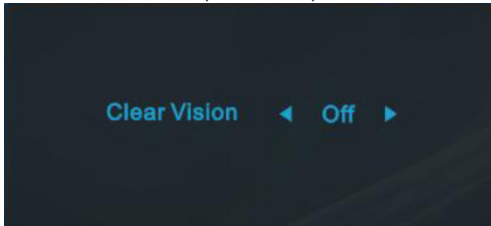

3. Tekan terus tombol “<” selama 5 detik untuk mengaktifkan Clear Vision Demo (Demo Perjernih Tampilan), dan pesan “Clear Vision Demo: on” (Demo Perjernih Tampilan: aktif) akan ditampilkan di layar selama 5 detik. Tekan terus tombol “<” sekali lagi selama 5 detik untuk menonaktifkan Clear Vision Demo (Demo Perjernih Tampilan).

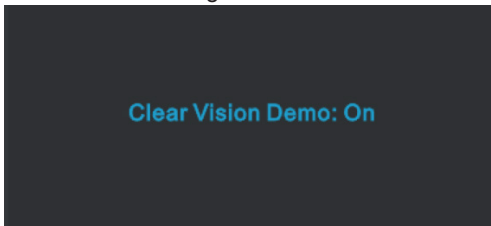





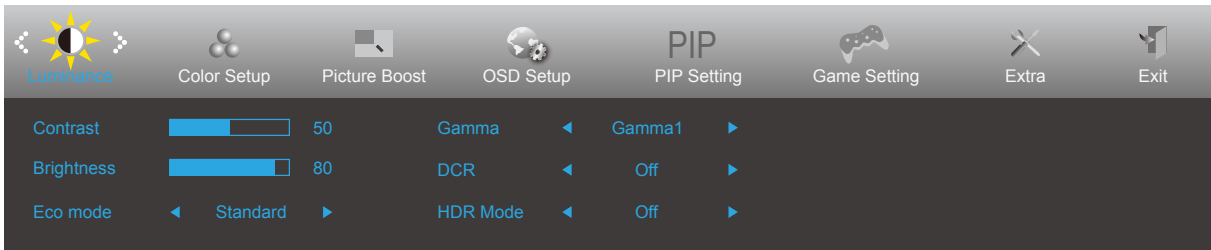

Fungsi Clear Vision (Perjernih Tampilan) memberikan pengalaman visual gambar terbaik dengan mengkonversi gambar resolusi rendah dan buram menjadi gambar yang jernih dan tajam.

Clear Vision	Tidak aktif	Adjust the Clear Vision
	Lemah	
	Sedang	
	Kuat	
Clear Vision Demo	Aktif / Tidak aktif	Menonaktifkan atau mengaktifkan Demo

OSD Setting (Pengaturan OSD)

Petunjuk dasar dan mudah tentang tombol kontrol.











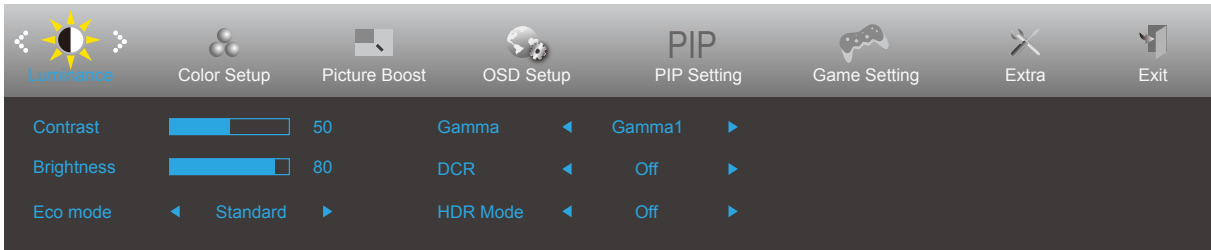

1. Tekan tombol  MENU untuk mengaktifkan jendela OSD.
2. Tekan < atau > untuk menavigasi fungsi. Setelah fungsi yang dikehendaki disorot, tekan tombol MENU untuk mengaktifkannya. Jika terdapat submenu, tekan < atau > untuk menavigasi fungsi submenu.
3. Tekan < atau > untuk mengubah pengaturan fungsi yang dipilih. Tekan  AUTO (Otomatis) untuk keluar. Jika Anda ingin menyesuaikan fungsi lain, ulangi langkah 2-3.
4. Fungsi Penguncian OSD: Untuk mengunci OSD, tekan terus tombol  MENU sewaktu monitor mati, lalu tekan  tombol daya untuk menhidupkan monitor. Untuk membuka penguncian OSD, tekan terus tombol  MENU sewaktu monitor mati, lalu tekan  tombol daya untuk menhidupkan monitor.

Catatan:

1. Jika produk hanya memiliki satu input sinyal, maka item "Input Select" (Pilihan Input) akan dinonaktifkan.
2. Jika ukuran layar produk adalah 4:3 atau resolusi sinyal input adalah resolusi asli, maka item "Image Ratio" (Rasio Gambar) akan dinonaktifkan.
3. Salah satu dari fungsi DCR, dan Picture Boost (Peningkatan Gambar) akan diaktifkan; sedangkan tiga fungsi lainnya dinonaktifkan.

Luminance (Pencahaya-an)





	Contrast (Kontras)	0-100		Kontras dari Register-digital.
	Brightness (Kecerahan)	0-100		Penyesuaian Cahaya Latar
	Eco Mode (Ekonomis)	Standard (Standar)	<input checked="" type="checkbox"/>	Mode Standar
		Text (Teks)		Mode Teks
		Internet		Mode Internet
		Game (Permainan)		Mode Permainan
		Movie (Film)		Mode Film
		Sports (Olahraga)		Mode Olahraga
		Reading (Membaca)		Mode Membaca
		Uniformity		Uniformity Mode
	Gamma	Gamma1	Menyesuaikan ke Gamma 1	
		Gamma2	Menyesuaikan ke Gamma 2	
		Gamma3	Menyesuaikan ke Gamma 3	
	DCR	Off (Tidak Aktif)	<input type="checkbox"/>	Menonaktifkan rasio kontras dinamis
		On (Aktif)		Mengaktifkan rasio kontras dinamis
HDR Mode	Off (Tidak Aktif)	Adjust HDR Mode		
	HDR Picture			
	HDR Movie			
	HDR Game			

catatan:

Ketika "Mode HDR" diatur ke status non-off, "Kontras", "Mode Suasana Kecerahan", dan item "Gamma" tidak dapat disesuaikan.

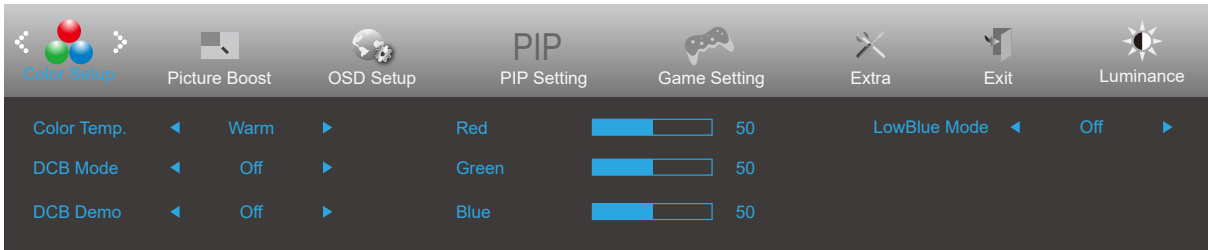
Color Setup (Konfigurasi Warna)



	Color Temp. (Suhu Warna)	Warm (Hangat)	Mengambil temperatur warna hangat dari EEPROM.
		Normal	Mengambil temperatur warna normal dari EEPROM.
		Cool (Sejuk)	Mengambil temperatur warna sejuk dari EEPROM.
		sRGB	Mengambil temperatur warna sRGB dari EEPROM.
		User (Pengguna)	Mengambil Temperatur Warna Pengguna dari EEPROM.
	DCB Mode (Mode DCB)	Full Enhance (Penyempurnaan Penuh)	Menonaktifkan atau mengaktifkan Mode Lanjutan Lengkap
		Nature Skin (Kulit Alami)	Menonaktifkan atau mengaktifkan Mode Kulit Alami
		Green Field (Bidang Hijau)	Menonaktifkan atau mengaktifkan Mode Lapangan Hijau
		Sky-blue (Langit Biru)	Menonaktifkan atau mengaktifkan Mode Langit Biru
		AutoDetect (Deteksi Otomatis)	Menonaktifkan atau mengaktifkan Mode Deteksi Otomatis
		Off (Tidak Aktif)	Disable DCB Mode
	DCB Demo (Demo DCB)	On (Aktif) / Off (Tidak Aktif)	Menonaktifkan atau mengaktifkan Demo
	Red (Merah)	0-100	Penambahan merah dari Register-digital.
	Green (Hijau)	0-100	Penambahan hijau dari Register-digital.
	Blue (Biru)	0-100	Penambahan biru dari Register-digital.
LowBlue Mode (Mode LowBlue)	Off (Tidak Aktif) / Multimedia / Internet / Office / Reading (Baca)	Menurunkan gelombang cahaya biru dengan mengendalikan suhu warna.	

catatan:

Ketika "Mode HDR" di bawah "Kecerahan" diatur ke kondisi tidak-mati, semua item dalam "Pengaturan Warna" tidak dapat disesuaikan

Picture Boost (Peningkatan Gambar)

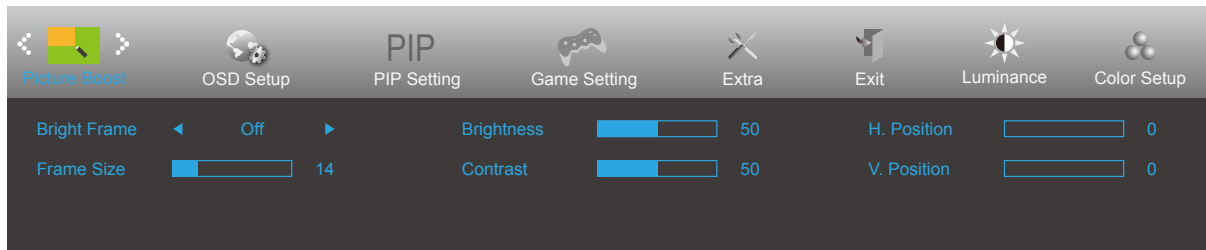



	Bright Frame (Bingkai Terang)	On (Aktif) / Off (Tidak Aktif)	Mengaktifkan/Menonaktifkan Bingkai Cerah
	Frame Size (Ukuran Bingkai)	14-100	Menyesuaikan Ukuran Bingkai
	Brightness (Kecerahan)	0-100	Penyesuaian Kecerahan untuk Bidang Penyempurnaan
	Contrast (Kontras)	0-100	Penyesuaian Kontras untuk Bidang Penyempurnaan
	H. Position (Posisi Horizontal)	0-100	Menyesuaikan posisi horizontal Bingkai.
	V. Position (Posisi Vertikal)	0-100	Menyesuaikan posisi vertikal Bingkai.

Catatan:

Menyesuaikan kecerahan, kontras, dan posisi Bright Frame (Bingkai Terang) untuk pengalaman tampilan yang lebih baik.

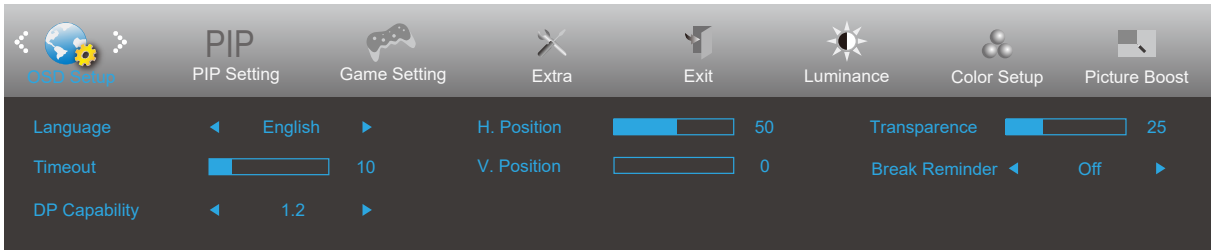
OSD Setup (Konfigurasi OSD)



	Language (Bahasa)		Memilih bahasa OSD
	Timeout (Batas Waktu)	5-120	Menyesuaikan batas waktu OSD.
	DP Capability (Kemampuan DP)	1.1/1.2	perlu diketahui bahwa hanya DP1.2 yang mendukung fungsi sinkronisasi bebas
	H. Position (Posisi Horizontal)	0-100	Menyesuaikan posisi horisontal OSD
	V. Position (Posisi Vertikal)	0-100	Menyesuaikan posisi vertikal OSD.
	Transparence (Transparansi)	0-100	Menyesuaikan OSD
	Break Reminder (Peringat Jeda)	aktif atau tidak aktif	Peringat jeda jika pengguna terus bekerja selama lebih dari 1 jam

PIP Setting

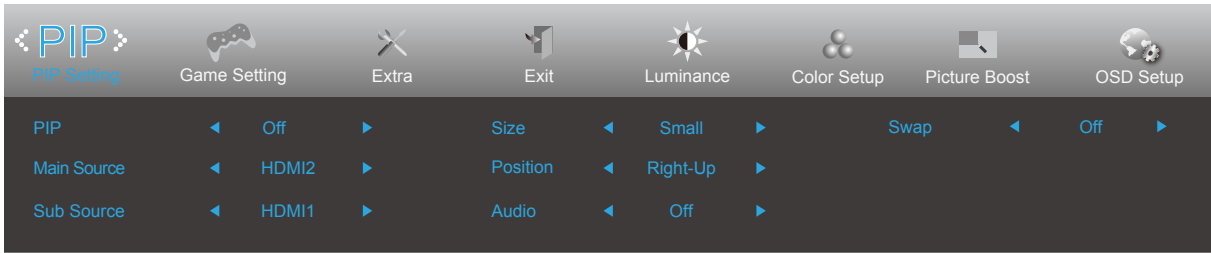

PIP	PIP	Off (Tidak Aktif) / PIP / PBP	Off (Tidak Aktif)
	Main Source	Follow Input Select Content	HDMI1
	Sub Source	Follow Input Select Content	DP
	Size	Small, Middle, Large	Small
	Position	Right-Up (Kanan Atas)/Right-Down (Kanan Bawah)/Left-Down (Kiri Bawah)/Left-Up (Kiri Atas)	Right-Up (Kanan Atas)
	Audio	On (Aktif) / Off (Tidak Aktif)	Off (Tidak Aktif)
	Swap		Swap the screen source.

Lihat tabel di bawah ini untuk kompatibilitas sumber input utama/tambahan.

Tambahan \ Utama	HDMI1	HDMI2	DP
HDMI1	V	V	V
HDMI2	V	V	V
DP	V	V	V

*Penyesuaian terkait warna PnP hanya dapat dioperasikan oleh main, sedangkan sub tidak didukung. Jadi, Main & sub akan memiliki warna yang berbeda.

Game Setting (Pengaturan Permainan)

Game Setting	Extra	Exit	Luminance	Color Setup	Picture Boost	OSD Setup	PIP PIP Setting
Game Mode	◀ Off ▶		Game Color	10		Adaptive-Sync	◀ Off ▶
Shadow Control	50		DialPoint	◀ On ▶		Frame Counter	◀ Off ▶
Low Input Lag	◀ On ▶		Overdrive	◀ Off ▶		MBR	0

Game Setting	Extra	Exit	Luminance	Color Setup	Picture Boost	OSD Setup	PIP PIP Setting
Game Mode	◀ Off ▶		Game Color	10		AMD FreeSync	◀ On ▶
Shadow Control	50		DialPoint	◀ On ▶		Frame Counter	◀ Off ▶
Low Input Lag	◀ On ▶		Overdrive	◀ Off ▶		MBR	0

Game Setting	Extra	Exit	Luminance	Color Setup	Picture Boost	OSD Setup	PIP PIP Setting
Game Mode	◀ Off ▶		Game Color	10		G-SYNC	◀ Off ▶
Shadow Control	50		DialPoint	◀ On ▶		Frame Counter	◀ Off ▶
Low Input Lag	◀ On ▶		Overdrive	◀ Off ▶		MBR	0



	Game Mode (Mode Permainan)	Off (tidak aktif)	Tidak ada optimalisasi oleh game Smart image
		FPS	Untuk bermain game FPS (first Person Shooters). Meningkatkan detail level warna hitam pada tema gelap.
		RTS	Untuk bermain RTS (Strategi Real Time). Tingkatkan kualitas gambar.
		Racing (Balapan)	Untuk bermain game Balapan, menghadirkan waktu respons tercepat dan saturasi warna tinggi.
		Gamer 1 (Pemain 1)	Pengaturan preferensi pengguna disimpan sebagai Pemain 1.
		Gamer 2 (Pemain 2)	Pengaturan preferensi pengguna disimpan sebagai Pemain 2.
		Gamer 3 (Pemain 3)	Pengaturan preferensi pengguna disimpan sebagai Pemain 3.
	Shadow Control (Kontrol Bayangan)	0-100	Default Shadow Control (Kontrol Bayangan) adalah 50, pengguna akhir dapat menyesuaikan dari 50 ke 100 atau 0 untuk meningkatkan kontras agar gambar jernih. 1. Jika gambar terlalu gelap untuk dilihat secara detail, sesuaikan dari 50 ke 100 untuk gambar jernih. 2. Jika gambar terlalu terang untuk dilihat secara detail, sesuaikan dari 50 ke 0 untuk gambar jernih
	Low input Lag (Lag input rendah)	On (Aktif)/ Off (Tidak Aktif)	Menonaktifkan buffer frame untuk menurunkan lag input
	Game Color (Warna Permainan)	0-20	Warna Game akan menyediakan 0-20 level untuk menyesuaikan penyerapan agar mendapatkan gambar yang lebih baik
	Dial Point	On (Aktif)/Off (Tidak Aktif)	“Dial Point” berfungsi untuk menempatkan indikator sasaran di bagian tengah layar agar penggemar game dapat bermain game FPS (First Person Shooter) dengan menetapkan sasaran secara akurat dan tepat.
	Overdrive	Off (Tidak Aktif)	Menyesuaikan waktu respons.
		Weak (Lemah)	
		Medium (Sedang)	
Strong (Kuat)			
Boost			
Adaptive-Sync/AMD FreeSync/G-SYNC(untuk model-model tertentu)	On (Aktif)/Off (Tidak Aktif)	Nonaktifkan atau Aktifkan Adaptive-Sync/AMD FreeSync/AMD FreeSync Premium/AMD FreeSync Premium Pro/G-SYNC.	
Frame Counter (Penghitung Frame)	Off (Tidak Aktif)/Right-Up (Kanan Atas)/Right-Down(Kanan Bawah)/Left-Down (Kiri Bawah)/Left-Up (Kiri Atas)	Menampilkan frekuensi V di sudut layar yang dipilih	
MBR	0 ~ 20	Sesuaikan Pengurangan Buram Gambar.	

Catatan:

Ketika “Mode HDR” di bawah “Kecerahan” diatur ke status tidak-mati, “Mode Game”, “Kontrol Bidang Gelap”, dan item “Nada Game” di bawah “Pengaturan Game” tidak dapat disesuaikan.

Extra (Ekstra)

Extra	Exit	Luminance	Color Setup	Picture Boost	OSD Setup	PIP	PIP Setting	Game Setting
Input Select	◀ Auto ▶		DDC/CI	◀ Yes ▶		Resolution : 3440(H)X1440(V)		
Off Timer	◀ 00 ▶		Reset	◀ No ▶		H. Frequency : 89 KHz		
Image Ratio	◀ Wide ▶					V. Frequency : 60 Hz		

	Input Select (Pilihan Input)		Memilih sumber sebagai input
	Off Timer (Timer Mati)	0-24 jam	Memilih waktu penonaktifan DC.
	Image Ratio (Rasio Gambar)	Lebar / 4:3 / 1:1 / Movie1 (Film1) / Movie2 (Film2)	Memilih rasio gambar yang akan ditampilkan.
	DDC/CI	Yes (Ya) / No (Tidak)	Mengaktifkan atau menonaktifkan Dukungan DDC-CI.
	Reset (Atur Ulang)	ya atau tidak	Mengatur ulang menu ke default

Exit (Keluar)

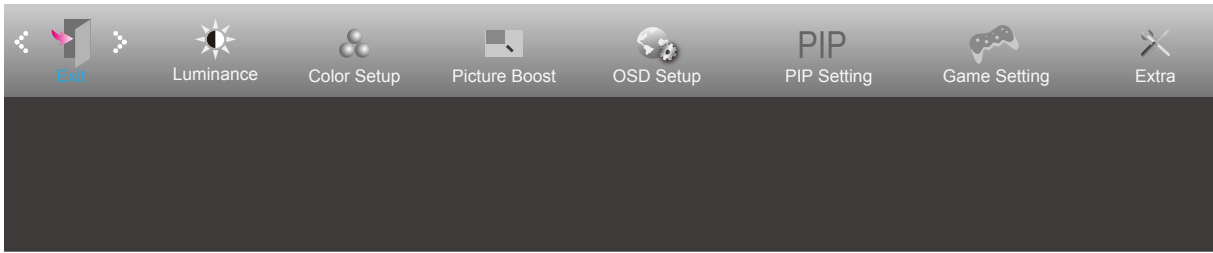

	Exit (Keluar)		Keluar dari OSD utama
---	---------------	--	-----------------------

Indikator LED

Status	Warna LED
Mode Daya Penuh	White (Putih)
Mode Aktif-mati	Oranye

Mengatasi masalah

Masalah & Pertanyaan	Kemungkinan Solusi
LED Daya Tidak Menyala	Pastikan tombol daya dalam keadaan hidup dan kabel daya telah tersambung dengan benar ke stopkontak yang telah diarde dan ke monitor.
Tidak ada gambar di layar	<ul style="list-style-type: none"> ● Apakah kabel daya tersambung dengan benar? Periksa sambungan kabel daya dan catu daya. ● Apakah kabel telah tersambung dengan benar? (Tersambung menggunakan kabel HDMI) Periksa sambungan kabel HDMI. (Tersambung menggunakan kabel DP) Periksa sambungan kabel DP * Input D-SUB/HDMI/DP tidak tersedia pada setiap model. ● Jika daya dalam kondisi hidup, boot ulang komputer untuk melihat layar awal (layar login). Jika layar awal (layar login) muncul, jalankan boot komputer dalam mode aktif (mode aman untuk Windows 7/8/10), lalu ubah frekuensi kartu video. (Lihat Pengaturan Resolusi Optimal) Jika layar awal (layar login) tidak muncul, hubungi Pusat Layanan atau dealer Anda. ● Apakah "Input Not Supported" (Input Tidak Didukung) terlihat di layar? Anda dapat melihat pesan ini bila sinyal dari kartu video melebihi resolusi dan frekuensi maksimum yang dapat ditangani monitor dengan benar. Sesuaikan resolusi dan frekuensi maksimum yang dapat ditangani monitor dengan benar. ● Pastikan AOC Monitor Driver telah terinstal.
Gambar Tidak Jelas dan Berbayang	Sesuaikan kontrol kontras dan kecerahan. Tekan untuk menyesuikannya secara otomatis. Pastikan Anda tidak menggunakan kabel ekstensi atau switch box. Sebaiknya sambungkan monitor langsung ke konektor output kartu video yang terdapat di bagian belakang.
Gambar Memantul, Berkedip, atau Muncul Pola Bergelombang Pada Gambar	Pindahkan perangkat listrik yang dapat mengakibatkan interferensi listrik sejauh mungkin dari monitor. Gunakan kecepatan refresh maksimum yang dimiliki monitor pada resolusi yang sedang digunakan.
Monitor terkunci dalam mode Aktif-Mati	Tombol daya komputer harus dalam posisi hidup. Kartu video pada komputer harus terpasang tepat pada slotnya. Pastikan kabel video pada monitor tersambung dengan benar ke komputer. Periksa kabel video monitor, lalu pastikan tidak ada pin yang tertekuk. Pastikan komputer telah beroperasi dengan menekan tombol Caps Lock pada keyboard sekaligus melihat LED Caps Lock. LED harus menyala atau mati setelah Anda menekan tombol CAPS LOCK.
Salah satu warna utama tidak muncul (MERAH, HIJAU, atau BIRU)	Periksa kabel video monitor, lalu pastikan tidak ada pin yang rusak. Pastikan kabel video pada monitor tersambung dengan benar ke komputer.
Gambar layar tidak berada di tengah atau berukuran tepat	Sesuaikan Posisi Horizontal dan Posisi Vertikal atau tekan tombol pintas (Otomatis).
Gambar memiliki warna yang cacat (putih tidak terlihat putih)	Sesuaikan warna RGB atau pilih temperatur warna yang dikehendaki.
Terjadi gangguan horizontal atau vertikal pada layar	Gunakan mode penonaktifan Windows 7/8/10 untuk menyesuaikan CLOCK dan FOKUS. Tekan untuk menyesuikannya secara otomatis.

Spesifikasi

Spesifikasi Umum

Panel	Nama model		U34E2M
	Sistem kendali		LCD TFT Berwarna
	Ukuran Gambar yang Terlihat		86,4 cm diagonal
	Jarak piksel		0,23175mm (H) × 0,23175mm (V)
	Video		Interface HDMI & Interface DP
	Warna Layar		16.7M
Lainnya	Rentang pindai horizontal		30k-160kHz
	Ukuran pindai horizontal (Maksimum)		797,22mm
	Rentang pindai vertikal		48-100HZ
	Ukuran Pindai Vertikal (Maksimum)		333,72mm
	Resolusi standar optimal		3440x1440@60Hz
	Max resolution		3440x1440@100Hz
	Plug & Play		VESA DDC2B/CI
	Konektor Input		HDMI/DP
	Catu daya		100-240V~, 50/60Hz, 1.5A
	Pemakaian daya		Normal (kecerahan dan kontras standar)
		Maks. (kecerahan = 100, kontras =100)	≤ 60W
		Mode siaga	≤0,5W
Karakteristik Fisik	Tipe konektor		HDMIx2/DP/Earphone
	Tipe Kabel Sinyal		Dapat dilepas
Lingkungan	Suhu	Beroperasi	0°~ 40°C
		Tidak beroperasi	-25°~ 55°C
	Kelembapan	Beroperasi	10% hingga 85% (tanpa kondensasi)
		Tidak beroperasi	5% hingga 93% (tanpa kondensasi)
	Ketinggian	Beroperasi	0~ 5000 m (0~ 16404 kaki)
		Tidak beroperasi	0~ 12.192 m (0~ 40.000 kaki)



Mode Tampilan Standar

Standar	RESOLUSI	FREKUENSI HORIZONTAL (KHz)	FREKUENSI VERTIKAL (Hz)
VGA	640x480@60Hz	31.469	59.94
	640x480@72Hz	37.861	72.809
	640x480@75Hz	37.5	75
SVGA	800x600@60Hz	37.879	60.317
	800x600@72Hz	48.077	72.188
	800x600@75Hz	46.875	75
XGA	1024x768@60Hz	48.363	60.004
	1024x768@70Hz	56.476	70.069
	1024x768@75Hz	60.023	75.029
SXGA	1280x1024@60Hz	63.981	60.020
	1280x1024@75Hz	79.976	75.025
WXGA+	1440x900@60Hz	55.935	59.887
	1440x900@60Hz	55.469	59.901
WSXGA	1680x1050@60Hz	65.290	59.954
	1680x1050@60Hz	64.674	59.883
HD	1920x1080@60Hz	67.5	60
QHD	2560x1080@60HZ	66	60
	2560x1080@50HZ	56.25	50
WQHD	3440x1440@60HZ	89.819	59.973
	3440x1440@75HZ	111.875	74.983
	3440x1440@100HZ	150.972	99.982
MAC MODE			
VGA	640x480@67Hz	35.000	66.667
SVGA	832x624@75Hz	49.725	74.551
XGA	1024x768@75Hz	60.241	74.927

Penggunaan Pin

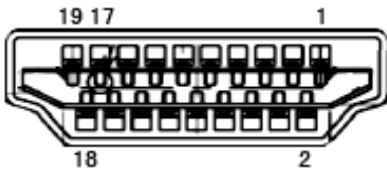

No. Pin	Nama Sinyal	No. Pin	Nama Sinyal	No. Pin	Nama Sinyal
1.	TMDS Data 2+	9.	TMDS Data 0-	17.	DDC/CEC Arde
2.	TMDS Data 2 Shield	10.	TMDS Clock+	18.	Daya +5V
3.	TMDS Data 2-	11.	TMDS Clock Shield	19.	Deteksi Hot Plug
4.	TMDS Data 1+	12.	TMDS Clock-		
5.	TMDS Data 1Shield	13.	CEC		
6.	TMDS Data 1-	14.	Dilindungi (N.C. pada perangkat)		
7.	TMDS Data 0+	15.	SCL		
8.	TMDS Data 0 Shield	16.	SDA		

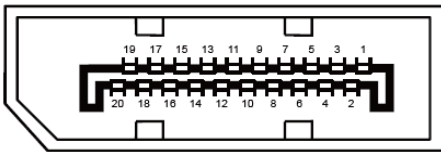

Kabel Sinyal Layar Warna 20-Pin

No. Pin	Nama Sinyal	No. Pin	Nama Sinyal
1	ML_Lane 3 (n)	11	GND
2	GND	12	ML_Lane 0 (p)
3	ML_Lane 3 (p)	13	KONFIG1
4	ML_Lane 2 (n)	14	KONFIG2
5	GND	15	AUX_CH(p)
6	ML_Lane 2 (p)	16	GND
7	ML_Lane 1 (n)	17	AUX_CH(n)
8	GND	18	Deteksi Hot Plug
9	ML_Lane 1 (p)	19	DP_PWR Balik
10	ML_Lane 0 (n)	20	DP_PWR

Plug and Play

Fitur Plug & Play DDC2B

Monitor ini dilengkapi kemampuan VESA DDC2B berdasarkan standar VESA DDC STANDARD. Fitur ini memungkinkan monitor menginformasikan identitasnya kepada sistem host dan, tergantung pada tingkat DDC yang digunakan, menyampaikan informasi tambahan tentang kemampuan tampilannya.

DDC2B adalah kanal data dua arah berdasarkan protokol I2C. Sistem host dapat meminta informasi EDID melalui kanal DDC2B.