

AGON

PRO



LCD monitor –
uživatelská příručka
AG344UXM

AOC

www.aoc.com

©2022 AOC. All Rights Reserved

HDMI™

Bezpečnost.....	1
Národní konvence	1
Výkon	2
Montáž	3
Čištění	4
Jiné.....	5
Konfigurace	6
Obsah krabice	6
Instalace stojánku a podstavce	7
Nastavení zorného úhlu	8
Připojení monitoru	9
Připevnění závěsného ramene	10
Funkce Adaptive-Sync	11
HDR	12
Funkce KVM.....	13
Nastavení	15
Klávesové zkratky	15
Rychlé přepínání	16
Průvodce tlačítky OSD (nabídka).....	17
OSD Setting (Nastavení OSD).....	19
Game Settings (Herní nastavení)	20
Luminance (Světelnost).....	22
PBP Setting (Nastavení PBP).....	24
Color Setup (Nastavení barev)	25
Audio (Zvuk)	27
Light FX	28
Extra (Rozšíření).....	29
OSD Setup (Nastavení OSD)	30
Indikátor LED	31
Odstraňování problémů	32
Technické údaje.....	34
Obecné specifikace.....	34
Předvolené režimy zobrazení.....	36
Přiřazení kolíků	37
Plug and Play	38

Bezpečnost

Národní konvence

Následující pododdíly popisují notační konvence použité v tomto dokumentu.

Poznámky, upozornění a varování

V rámci této příručky mohou být některé bloky textu doplněny ikonou a vytištěny tučně nebo kurzívou. K těmto blokům patří poznámky, upozornění a varování, jež jsou používány následujícím způsobem:



POZNÁMKA: POZNÁMKA poukazuje na důležité informace, jež pomáhají lépe využít daný počítačový systém.



UPOZORNĚNÍ: UPOZORNĚNÍ ukazuje na potenciální škodu na hardwaru či ztrátu dat a popisuje, jak tomuto problému předejít.





VAROVÁNÍ: VAROVÁNÍ poukazuje na možnou fyzickou újmu a popisuje, jak tomuto problému předejít. Některá varování mohou být zobrazena v jiných formátech a nemusí je doplňovat žádná ikona. V takových případech je určitá prezentace varování určena úředními orgány.

Výkon

 Tento monitor může být napájen pouze napájecím zdrojem, který je uveden na výrobním štítku zařízení. Pokud si nejste jisti, jaké napájecí napětí je ve vaší domácí elektrické zásuvce, obraťte se na prodejce nebo dodavatele energie.

 Tento monitor je vybaven tříkolíkovou uzemněnou síťovou zástrčkou. Tuto zástrčku lze z bezpečnostních důvodů zasunout pouze do uzemněné zásuvky. Pokud vaše síťová zásuvka neumožňuje připojení této vidlice, obraťte se na elektrikáře, aby vám nainstaloval správnou zásuvku, nebo použijte adaptér k bezpečnému uzemnění zařízení. Neporušujte bezpečnostní účel uzemněné zásuvky.

 Při bouřkách s blesky nebo pokud nebudete monitor dlouho používat, odpojte napájecí kabel ze zásuvky ve zdi. Zabráníte tak poškození monitoru v důsledku přepětových špiček (rázů).

 Nepřetěžujte prodlužovací šňůry s několika zásuvkami a prodlužovací šňůry. Přetěžování může mít za následek vznik ohně nebo úraz elektrickým proudem.

 Aby bylo zajištěno uspokojivé fungování monitoru, používejte jej pouze s počítači s certifikátem UL, které jsou vybaveny správně konfigurovanou zásuvkou značenou 100-240 Vstř., min. 5 A.

 Používaná zásuvka by měla být instalována v blízkosti zařízení a snadno přístupná.

Montáž

! Neumísťujte monitor na nestabilní vozíky, stojany, stativy, držáky nebo stoly. Pokud dojde k pádu monitoru, může dojít ke zranění osob a závažnému poškození tohoto produktu. Používejte zařízení pouze vozík, stojan, podstavec, držák nebo stolek určené výrobcem nebo prodávané s tímto produktem. Při instalaci tohoto produktu postupujte podle pokynů výrobce a použijte montážní příslušenství doporučené výrobcem. Při převozu produktu na vozíku byste měli být opatrní.

! Do výřezu na skříňce monitoru nikdy nezasunujte žádné předměty. Mohlo by dojít k poškození součástek a obvodů a ke vzniku požáru nebo úrazu elektrickým proudem. Vyvarujte se polítí monitoru jakoukoli kapalinou.

! Nepokládejte produkt přední stranou na zem.

! Pokud budete monitor upevňovat na zeď nebo polici, použijte upevňovací soupravu schválenou výrobcem a při montáži dodržujte uvedené pokyny.

! Okolo monitoru ponechte prostor podle obrázku níže. V opačném případě může být cirkulace vzduchu nedostatečná a přehřívání může způsobit požár nebo poškození monitoru.

! Aby nedošlo k poškození, například vypadnutí panelu z rámečku, nenaklánějte monitor směrem dolů o více než -5 stupňů. Pokud bude překročen maximální úhel náklonu -5 stupňů, na poškození monitoru se nebude vztahovat záruka.

Níže jsou uvedeny doporučené větrací plochy okolo monitoru, když je nainstalován na stěně nebo na podstavci:

Instalace na stojánek

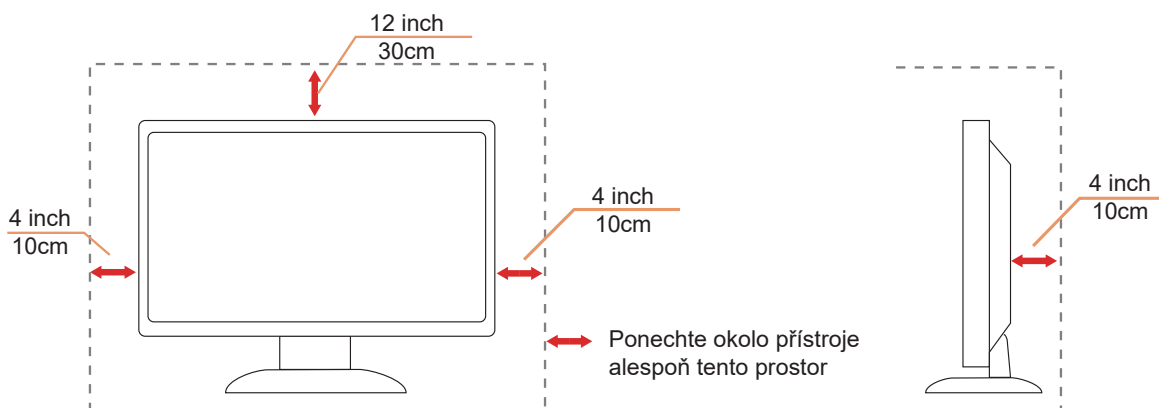

Čištění

 Pravidelně čistěte skříň hadříkem. Můžete použít slabý čisticí prostředek k otření skvrn, ale nepoužívejte solné čisticí prostředky, které mohou naleptat skříň monitoru.

 Při čištění nesmí čisticí prostředek vniknout do monitoru. Čisticí hadřík nesmí být příliš hrubý, aby nepoškrábal povrch obrazovky.

 Před čištěním monitoru odpojte napájecí kabel.



Jiné

 Pokud z monitoru vychází zvláštní zápach, zvuky nebo kouř, IHNEĎ odpojte zástrčku napájecího kabelu a kontaktujte servisní středisko.

 Zabraňte blokování větracích otvorů stolem nebo závěsem.

 Během používání nevystavujte monitor LCD nadměrným otřesům nebo nárazům.

 Při používání nebo přemísťování do monitoru nekopejte a zabraňte případnému pádu.

Konfigurace

Obsah krabice

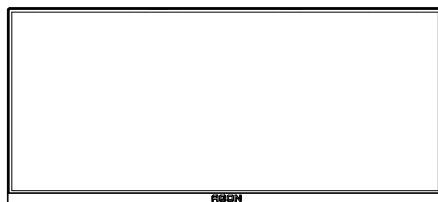

Monitor

*

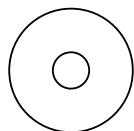

CD Manual

*



Warranty card

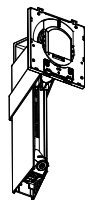

Stand



Screwdriver

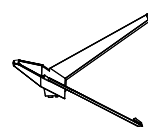

Base

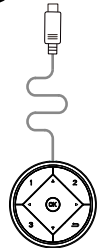

Quick Switch Keypad



Power Cable

*



DP Cable

*



HDMI Cable

*



USB Cable

*



USB C-C Cable

*



Micphone Cable

* Některé kabely signálu nejsou v některých zemích nebo oblastech dodávány. Podrobnější informace vám poskytne místní prodejce nebo pobočka společnosti AOC.

Instalace stojánku a podstavce

Nainstalujte nebo odstraňte podstavec podle následujících kroků.

Nastavení:

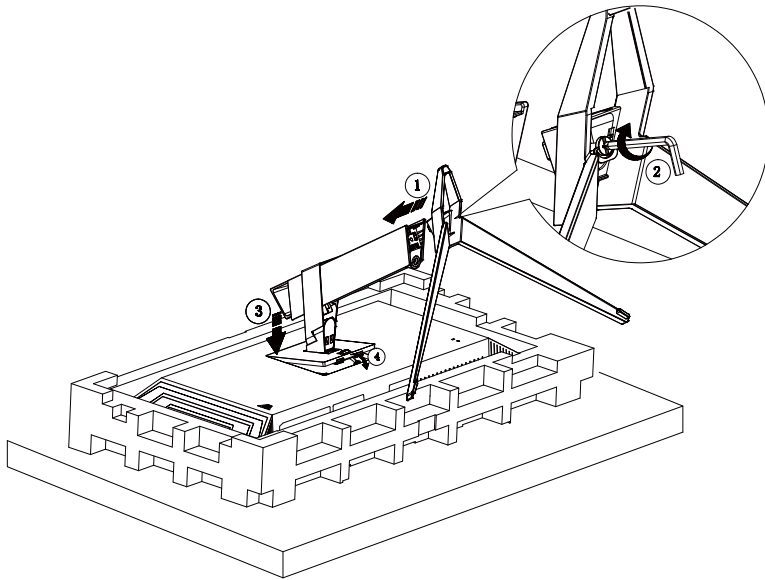

Odebrat:

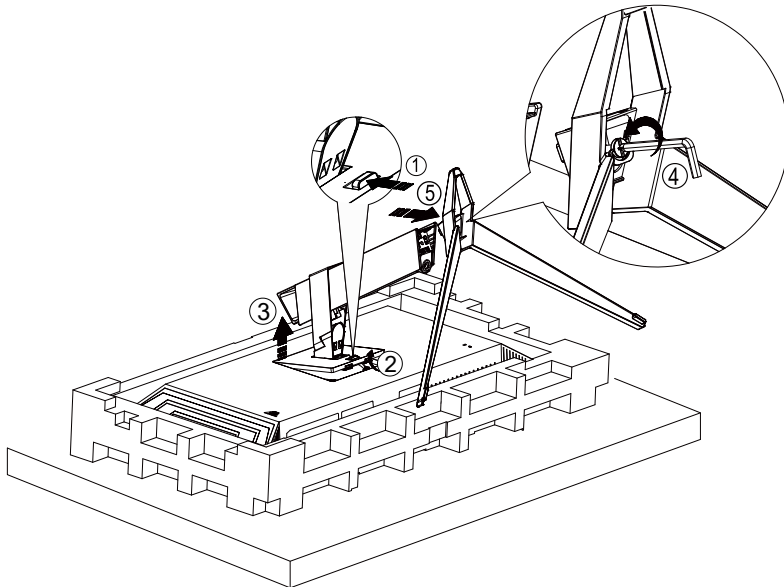

Nastavení zorného úhlu

Pro optimální sledování obrazu je doporučeno dívat se na monitor zpříma a pak nastavit úhel monitoru podle vašich vlastních preferencí.

Podržte podstavec monitoru, aby se monitor při změně úhlu monitoru nepřevrátil.

Monitor je možno nastavit v níže uvedeném rozmezí:

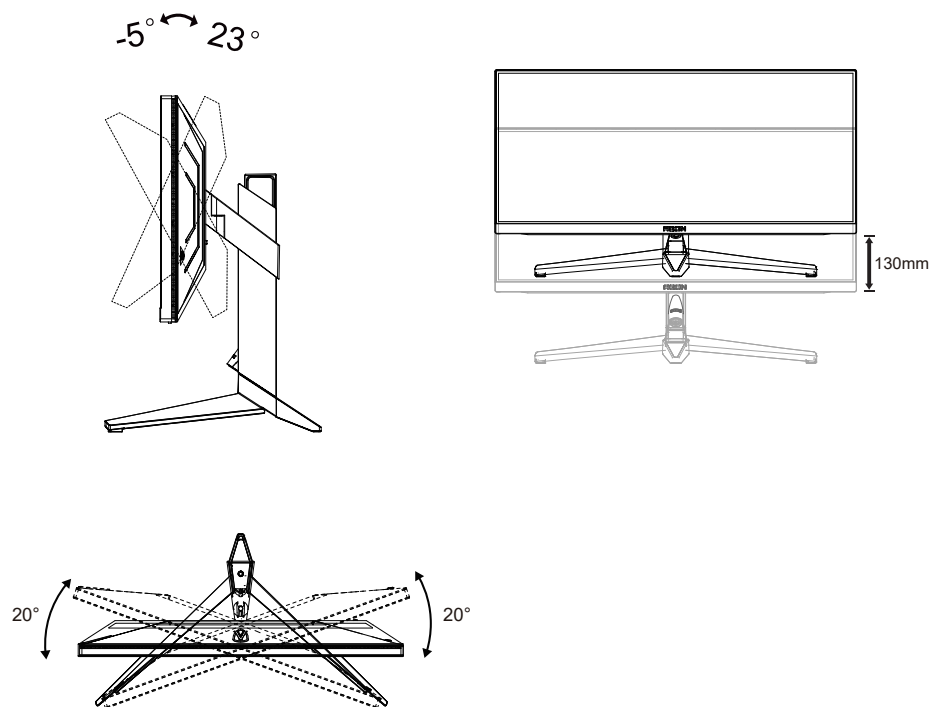

POZNÁMKA:

Při změně úhlu pohledu monitoru se nedotýkejte LCD obrazovky. Mohlo by dojít k poškození nebo zničení obrazovky LCD.

Varování:

1. Aby nedošlo k poškození obrazovky, například vypadnutí panelu, nenaklánějte monitor směrem dolů o více než -5 stupňů.
2. Při nastavování úhlu monitoru netlačte na obrazovku. Chyťte jen rámeček.

Připojení monitoru

Zapojení kabelů na zadní straně monitoru a počítače

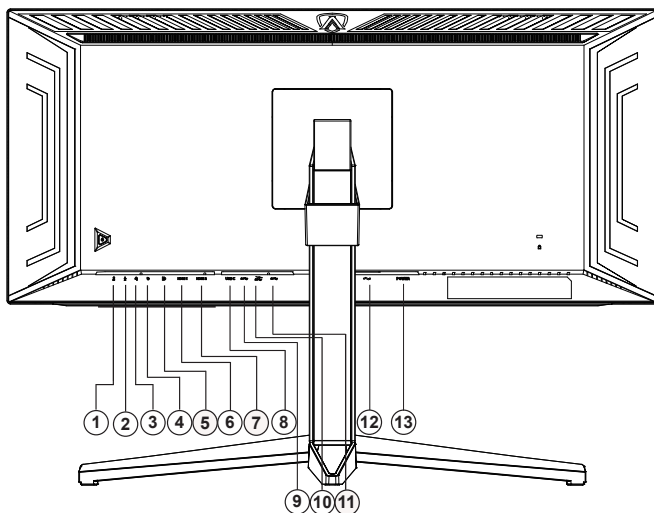

1. Výstup mikrofonu (připojte k PC)
2. Vstup mikrofonu
3. Sluchátka (v kombinaci s mikrofonem)
4. Klávesnice Quick Switch
5. DP
6. HDMI1
7. HDMI2
8. USB C
9. USB3.2 Gen1 odesílání
10. USB3.2 Gen1 stahování + rychlé nabíjení
11. USB3.2 Gen1 stahování x2
12. Vstup napájení
13. Vypínač

Připojení k počítači

1. K zadní části displeje pevně připojte napájecí kabel.
2. Vypněte počítač a odpojte jeho napájecí kabel.
3. Ke konektoru videa na zadní straně počítače připojte kabel displeje se signálem.
4. Zapojte napájecí kabel počítače a displeje do blízké zásuvky.
5. Zapněte počítač a displej.

Pokud monitor zobrazuje obraz, je instalace dokončena. Pokud k zobrazení obrazu nedojde, viz část Odstraňování problémů.

Pro ochranu vybavení vždy vypněte počítač a LCD monitor před připojením.

Přípevnění závěsného ramene

Příprava pro montáž na doplňkové závěsné rameno.

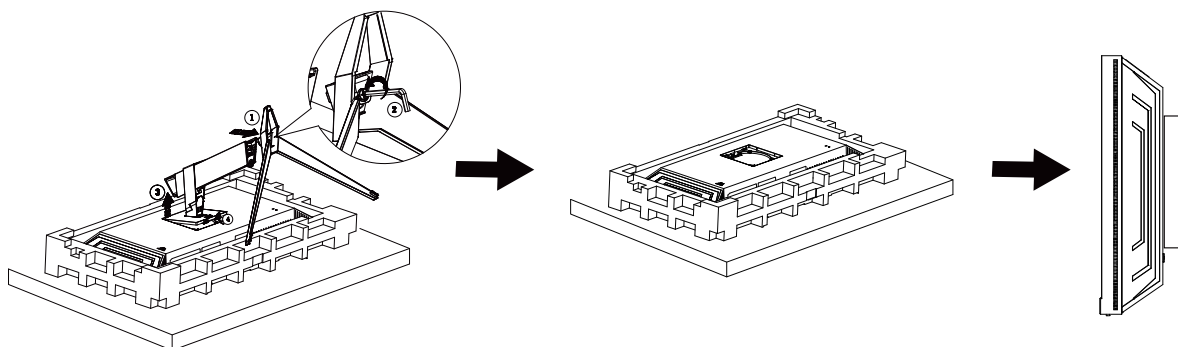

Tento monitor lze připevnit na závěsné rameno, které lze zakoupit samostatně. Než budete pokračovat v montáži, odpojte napájení. Postupujte následujícím způsobem:

1. Odmontujte podstavec.
2. Sestavte závěsné rameno podle pokynů výrobce.
3. Umístěte závěsné rameno na zadní stranu monitoru. Zorientujte otvory ramene s otvory na zadní straně monitoru.
4. Znovu připojte kabely. Připevněte rameno na stěnu podle návodu na použití, který byl dodán s ramenem.

Poznámka: Otvory pro šrouby držáku VESA nejsou k dispozici pro všechny modely – obraťte se na prodejce nebo oficiální oddělení AOC.

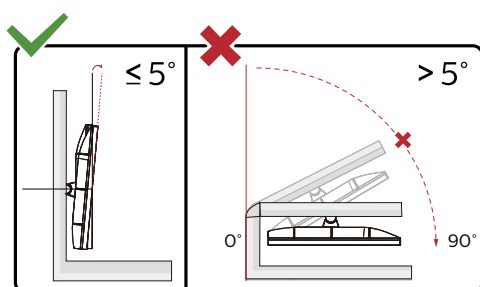

* Provedení displeje se může lišit od ilustrací.

Varování:

1. Aby nedošlo k poškození obrazovky, například vypadnutí panelu, nenaklánějte monitor směrem dolů o více než -5 stupňů.
2. Při nastavování úhlu monitoru netlačte na obrazovku. Chyťte jen rámeček.

Funkce Adaptive-Sync

1. Funkce Adaptive-Sync funguje s DP/HDMI/USB C
2. Kompatibilní grafická karta: Níže je uveden seznam doporučených karet, který lze rovněž najít na www.AMD.com
 - Grafické karty
 - Radeon™ RX Vega series
 - Radeon™ RX 500 series
 - Radeon™ RX 400 series
 - Radeon™ R9/R7 300 series (excluding R9 370/X)
 - Radeon™ Pro Duo (2016 edition)
 - Radeon™ R9 Nano
 - Radeon™ R9 Fury series
 - Radeon™ R9/R7 200 series (excluding R9 270/X, R9 280/X)
 - Procesory
 - AMD Ryzen™ 7 2700U
 - AMD Ryzen™ 5 2500U
 - AMD Ryzen™ 5 2400G
 - AMD Ryzen™ 3 2300U
 - AMD Ryzen™ 3 2200G
 - AMD PRO A12-9800
 - AMD PRO A12-9800E
 - AMD PRO A10-9700
 - AMD PRO A10-9700E
 - AMD PRO A8-9600
 - AMD PRO A6-9500
 - AMD PRO A6-9500E
 - AMD PRO A12-8870
 - AMD PRO A12-8870E
 - AMD PRO A10-8770
 - AMD PRO A10-8770E
 - AMD PRO A10-8750B
 - AMD PRO A8-8650B
 - AMD PRO A6-8570
 - AMD PRO A6-8570E
 - AMD PRO A4-8350B
 - AMD A10-7890K
 - AMD A10-7870K
 - AMD A10-7850K
 - AMD A10-7800
 - AMD A10-7700K
 - AMD A8-7670K
 - AMD A8-7650K
 - AMD A8-7600
 - AMD A6-7400K

HDR

Je kompatibilní se vstupními signály ve formátu HDR10.

V případě kompatibilního přehrávače a obsahu může monitor automaticky aktivovat funkci HDR. Požádejte výrobce zařízení a poskytovatele obsahu o informace ohledně kompatibility vašeho zařízení a obsahu. Pokud funkci automatické aktivace nepotřebujete, nastavte funkci HDR na „VYPNUTO“.

Note:

1. Pro rozhraní DisplayPort/HDMI v operačním systému WIN10 verze nižší(starší) než V1703 není zapotřebí žádné zvláštní nastavení.
2. V operačním systému WIN10 verze V1703 je k dispozici pouze rozhraní HDMI a rozhraní DisplayPort nefunguje.
3. 3440 x 1440 při 50 Hz /60 Hz není doporučeno pro počítačové zařízení, pouze pro UHD přehrávač nebo konzole Xbox / PS.
- a. Rozlišení monitoru je nastaveno na 3440 x 1440 a funkce HDR je přednastavena na ZAPNUTO. Za těchto podmínek se může obrazovka mírně ztmavit, což signalizuje, že je aktivována funkce HDR.
- b. Po přechodu do některé aplikace můžete dosáhnout optimálního efektu HDR, když změníte rozlišení na 3440 x 1440 (pokud je k dispozici).

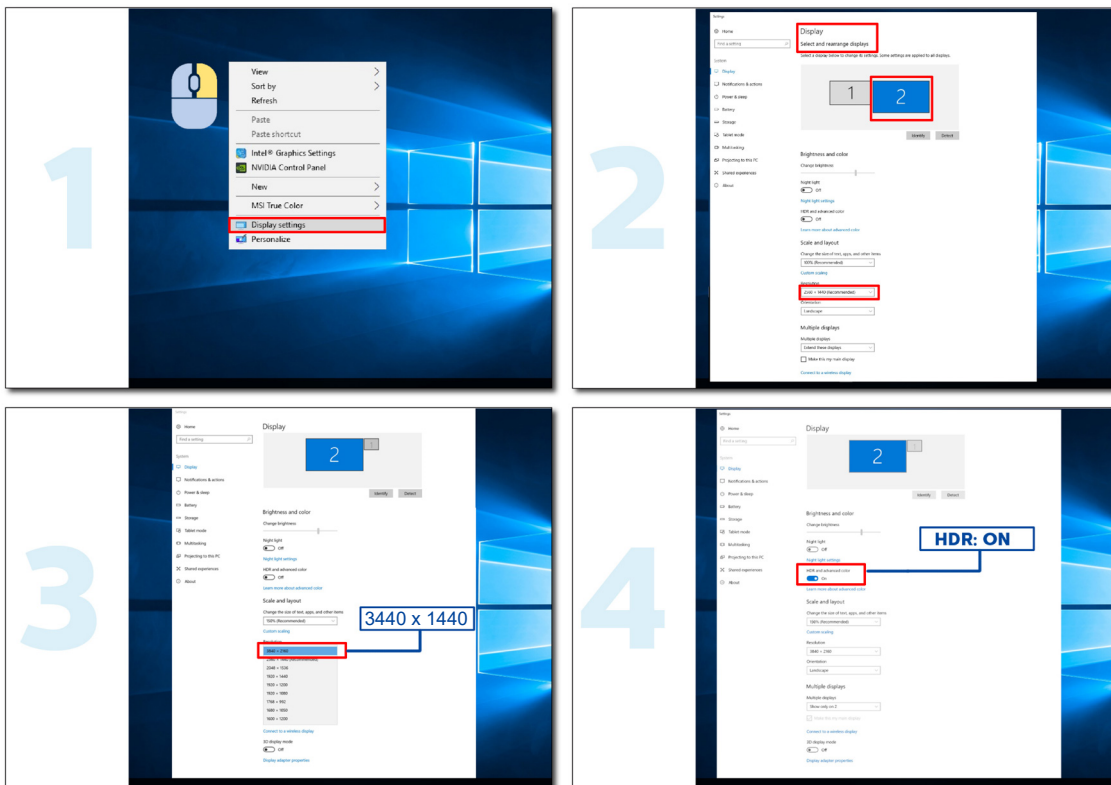

Funkce KVM

Co je KVM?

Funkce KVM umožňuje zobrazovat obraz ze dvou počítačů nebo ze dvou notebooků nebo z jednoho počítače a jednoho notebooku na monitoru AOC a ovládat obě zařízení jedno klávesnicí a myší. K přepínání ovládání počítače nebo notebooku zvolte zdroj vstupního signálu v části „Input Select“ (Výběr vstupu) nabídky OSD.

Jak používat KVM?

Krok 1: Připojte jedno zařízení (počítač nebo notebook) k monitoru prostřednictvím USB C.

Krok 2: Připojte druhé zařízení k monitoru prostřednictvím HDMI nebo DisplayPort. Potom rovněž připojte toto zařízení k monitoru s rozhraním USB pro odesílání dat.

Krok 3: Připojte svá periferní zařízení (klávesnici a myš) k monitoru prostřednictvím portu USB.

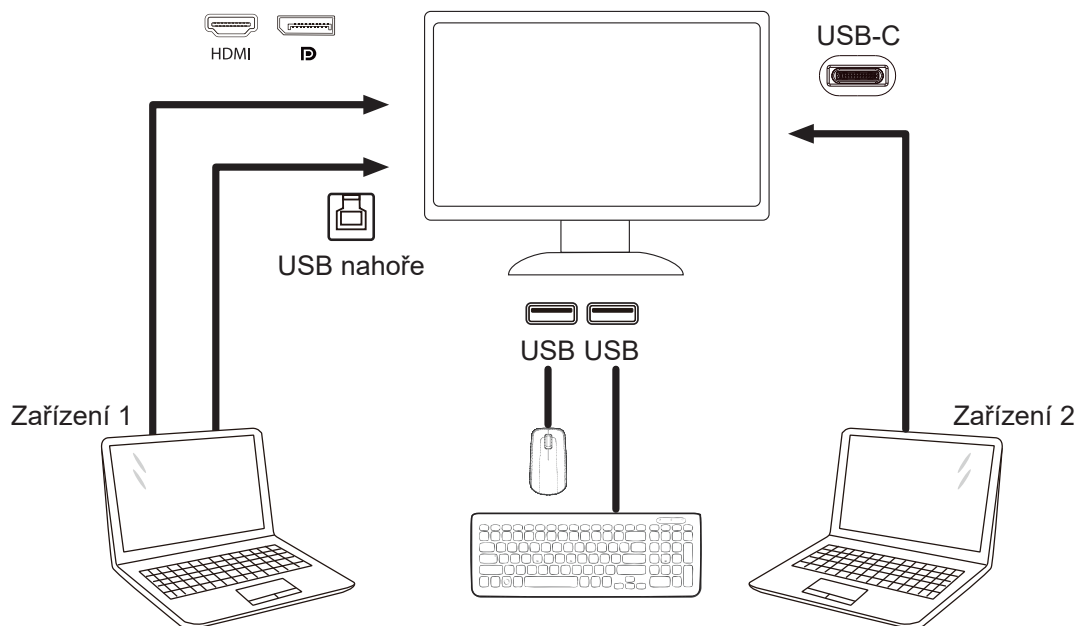

Poznámka: Provedení monitoru se může lišit od zobrazeného

Krok 4: Přejděte do nabídky OSD. Přejděte na stránku OSD Setup (Nastavení OSD) a na kartě USB Selection (Výběr USB) vyberte „Auto“ (Automaticky), „USB C“ nebo „USB UP“ (USB nahoře).

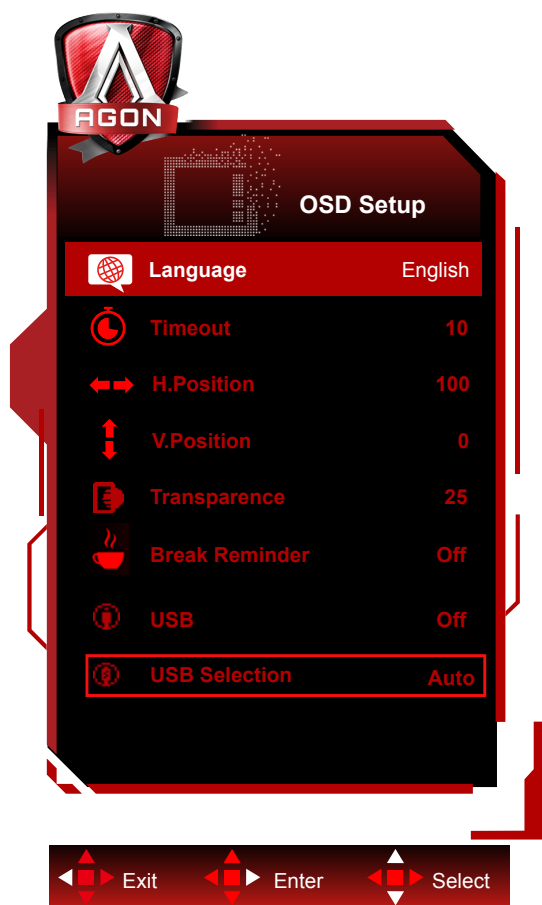

USB Selection (Výběr USB)	Popis funkcí
Auto (Automaticky)	Automaticky vybere USB C nebo USB Up (USB nahoře) v závislosti na zdroji vstupu.
USB C	Poskytuje funkci rozbočovače USB přes kabel Type-C.
USB Up (USB nahoře)	Poskytuje funkci rozbočovače USB přes kabel USB B.

Nastavení

Klávesové zkratky

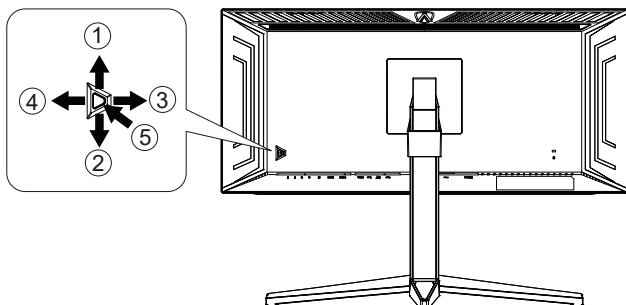

1	Zdroj / Nahoru
2	Dial Point/Dolů
3	Herní režim/vlevo
4	Light FX/Vpravo
5	Napájení/nabídka/vstup

Napájení/nabídka/vstup

Stisknutím vypínače zapnete monitor.

Není-li zobrazena nabídka OSD, stisknutím zobrazíte nabídku OSD nebo potvrďte výběr. Stisknutím a podržením přibližně 2 sekundy vypnete monitor.

Dial Point

Není-li zobrazena nabídka OSD, stisknutím tlačítka Dial Point zobrazíte/skryjete Dial Point.

Herní režim/vlevo

Když není zobrazena nabídka OSD, stisknutím tlačítka „Vlevo“ otevřete funkci herního režimu. Potom stisknutím tlačítka „Vlevo“ nebo „Vpravo“ vyberte herní režim (FPS, RTS, Závod, Hráč 1, Hráč 2 nebo Hráč 3) podle různých typů her.

Light FX/Vpravo

NKdyž není zobrazena nabídka OSD, aktivujte funkci Light FX stisknutím tlačítka „Vpravo“.

Zdroj / Nahoru

Když je nabídka OSD zavřená, tlačítko Source (Zdroj) bude mít funkci rychlého tlačítka Source (Zdroj).

Rychlé přepínání

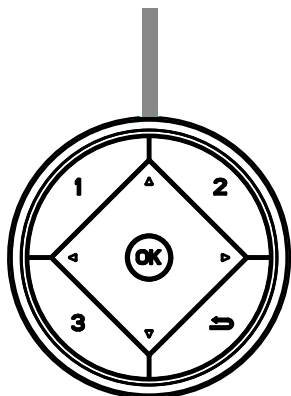

Když není zobrazena nabídka OSD, stisknutím tlačítka ◀ otevřete funkci herního režimu. Potom stisknutím tlačítka ◀ nebo ▶ vyberte herní režim (FPS, RTS, Závod, Hráč 1, Hráč 2 nebo Hráč 3) podle různých typů her.



Není-li zobrazena nabídka OSD, stisknutím tlačítka ▶ aktivujte panel nastavení Ovládání stínu. Stisknutím ◀ nebo ▶ upravte kontrast pro jasný obraz.

Menu/OK

Když není zobrazena nabídka OSD, stisknutím zobrazte nabídku OSD nebo potvrďte výběr.



Když je nabídka OSD zavřená, tlačítko ▲ bude mít funkci rychlého tlačítka Zdroj.



Není-li zobrazena nabídka OSD, stisknutím tlačítka Dial Point zobrazíte/skryjete Dial Point.

1:

Stisknutím tlačítka 1 vyberte režim Hráč 1

2:

Stisknutím tlačítka 2 vyberte režim Hráč 2

3:

Stisknutím tlačítka 3 vyberte režim Hráč 3



Stisknutím ukončete OSD.

Průvodce tlačítky OSD (nabídka)



Enter : Tlačítko Enter slouží k přechodu na další úroveň nabídky OSD
Přesunout: Pomocí tlačítka vlevo / nahoru / dolů přesunujte výběr OSD
Konec: Pomocí tlačítka vpravo ukončíte nabídku OSD

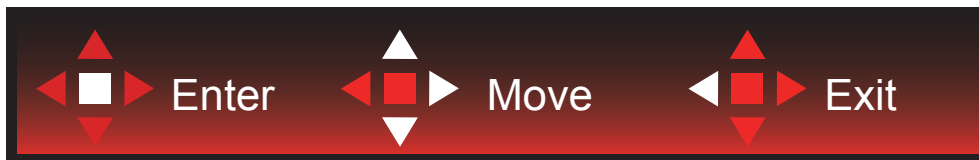

Enter : Tlačítko Enter slouží k přechodu na další úroveň nabídky OSD
Přesunout: Pomocí tlačítka vpravo / nahoru / dolů přesunujte výběr OSD
Konec: Pomocí tlačítka vlevo ukončíte nabídku OSD



Enter : Tlačítko Enter slouží k přechodu na další úroveň nabídky OSD
Přesunout: Pomocí tlačítka nahoru / dolů přesunujte výběr OSD
Konec: Pomocí tlačítka vlevo ukončíte nabídku OSD

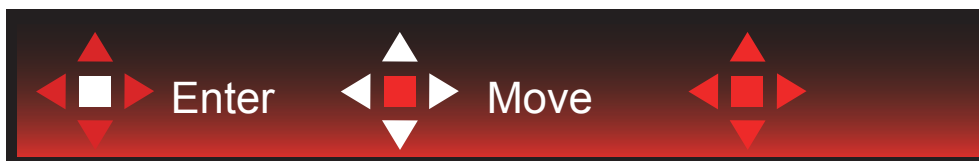

Přesunout: Pomocí tlačítka vlevo / vpravo / nahoru / dolů přesunujte výběr OSD



Konec: Pomocí tlačítka vlevo ukončíte nabídku OSD a vrátíte se na předchozí úroveň OSD
Enter: Tlačítko vpravo slouží k přechodu na další úroveň nabídky OSD
Vybrat: Pomocí tlačítka nahoru / dolů přesunujte výběr OSD



Enter: Pomocí tlačítka Enter použijete nastavení OSD a vrátíte se zpět na předchozí úroveň OSD
Vybrat: Pomocí tlačítka dolů upravte nastavení OSD



Vybrat: Pomocí tlačítka nahoru / dolů upravte nastavení OSD



Enter: Pomocí tlačítka Enter ukončíte nabídku OSD a vrátíte se na předchozí úroveň OSD
Vybrat: Pomocí tlačítka vlevo / vpravo upravte nastavení OSD

OSD Setting (Nastavení OSD)

Základní a jednoduché pokyny pro ovládací tlačítka.

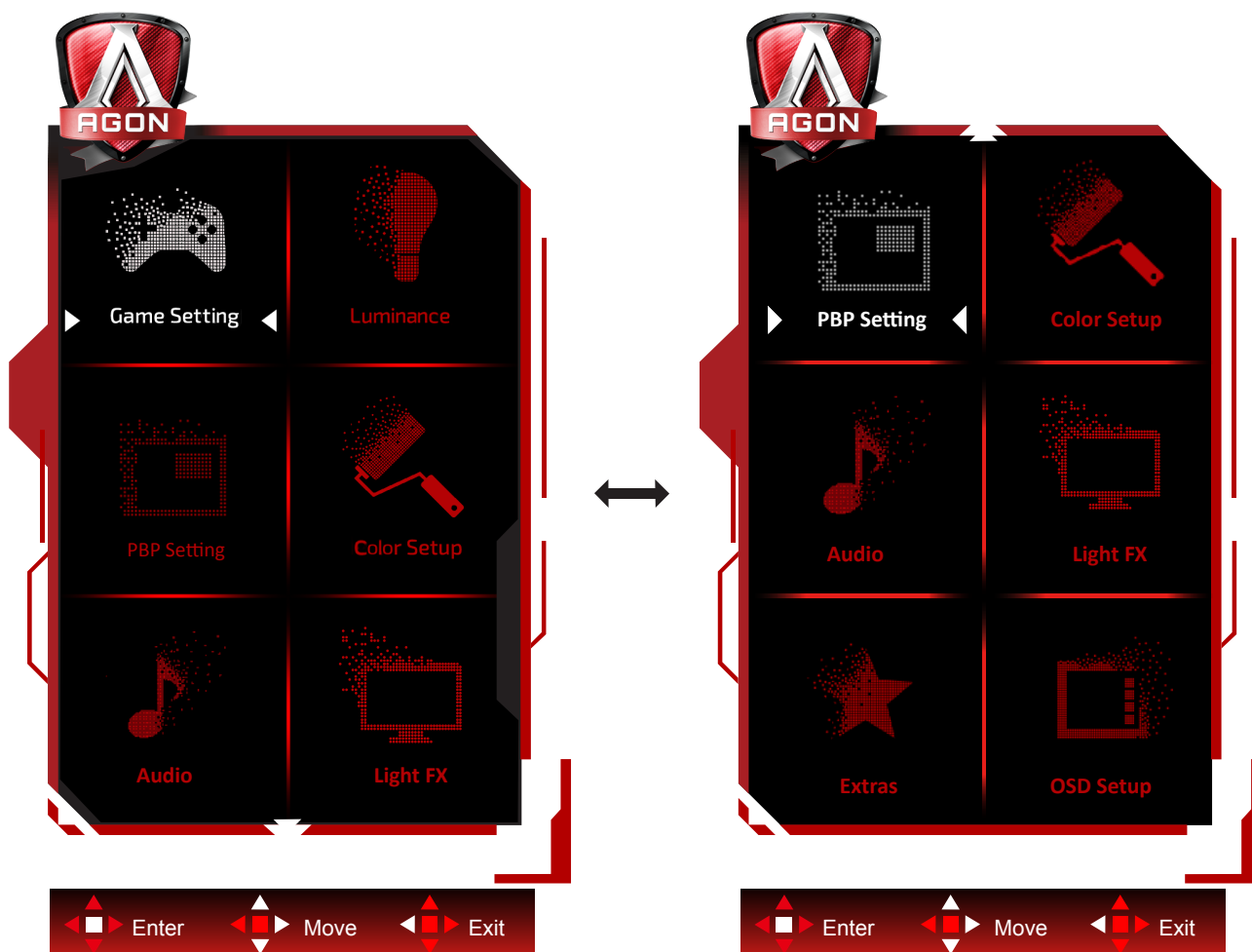

- 1). Stisknutím tlačítka MENU aktivujete okno nabídky OSD.
- 2). Podle průvodce tlačítky přemístíte nebo vyberte (upravte) nastavení OSD.
- 3). Funkce zamknutí/odemknutí nabídky OSD: Chcete-li zamknout nebo odemknout nabídku OSD, stiskněte a podržte tlačítko Dolů 10 sekund, když funkce OSD není aktivní.

Poznámky:

- 1). Pokud má výrobek pouze jeden vstup signálu, položku „Výběr Vstupu“ nelze upravit.
- 2). Režimy ECO (kromě režimu Standardní), DCR a režim DCB, pro tyto čtyři stavy existuje pouze jeden stav.

Game Settings (Herní nastavení)



	Game Mode (Režim Hra)	Off (Vypnuto):	Není použita optimalizace Smart image game
		FPS	Pro hraní FPS (stříleček). Zlepšuje detaily tmných oblastí.
		RTS	Pro hraní RTS (strategií v reálném čase). Vylepšuje kvalitu obrazu.
		Racing (Závody)	Pro hraní závodních her. Nabízí nejrychlejší odezvu a vysokou sytost barev.
		Gamer 1 (Hráč 1)	Uživatelská nastavení, předvolba Hráč 1.
		Gamer 2 (Hráč 2)	Uživatelská nastavení, předvolba Hráč 2.
		Gamer 3 (Hráč 3)	Uživatelská nastavení, předvolba Hráč 3.
	Shadow Control (Ovládání stínu)	0-100	Ovládání stínu Výchozí nastavení je 50. Koncový uživatel může provádět úpravy od 50 do 100 nebo 0 pro zvýšení kontrastu a vyjasnění obrazu. 1. Pokud je obraz příliš tmavý a nejsou jasně vidět detaily, proveďte úpravu od 50 do 100 pro jasný obraz. 2. Pokud je obraz příliš bílý a nejsou jasně vidět detaily, proveďte úpravu od 50 do 0 pro jasný obraz
	Game Color (Herní barva)	0-20	Herní barva poskytuje 0 - 20 úrovní nastavení sytosti pro vylepšení obrazu
	Adaptive-Sync	On/Off (Zapnuto/Vypnuto)	Deaktivuje nebo aktivuje Adaptive-Sync.
Overdrive (Ruční)	Off (Vypnuto)	Slouží k úpravě doby odezvy.	
	Weak (Slabé)		
	Medium (Střední)		
Low input Lag (Nízké zpoždění vstupu)	Strong (Vysoké)	Vypněte mezipaměť rámců pro snížení zpoždění vstupu	
	On/Off (Zapnuto/Vypnuto)		
QuickSwitch LED	On/Off (Zapnuto/Vypnuto)	Deaktivuje nebo aktivuje QuickSwitch LED.	

	Čítač rámců	Vyp. / Vpravo nahoře / Vpravo dole / Vlevo dole / Vlevo nahoře	Zobrazí V frekvenci na vybraném rohu (Funkce počítadla rámců funguje pouze s grafickou kartou AMD.)
	HDMI1	120Hz/170Hz	Při připojování herní konzole nebo DVD přehrávače nastavte HDMI1 na 120 Hz.
	HDMI2	120Hz/170Hz	Při připojování herní konzole nebo DVD přehrávače nastavte HDMI2 na 120 Hz.

Poznámka:

Když je "HDR Mode" nebo "HDR" pod "Brightness" nastaveno na nevypnuto, položky "Režim Hra", "Ovládání stínu", "Herní barva" nelze upravit.

Luminance (Světelnost)

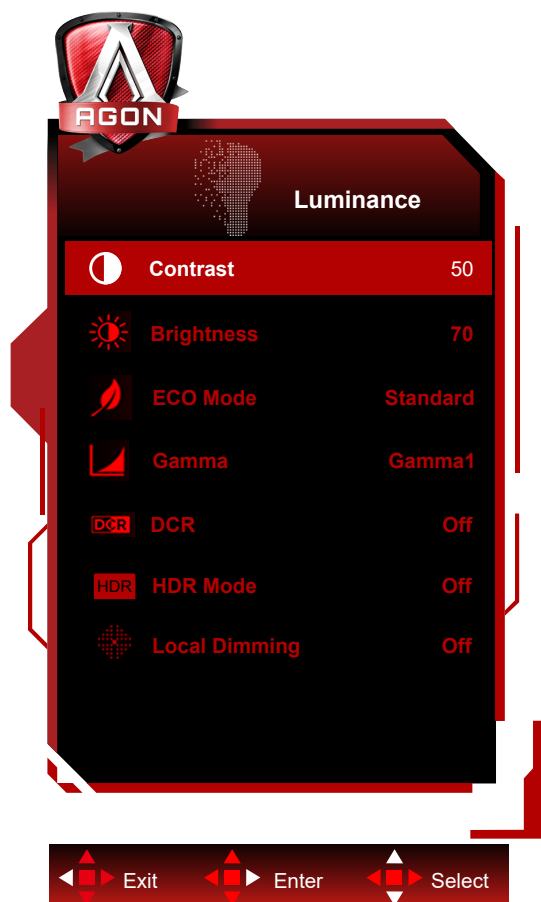

	Contrast (Kontrast)	0-100	Kontrast z digitálního registru.	
	Brightness (Jas)	0-100	Nastavení pozadí	
	Eco mode (Ekonomický režim)	Standard (Standardní)		Standardní režim
		Text		Režim Text
		Internet		Režim Internet
		Game (Hra)		Režim Hra
		Movie (Film)		Režim videa
		Sports (Sport)		Režim Sport
		Reading(čtení)		Režim čtení
		Uniformity		Uniformity Mode
	Gamma (Gama)	Gamma1 (Gama1)		Upravit na Gama 1
		Gamma2 (Gama2)		Upravit na Gama 2
		Gamma3 (Gama3)		Upravit na Gama 3
DCR	Off (Vypnuto) / On (Zapnuto)	Deaktivovat/ Aktivovat dynamický poměr kontrastu		
HDR	Off / DisplayHDR / HDR Picture / HDR Movie / HDR Game	Nastavte profil HDR podle vašich požadavků na používání. Poznámka: Když je rozpoznán obsah HDR, zobrazí se volba HDR pro úpravy.		

	HDR Mode	Off / HDR Picture / HDR Movie / HDR Game	Optimalizováno pro barvu a kontrast obrazu, který simuluje efekt HDR. Poznámka: Když není rozpoznán obsah HDR, zobrazí se volba režimu HDR pro úpravy.
	Local Dimming	Off (Vypnuto) / On (Zapnuto)	Zakázat nebo povolit stmívání zóny.

Poznámka:

- 1) Pokud je režim HDR nastaven na stav nevypnutý, nelze položky kontrastu, profilu jasu a gama upravit.
- 2) Pokud je „HDR“ nastavena na stav nevypnutý, nelze položky „kontrast“, „jas“, „jas“, „jas profil“, „gamma“ a „DCR“ upravit.
- 3) V důsledku efektu rozptylu světla LCD panelu a principu stmívání oblasti zdroje podsvícení se může na okrajích některých konkrétních oken obrazovky nebo pohybujících se objektů vyskytnout mírné halo nebo okamžitý jas. To jsou fyzikální vlastnosti Mini LED podsvícení LCD panelu a nejedná se o závadu. Používejte jej prosím s důvěrou. To lze zmírnit nebo eliminovat vypnutím „místního stmívání“ prostřednictvím možnosti nabídky OSD.

PBP Setting (Nastavení PBP)

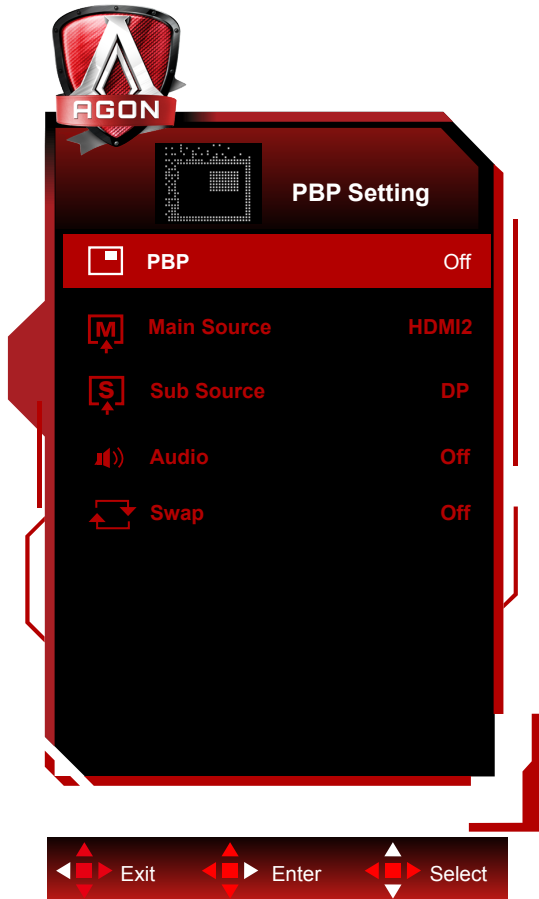

	PBP	Off (VYPNUTO) / PBP	Slouží k deaktivaci nebo aktivaci funkce PBP nebo PBP.
	Main Source (Hlavní zdroj)	HDMI1/HDMI2/DP/USB C	Slouží k výběru zdroje hlavní obrazovky.
	Sub Source (Dílčí zdroj)	HDMI1/HDMI2/DP/USB C	Slouží k výběru zdroje dílčí obrazovky.
	Audio (Zvuk)	On (Zapnuto): Zvuk PBP	Slouží k deaktivaci nebo aktivaci Nastav. Audia.
		Off (Vypnuto): Hlavní zvuk	
Swap (Přepnout)	On (Zapnuto): Přepnout	Slouží k přepnutí zdroje obrazovky.	
	Off (Vypnuto): žádná akce		

Poznámka:

Pokud je "HDR" v sti "Jas" nastavena na stav nevympnut, nelze upravit vechny poloky v sti "Nastaven PBP".

1) Pokud je PBP povolena, kompatibilita vstupno zdroje hlavn obrazovky/podobrazovky je uvedena v nsledujc tabulce:

PBP		Main Source (Hlavní zdroj)			
		HDMI1	HDMI2	DP	USB C
Sub Source (Dílčí zdroj)	HDMI1	V	V	V	V
	HDMI2	V	V	V	V
	DP	V	V	V	V
	USB C	V	V	V	V

Note:

*Nastavení barev PxP lze použít pouze na hlavní zobrazení, dílčí není podporováno.

Takže hlavní a dílčí zobrazení budou mít odlišné barvy.

Color Setup (Nastavení barev)

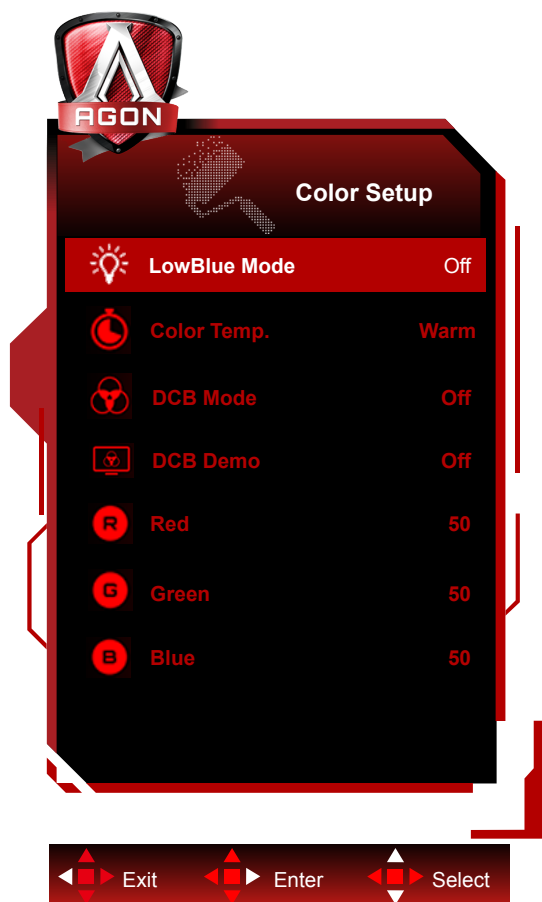

	LowBlue Mode(Režim modrého světla)	Vyp. / Multimédia / Internet / Office / Čtení	Sníží vlnu modrého světla ovládání teploty barev.
	Color Temp. (Teplota barev)	Warm (Teplé)	Slouží k načtení teploty teplé barvy z paměti EEPROM.
		Normal (Normální)	Slouží k načtení teploty normální barvy z paměti EEPROM.
		Cool (Studené)	Slouží k načtení teploty studené barvy z paměti EEPROM.
		sRGB	Slouží k načtení teploty sRGB barvy z paměti EEPROM.
		User (Uživatel)	Slouží k načtení teploty barev uživatele z paměti EEPROM
	DCB Mode (DCB Režim)	Off	Zakázat režim DCB
		Full Enhance (Plné vylepšení)	Aktivace režimu Full Enhance
		Nature Skin (Příroz. Pokožka)	Aktivace režimu Nature Skin
		Green Field (Zelené pole)	Aktivace režimu Green Field
		Sky-blue (Azur)	Aktivace režimu Sky-blue
		Auto Detect (Autom. Detekce)	Aktivace režimu Auto Detect
	DCB Demo (DCB Ukázka)	Zapnuto nebo vypnuto	Deaktivovat nebo aktivovat režim Ukázka
Red (Červená)	0-100	Intenzita červené z digitálního registru.	

	Green (Zelená)	0-100	Intenzita zelené z digitálního registru.
	Blue (Modrá)	0-100	Intenzita modré z digitálního registru.

Poznámka:

Když je „Režim HDR“ nebo „HDR“ v části „Jas“ nastaveno na nevyprnuto, nelze upravit všechny položky v části „Nastavení barev“.

Audio (Zvuk)

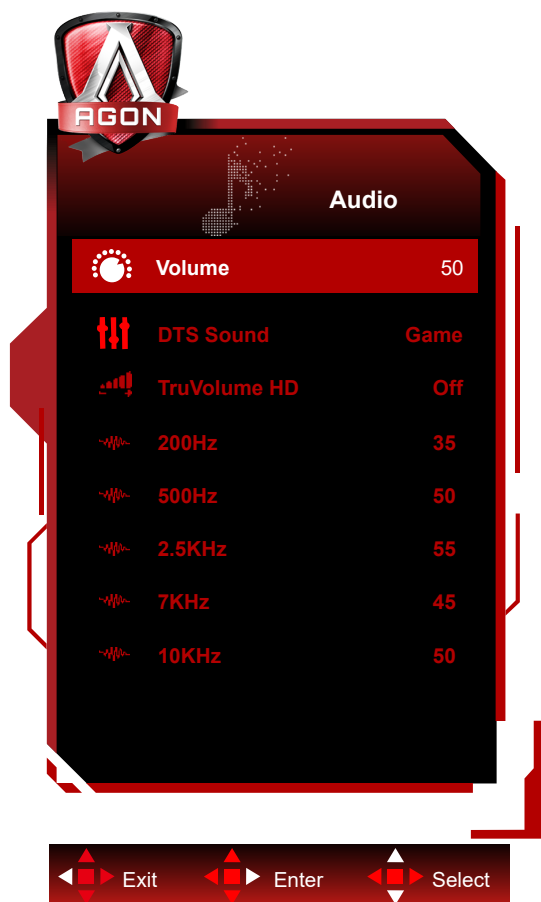

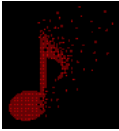
	Hlasitost	0-100	Upravte nastavení hlasitosti
	DTS Sound	Vypnuto / Hra / Rock /Klasika /Live /Divadlo	"Slouží k výběru režimu zvuku DTS. Poznámka: Přepnutí režimů může trvat až 2 sekundy. "
	TruVolume HD	On/Off (Zapnuto/Vypnuto)	Deaktivuje nebo aktivuje TruVolume HD.
	200Hz	0-100	Nízkofrekvenční basový zvuk, rovněž základní zvuková frekvence akordu v tónu.
	500Hz	0-100	Používá se především pro vyjádření vokálů (například zpěv, čtení), posiluje tloušťku a sílu vokálů.
	2.5KHz	0-100	Tato frekvence je silně pronikavá a lze ji vylepšit pro vylepšení jasu a čistoty zvuku.
	7KHz	0-100	Slouží k vylepšení čistoty vokálů.
	10KHz	0-100	Zvuková oblast výšek je nejcitlivější na vysokofrekvenční výkon zvuku.

Light FX

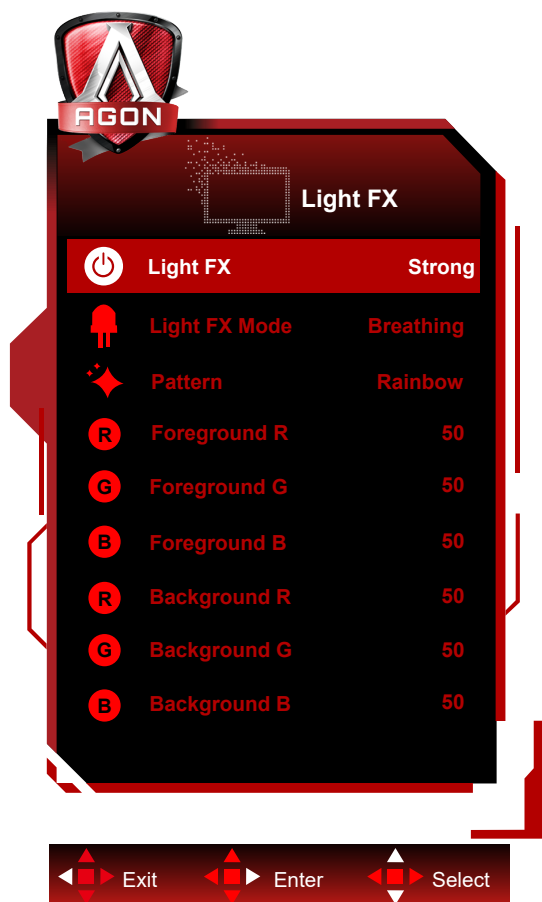

	Light FX	Vypnuto / Nízké / Střední / Silné	Slouží k výběru intenzity Light FX.
	Režim Light FX	Zvuk1 / Zvuk2 / Statický / Odstranění tmavého bodu / Posun přechodu / Vyplnit roztažením / Vyplnit kapáním / Vyplnit roztaženým kapáním / Pulzování / Odstranění světlého bodu / Lupa / Duha / Vodní vlna / Blikání / Demo	Vyberte režim Light FX
	Vzorek	Red / Green / Blue / Duha / Definováno uživatelem	Vyberte vzorek Light FX
	Popředí R	0-100	Když je nastaven vlastní vzorek, může uživatel upravit barvu popředí Light FX
	Popředí G		
	Popředí B		
	Pozadí R	0-100	Když je nastaven vlastní vzorek, může uživatel upravit barvu pozadí Light FX
Pozadí G			
Pozadí B			

Extra (Rozšíření)

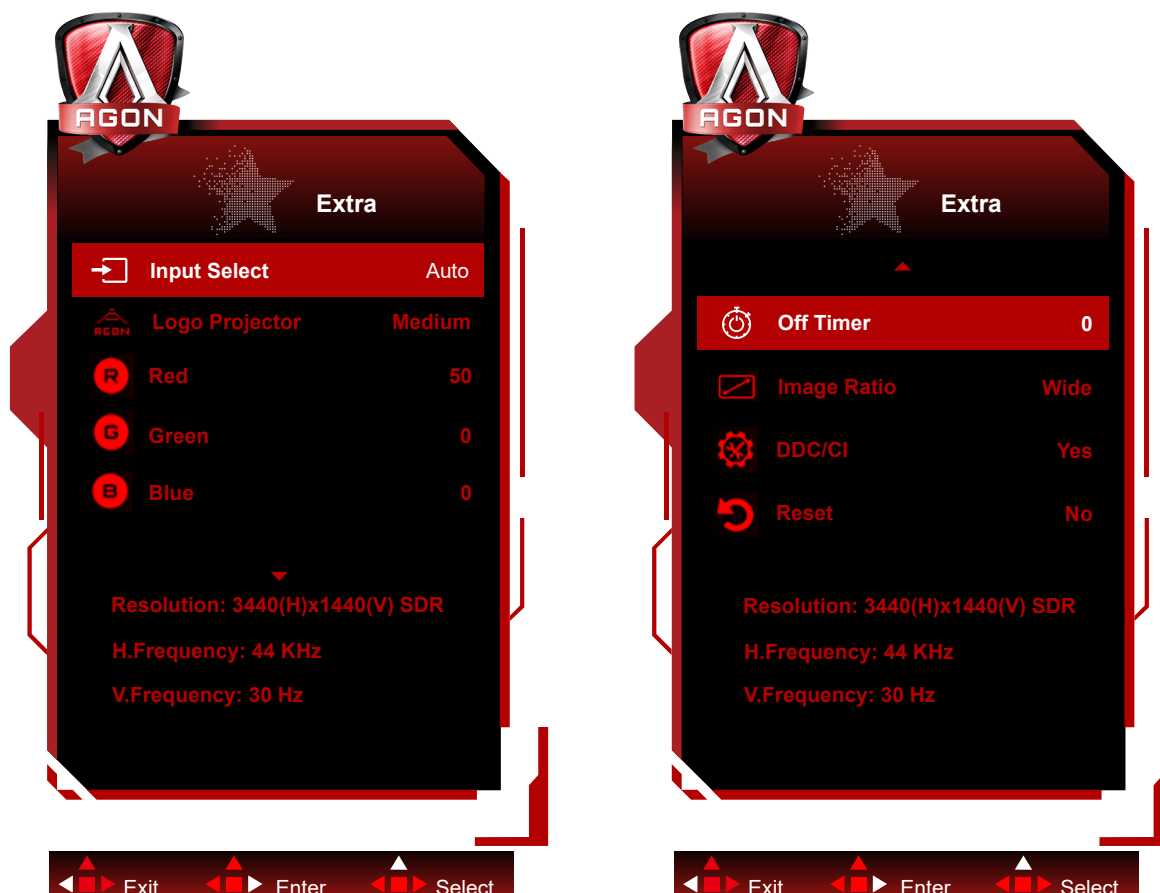

	Input Select (Výběr vstupu)	AUTO/HDMI1/HDMI2/DP/USB C ^[1]	Slouží k výběru vstupního signálu
	Logo Projector (Projektor loga)	Off/Low/Medium/Strong (Vypnutý/slabý/střední/silný)	Projekce loga
	Red (Červená)	0–100	Intenzita červené z digitálního registru.
	Green (Zelená)	0–100	Intenzita zelené z digitálního registru.
	Blue (Modrá)	0–100	Intenzita modré z digitálního registru.
	Off timer (Časovač vypnutí)	0-24hod.	Slouží k výběru času vypnutí DC
	Image Ratio (Poměr stran obrazu)	Široká/ 4:3 / 1:1 / 17"(4:3) / 19"(4:3) / 19"(5:4) / 19"W(16:10) / 21.5"W(16:9) / 22"W(16:10) / 23"W(16:9) / 23.6"W(16:9) / 24"W(16:9) / 27"W(16:9)	Slouží k výběru poměru stran obrazu monitoru.
	DDC/CI	Ano nebo ne	Zapnutí nebo vypnutí podpory DDC/CI
	Reset (Vynulovat)	Ano nebo ne	Slouží k obnovení výchozího nastavení nabídky

Poznámka:

[1]: Zařízení musí podporovat funkci USB C(DP Alt).

Při prvním použití nebo po operaci resetování nabídky OSD je funkce USB C (DP Alt) ve výchozím nastavení zakázána a lze ji znovu aktivovat kterýmkoli z následujících způsobů:

- 1) Monitor se dvakrát zapne a vypne. celkový.
- 2) Možnost „USB“ pod „Nastavení OSD“ v nabídce OSD je nastavena na vypnutý stav.

OSD Setup (Nastavení OSD)

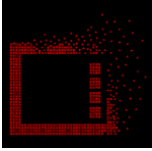

	Language (Jazyk)		Vyberte jazyk OSD
	Timeout (Časový limit)	5-120	Slouží k nastavení doby zobrazení nabídky OSD na obrazovce.
	H. Position (Vodorovná poloha)	0-100	Slouží k nastavení vodorovné polohy OSD
	V. Position (Svislá poloha)	0-100	Slouží k nastavení svislé polohy OSD
	Transparency (Průhlednost)	0-100	Slouží k nastavení průhlednosti nabídky OSD.
	Break Reminder (Připomenutí přestávky)	zapnuto nebo vypnuto	Připomenutí přestávky, pokud uživatel pracuje souvisle déle než 1 hod.
	USB ^[1]	Off / 2.0 / 3.2Gen1	Vyberte verzi USB nebo vypněte funkci USB.
	USB Selection	Auto / USB C / USB up	Vyberte cestu pro nahrávání dat přes USB.

[1]: Vstup signálu USB C(DP Alt)(HBR3), a když je „USB“ nastaveno na „2.0“, maximální rozlišení je 3440 x 1440 při 170 Hz.

Indikátor LED

Stav	Barva indikátoru
Režim plného provozu	Bílá
Režim aktivní-vypnuto	Oranžová

Odstraňování problémů

Problém a otázka	Možná řešení
Indikátor napájení nesvítí	Zkontrolujte, zda je vypínač zapnutý a zda je napájecí kabel řádně připojen k elektrické zásuvce a k monitoru.
Žádný obraz na obrazovce	<ul style="list-style-type: none"> • Je napájecí kabel správně připojen? Zkontrolujte připojení napájecího kabelu a zdroj napájení. • Je kabel správně připojen? (Připojeno pomocí kabelu HDMI) Zkontrolujte připojení kabelu HDMI. (Připojeno pomocí kabelu DP) Zkontrolujte připojení kabelu DP. * Vstup HDMI/DP není u některých modelů k dispozici. • Pokud je zapnuto napájení, restartujte počítač, aby se zobrazila výchozí (přihlašovací) obrazovka. Pokud se zobrazí výchozí obrazovka (přihlašovací), spusťte počítač v použitelném režimu (bezpečný režim pro systém Windows 7/8/10) a potom změňte frekvenci grafické karty. (Viz Nastavení optimálního rozlišení) Pokud se výchozí obrazovka (přihlašovací) nezobrazí, kontaktujte servisní středisko nebo prodejce. • Je na obrazovce zobrazena zpráva „Nepodporovaný vstup“? Tato zpráva se může zobrazit, když signál z grafické karty přesáhne maximální rozlišení a frekvenci, které dokáže monitor správně zpracovat. Nastavte maximální rozlišení a frekvenci, které dokáže monitor správně zpracovat. • Zkontrolujte, zda jsou nainstalovány ovladače monitoru AOC.
Obraz je rozmazaný a obsahuje vícenásobné zobrazení	Nastavte ovládací prvky jasu a kontrastu. Stisknutím bude provedeno automatické nastavení. Zkontrolujte, zda nepoužíváte prodlužovací kabel nebo přepínač. Doporučujeme připojit monitor přímo k výstupnímu konektoru grafické karty na zadní straně.
Obraz bliká, skáče nebo je v obraze patrné vlnivé vzorování	Přesuňte od monitoru do větší vzdálenosti elektrické spotřebiče, které mohou způsobovat rušení. Používejte maximální obnovovací frekvenci, kterou monitor umožňuje s použitým rozlišením.
Monitor zatuhl v „aktivním pohotovostním režimu“	Síťový vypínač počítače musí být v poloze „zapnuto“ (ON). Grafická karta (video adaptér) počítače musí být zcela a správně usazená do příslušného slotu na počítači. Zkontrolujte, zda je video kabel monitoru správně připojen k počítači. Prohlédněte video kabel monitoru a zkontrolujte, zda není ohnutý žádný kolík. Proveďte, zda počítač pracuje - stiskněte na klávesnici klávesu CAPS LOCK a sledujte diodu LED CAPS LOCK. Tato dioda LED by se měla po stisknutí klávesy CAPS LOCK buď rozsvítit nebo zhasnout.
Chybí některá ze základních barev (ČERVENÁ, ZELENÁ nebo MODRÁ).	Prohlédněte video kabel monitoru a zkontrolujte, zda není poškozen žádný kolík. Zkontrolujte, zda je video kabel monitoru správně připojen k počítači.
Obraz na obrazovce nemá správnou velikost nebo není správně vystředěn	Upravte vodorovnou a svislou polohu nebo stiskněte klávesovou zkratku (AUTO).

V obrazu jsou barevné poruchy (bílá barva nevypadá jako bílá)	Nastavte barvu RGB nebo zvolte požadovanou barevnou teplotu.
Horizontální nebo vertikální rušení obrazu	Uživatelé systému Windows 7/8/10: vypněte počítač. Nastavte položku FREKVENCE a ZAOSTŘENÍ. Stisknutím bude provedeno automatické nastavení.

Technické údaje

Obecné specifikace

Panel	Název modelu	AG344UXM	
	Zobrazovací systém	Barevný monitor TFT LCD	
	Zobrazitelná velikost obrazu	86,7 cm úhlopříčně	
	Rozteč pixelů	0,2325mm (v) × 0,2325mm (h)	
	Zobrazení barev	1,07B. barev ^[1]	
Jiné	Rozsah horizontální frekvence	30k~255kHz	
	Velikost vodorovného snímání (max.)	799,8 mm	
	Rozsah vertikální frekvence	48-170Hz	
	Velikost svislého snímání (max.)	334,8 mm	
	Optimální předvolené rozlišení	3440 x 1440@60Hz	
	Max resolution	3440 x 1440@170Hz ^{[2][3][4]}	
	Technologie Plug & Play	VESA DDC2B/CI	
	Zdroj napájení	100-240V~, 50/60Hz,4A	
	Příkon	Typicky (výchozí jas a kontrast)	142 W
		Max. (jas = 100, kontrast =100)	≤445W
Pohotovostní režim		0,5W (Typicky)	
Fyzické vlastnosti	USB C Power Delivery	USB PD version 3.0 up to 90W (5V/3A, 9V/3A, 10V/3A, 12V/3A, 15V/3A, 20V/4.5A)	
	Typ konektoru	HDMIx2/ DP/ USB C/ USBx4 / Výstup pro sluchátka/ Vstup mikrofonu/Klávesnice Quick Switch	
	Typ signálního kabelu	Odpojitelný	
Ekologie	Teplota	Provozní	0°C~ 40°C
		Mimo provoz	-25°C~ 55°C
	Vlhkost	Provozní	10% až 85% (bez kondenzace)
		Mimo provoz	5% až 93% (bez kondenzace)
	Nadmořská výška	Provozní	0 ~ 5 000 m (0 ~ 16 404 stop)
		Mimo provoz	0~ 12 192 m (0~ 40 000 stop)

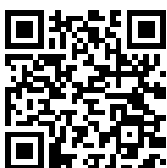

[1]: Tento produkt podporuje maximální počet barev displeje 1,07 miliardy Podmínky nastavení jsou následující (vzhledem k některým omezením výstupu grafické karty se mohou lišit):

Input signal version Output color format The output resolution The rate of color depth	HDMI 2.1		DP1.4		USB C @USB 3.2Gen1	USB C @USB 2.0	USB C @USB 3.2Gen1	USB C @USB 2.0
	YCbCr422 YCbCr420	YCbCr444 RGB	YCbCr422 YCbCr420	YCbCr444 RGB	YCbCr422 YCbCr420		YCbCr444 RGB	
	WQHD 170Hz 10 bpc	OK	OK	OK	OK	\	OK	\
WQHD 165Hz 10 bpc	OK	OK	OK	OK	\	OK	\	\
WQHD 144Hz 10 bpc	OK	OK	OK	OK	\	OK	\	OK
WQHD 144Hz 8 bpc	OK	OK	OK	OK	OK	OK	\	OK
WQHD 120Hz 10 bpc	OK	OK	OK	OK	\	OK	\	OK
WQHD 120Hz 8 bpc	OK	OK	OK	OK	OK	OK	\	OK
WQHD 100Hz 10 bpc	OK	OK	OK	OK	OK	OK	\	OK
WQHD 100Hz 8 bpc	OK	OK	OK	OK	OK	OK	\	OK
Low resolution 10 bpc	OK	OK	OK	OK	OK	OK	\	OK
Low resolution 8 bpc	OK	OK	OK	OK	OK	OK	OK	OK

Poznámka: v nabídce “Nastavení OSD” nastavte “3.2gen1” nebo “2.0” v poli “USB”.

[2]: rozlišení 3440x1440@170Hz Je to přetaktování. Pokud dojde k chybě na displeji během přetaktování, upravte obnovovací frekvenci na 165hz.

[3]: dosáhnout 3440x1440@170Hz DP musí používat grafickou kartu, která podporuje DSC. Pro podporu DSC navštivte webové stránky výrobce grafické karty.

[4]: USB C projekce, mobilní zařízení musí podporovat funkci USB C (DP ALT). USB C (DP ALT) (hbr3) signál vstup, a když je “USB” nastavena na “2.0”, maximální rozlišení je 3440x1440@170Hz .

Předvolené režimy zobrazení

STANDARD	ROZLIŠENÍ	HORIZONTÁLNÍ FREKVENCE (kHz)	VERTIKÁLNÍ FREKVENCE (Hz)
VGA	640x480@60Hz	31.469	59.94
	640x480@72Hz	37.861	72.809
	640x480@75Hz	37.5	75
	640 x 480@100Hz	50.313	99.826
SVGA	800x600@60Hz	37.879	60.317
	800x600@72Hz	48.077	72.188
	800x600@75Hz	46.875	75
	800 x 600@100Hz	62.76	99.778
XGA	1024x768@60Hz	48.363	60.004
	1024x768@70Hz	56.476	70.069
	1024x768@75Hz	60.023	75.029
	1024 x 768@100Hz	80.448	99.811
SXGA	1280x1024@60Hz	63.981	60.020
	1280x1024@75Hz	79.976	75.025
WXGA+	1440x900@60Hz	55.935	59.887
	1440x900@60Hz	55.469	59.901
WSXGA	1680x1050@60Hz	65.290	59.954
	1680x1050@60Hz	64.674	59.883
HD	1920x1080@60Hz	67.5	60
WQHD	3440x1440@60Hz	89.819	59.973
	3440x1440@75Hz	111.875	74.983
	3440x1440@100Hz	150.972	99.982
	3440X1440@120Hz	181.2	120
	3440X1440@144Hz	214.56	144
	3440x1440@165Hz	244.36	165
	3440x1440@170Hz	251.771	170
IBM MODE			
DOS	640x350@70Hz	31.469	70.087
	720x400@70Hz	31.469	70.087
MAC MODE			
VGA	640x480@67Hz	35.000	66.667
SVGA	832x624@75Hz	49.725	74.551
XGA	1024x768@75Hz	60.241	74.927
QHD	2560x1440@120Hz	182.996	119.998
QHD	2560x1440@144Hz	222.056	143.912
QHD	2560x1440@165Hz	242.551	165
QHD	2560x1440@170Hz	249.901	170.001

Přiřazení kolíků

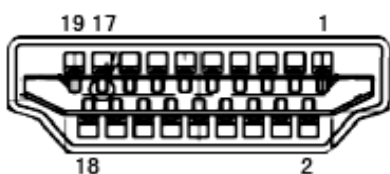

19kolíkový kabel signálu pro barevný monitor

Č. kontaktu	Název signálu	Č. kontaktu	Název signálu	Č. kontaktu	Název signálu
1.	TMDS data 2+	9.	TMDS data 0-	17.	DDC/CEC uzemnění
2.	TMDS data 2 stínění	10.	Frekvence TMDS +	18.	Napájení +5V
3.	TMDS data 2-	11.	Stínění frekvence TMDS	19.	Detekce připojení za chodu
4.	TMDS data 1+	12.	Frekvence TMDS -		
5.	TMDS data 1 stínění	13.	CEC		
6.	TMDS data 1-	14.	Vyhrazeno (N.C. v zařízení)		
7.	TMDS data 0+	15.	SCL		
8.	TMDS data 0 stínění	16.	SDA		

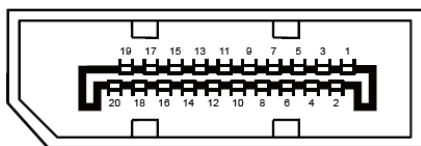

20kolíkový kabel signálu pro barevný monitor

Č. kolíku	Název signálu	Č. kolíku	Název signálu
1	ML_Lane 3 (n)	11	GND (zem.)
2	GND (zem.)	12	ML_Lane 0 (p)
3	ML_Lane 3 (p)	13	CONFIG1
4	ML_Lane 2 (n)	14	CONFIG2
5	GND (zem.)	15	AUX_CH(p)
6	ML_Lane 2 (p)	16	GND (zem.)
7	ML_Lane 1 (n)	17	AUX_CH(n)
8	GND (zem.)	18	Detekce připojení za chodu
9	ML_Lane 1 (p)	19	Zpět. DP_PWR
10	ML_Lane 0 (n)	20	DP_PWR

Plug and Play

Funkce Plug & Play DDC2B

Tento monitor disponuje možnostmi VESA DDC2B v souladu s normou VESA DDC. To umožňuje monitoru, aby informoval systém o své identitě, v závislosti na úrovni použité DDC a komunikoval i s dalšími informacemi týkajícími se svých zobrazovacích schopností.

DDC2B představuje obousměrný datový kanál, založený na protokolu I2C. Zařízení si může vyžádat informace EDID přes kanál DDC2B.



Informace o patentech DTS najdete na <http://patents.dts.com>. Vyrobeno na základě licence od společnosti DTS Licensing Limited. DTS, symbol a DTS a symbol dohromady jsou registrované ochranné známky a DTS Sound je ochranná známka společnosti DTS, Inc. © DTS, Inc. Všechna práva vyhrazena.