

AOC

Brugervejledning for USB skærm

E1659F_{wu}



Sikkerhed.....	2
National konventioner.....	2
Installation.....	3
Rengøring.....	4
Andet.....	5
Opsætning.....	6
Indholdet i æsken.....	6
Opsætning af stativet.....	7
Justering af synsvinklen.....	9
Tilslutning af skærmen.....	10
Installation af USB grafiksoftwaret på din computer.....	11
På Microsoft® Windows® 8.....	11
På Microsoft® Windows® 7.....	12
På Microsoft® Windows Vista®.....	14
På Microsoft® Windows® XP.....	16
Indstilling af din USB skærm.....	17
Betjening af skærmen.....	18
På Microsoft® Windows® 8/Microsoft® Windows® 7.....	18
På Microsoft® Windows® XP og Microsoft® Windows Vista®.....	18
Frakobling af din USB skærm.....	19
Rengøring af din USB skærm.....	19
Afspilning af medier.....	20
Pc krav.....	21
Fejlfinding.....	24
Specifikationer.....	25
Generelle specifikationer.....	25
Bestemmelser.....	26
FCC bestemmelse.....	26
WEEE Erklæring.....	27
EPA Energy Star.....	27
Servicering.....	28
Garantierklæring for Europa.....	28
Garantierklæring for Mellemøsten og Afrika (MEA).....	30
AOC International (Europa) B.V.....	32
Warranty Statement for North & South America (excluding Brazil).....	33

Sikkerhed

National konventioner

Følgende afsnit beskriver de nationale konventioner, som er brugt i dette dokument.

Bemærkninger, sikkerhedsforanstaltninger og advarsler

I denne vejledning er der vist bestemte ikoner ved nogle af afsnittene, som er skrevet med fed eller kursiv skrift. Disse afsnit er bemærkninger, sikkerhedsforanstaltninger eller advarsler, og de bruges som følgende:



BEMÆRK: EN BEMÆRKNING indikerer en vigtig oplysning, som hjælper brugeren med at bruge computersystemet på en bedre måde.





SIKKERHEDSFORANSTALTNING: EN SIKKERHEDSFORANSTALTNING indikerer enten en potentiel skade på hardwaret eller tab af data, og oplyser brugeren om hvordan han/hun kan undgå dette problem.





ADVARSEL: EN ADVARSEL indikerer potitentiel personskade, og fortæller brugeren om hvordan han/hun kan undgå dette problem. Nogle advarslinger kan være skrevet i et andet format, og er muligvis ikke vist med et ikon. I disse tilfælde, er den bestemte advarsel en krav fra de offentlige myndigheder.

Installation

 Undgå, at stille skærmen på en ustabil vogn, stativ, trefod, beslag eller bord. Hvis skærmen falder ned, kan den muligvis skade personer og forårsage skade på selve produktet. Sørg for, kun at bruge en vogn, stativ, trefod, beslag eller bord som er anbefalet af fabrikanten eller som er solgt sammen med dette produkt. Følg produktens vejledninger, når du installerer dette produkt, og brug kun monteringsstilbehør, som er anbefalet af producenten. Et produkt på en vogn, skal håndteres med forsigtighed.

 Stik aldrig genstande ind i ventilationsåbningerne på skærmens kabinet. Dette kan beskadige kredsløbet, og forårsage brand eller elektrisk stød. Undgå, at spille væsker på skærmen.

 Undgå, at ligge forsiden af produktet på gulvet.

 Efterlad plads rundt om skærmen, som vist nedenfor. Ellers er der muligvis ikke nok luftventilation, og produktet kan overophede og forårsage brand, eller beskadige skærmen. Se hvor meget ventilationsplads, der skal være rundt om skærmen nedenfor, når den er monteret på en væg eller på et stativ.

Installeret på en væg eller et stativ:

Installeret på en væg

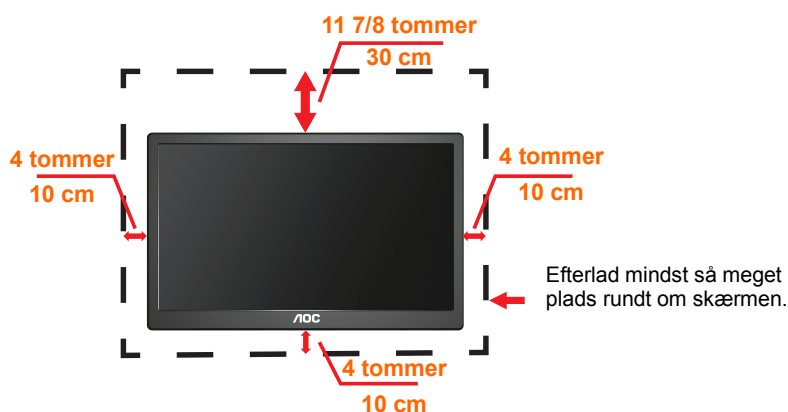

Installeret på et stativ

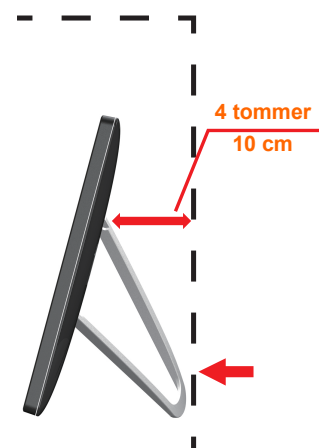
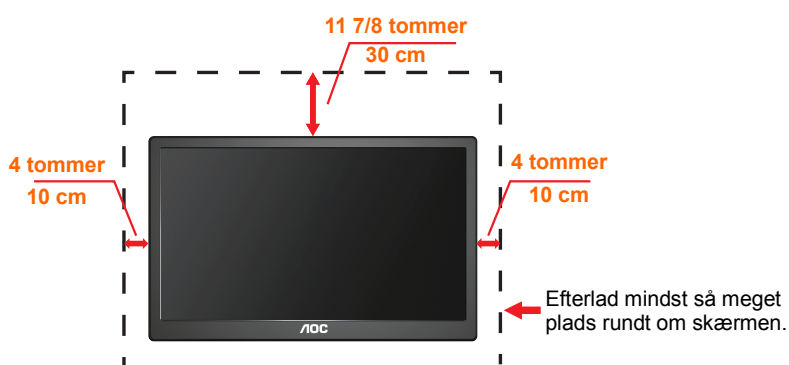

Rengøring

 Rengør kabinettet regelmæssigt med en klud. Du kan bruge en mild sæbeblanding til at tørre pletter af med, i stedet for et stærkt rengøringsmiddel, som kan ske at ætse kabinettet.

 Under rengøringen, bedes du sørge for at der ikke trænger væsker ind i produktet. Rengøringskluden må ikke være for grov, da dette kan ridse skærmoverfladen.

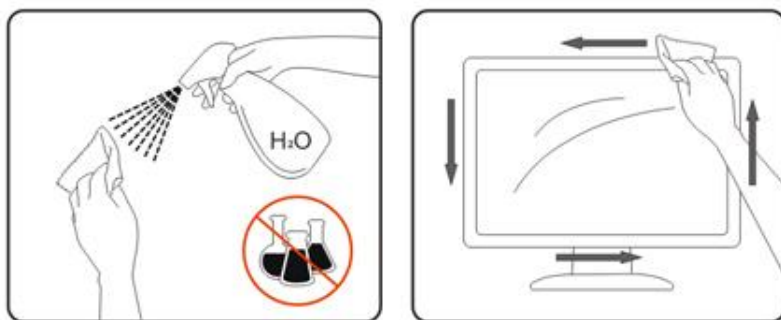

Andet

 Hvis produktet udgiver en underlig lugt, lyd eller røg, bedes du STRAKS trække stikket ud af stikkontakten, og kontakt et servicecenter.

 Sørg for, at ventilationsåbningerne ikke er blokeret af et bord eller gardiner.

 Sørg for, at din USB skærm ikke udsættes for voldsomme vibrationer eller kraftige slag under brug.

 Undgå, at slå på eller tabe skærmen under brug eller under transport.

Opsætning

Indholdet i æsken



Skærm



CD MED



Bæretaske
(Ekstraudstyr)



USB kabel

Opsætning af stativet

Sæt venligst stativet op, som vist forned.

Opsætning:



Advarsel:

Skal stille enheden på en plan overflade. Ujævn eller skrå overflader kan beskadige enheden eller forårsage personskader.



Justering af synsvinklen

For at opnå en optimal synsvinkel, anbefales det at brugeren kan se hele skærmens overflade, og juster herefter skærmens vinkel efter eget ønske.

Hold på skærmen, så den ikke vælter når du drejer den.

Du kan justere skærmens vinkel, som vist nedenfor.

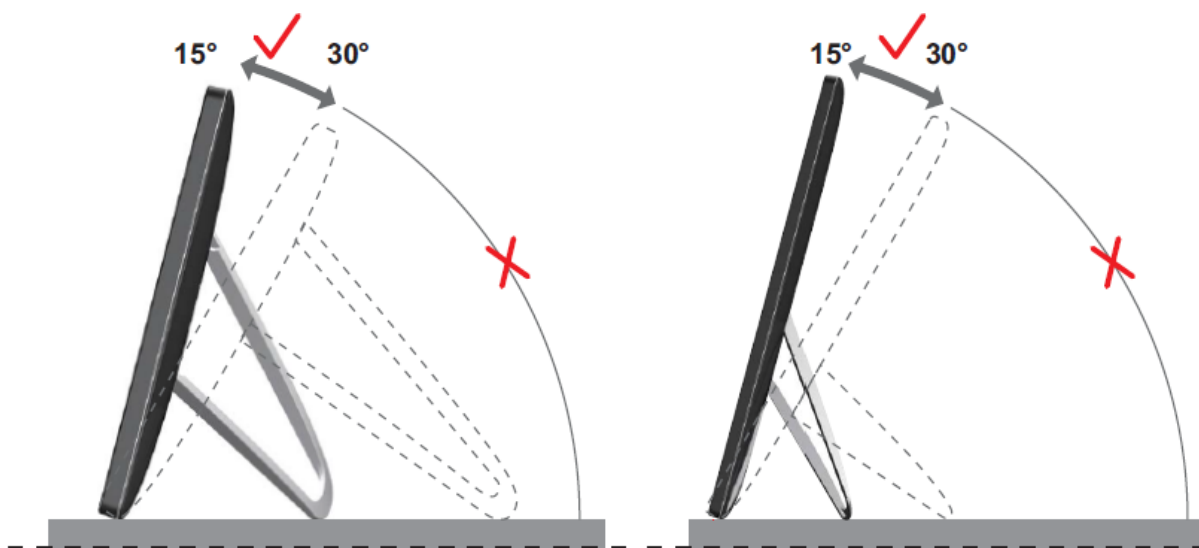

BEMÆRK:

Undgå, at røre ved LCD skærmen, når du ændre vinklen. Det kan forårsage skade eller beskadige LCD skærmen.

Skærmen AOC E1659F_{WU} understøtter en automatisk dreje-funktion, som holder skærbilledet lodret mens skærmen drejes imellem portræt og liggende position. Skærmen skal drejes langsomt og mere end 75° med en hældningsvinkel inden for 30° for at aktivere den automatiske dreje-funktion. Den automatiske dreje-funktion er slået til som standardindstilling. Du skal deaktivere den automatiske dreje-funktion, hvis du ønsker at dreje skærmen manuelt. Hvis den automatiske dreje-funktion ikke virker, skal du dreje skærmen vha. orienteringsmenuen, og derefter slå den automatiske dreje-funktion til igen.

Tilslutning af skærmen

Kabeltilslutning bagpå skærmen til pc/bærbar pc:

Vigtigt!! Følg softwareinstallationen, som beskrevet på side 11 til 16, før USB skærmen sluttes til din pc.



1 Tilslutning af din USB skærm til din computer

For at beskytte udstyret, bedes du altid slukke for computeren før du tilslutter skærmen.

- Slut den ene ende af USB kablet til din USB skærm, og den anden ende til din computer.
- Din computer finder automatisk din USB skærm.

Følg instruktionerne på side 17, for at konfigurere din USB skærm.

Tilslut det andet USB-stik på Y-enden af kablet til et andet USB-stik på din computer.

Bemærk: Du skal muligvis genstarte computeren, inden du kan bruge den aktiverede DisplayLink-enhed.

Installation af USB grafiksoftwaren på din computer

På Microsoft® Windows® 8

Vigtigt!! Installer først det grafiske software for USB, inden du tilslutter USB-skærmen til din computer.

Windows 8 DisplayLink-softwaren kan installeres fra Windows opdatering. Du kan også hente softwaren fra DisplayLink-webside ved at følge de nedenstående trin.

1. Dobbeltklik på **Setup.exe**

Vinduet for administration af brugerkonti åbnes (hvis aktiveret i operativsystemet).

2. Tryk på **Ja**

Vinduet med DisplayLink software slutbruger-licensaftale åbnes.

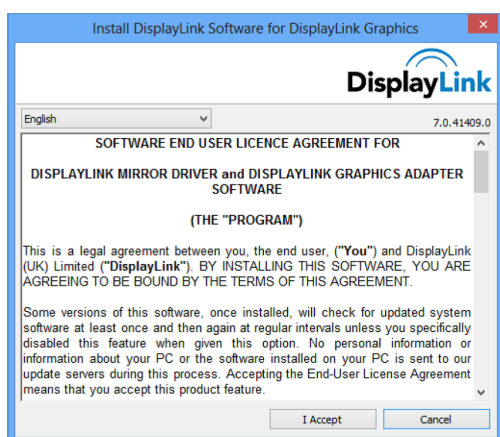

3. Tryk på **Jeg accepterer**

DisplayLink Core-softwaren og DisplayLink-grafikken installeres.

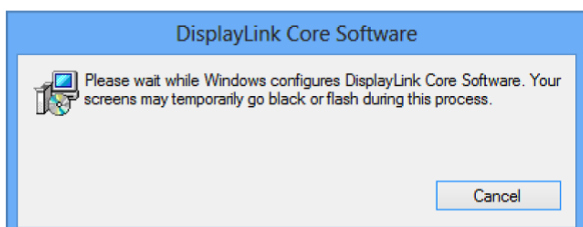

Bemærk: Skærmen flimrer muligvis eller bliver sort under installationen. Der vises ingen meddelelse efter installationen.

4. Tilslut din DisplayLink-enhed til din pc med USB-kablet.

Der vises en meddelelse om at DisplayLink-softwaren konfigureres inden første brug.

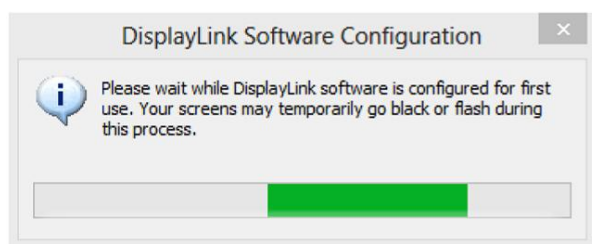

5. Skærbilledet blinker og DisplayLink-enheden skulle begynde at vises på Windows-skrivebordet.

På Microsoft® Windows® 7

Vigtigt!! Du skal først installere USB grafiksoftwaren, før du slutter USB skærmen til din computer.

1. Dobbeltklik på **Setup.exe**.

Herefter åbner Windows brugerkonto-vinduet (hvis det er aktiveret på dit operativsystem).

2. Klik på **Yes (Ja)**.

Herefter åbner USB skærmsoftwaren med slutbrugeraftalen.

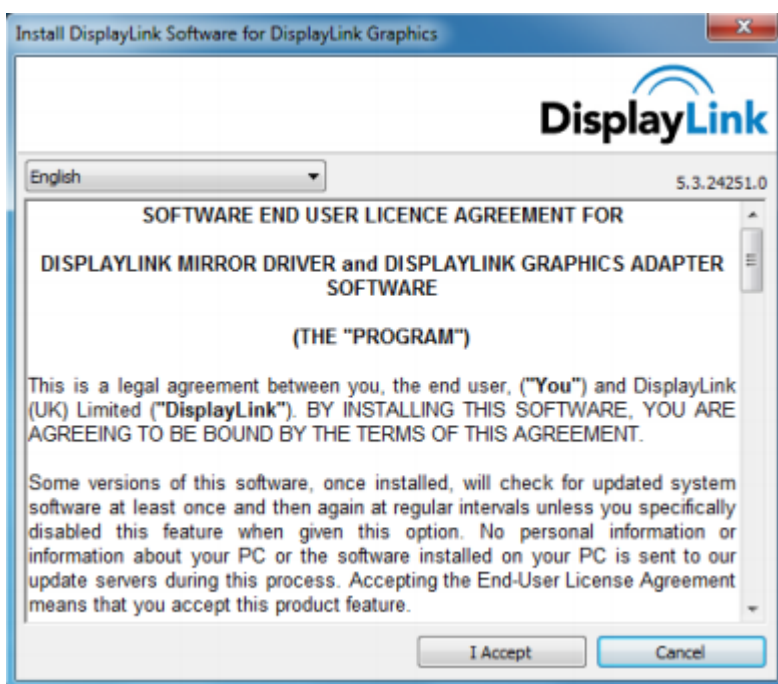

3. Klik på **I Accept (Accepter)**.

Nu installeres DisplayLink Core og DisplayLink Graphics softwaren.

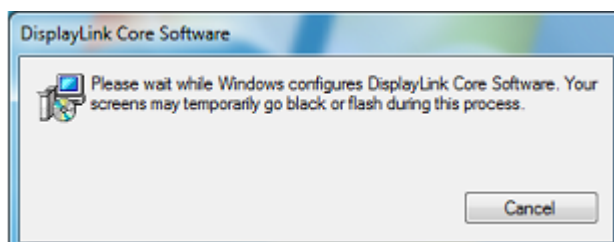

Bemærk: Skærmen vil muligvis blinke og gå blank under installationen.

Installationsboksen ovenfor forsvinder, og der vises ikke nogen besked når installationen er færdig.

4. Slut din AOC USB skærm til din pc ved brug af USB kablet. En meddelelse vedrørende installation af enhedsdriverer vises på opgavelinjen.



Windows brugerkonto-vinduet åbner.

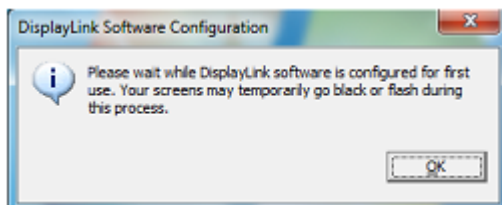

5. Klik på **YES (JA)**.

DisplayLink installerer automatisk din AOC USB skærm.

DisplayLink softwaret med slutbrugeraftalen åbner (se ovenfor).

6. Klik på **I Accept (Acceptor)**.

DisplayLink USB grafiksoftwaret installeres, og meddeler ikke når det er færdig.

Bemærk: På nogle computere er det nødvendigt at genstarte, før du kan bruge din AOC USB skærm.

På Microsoft® Windows Vista®

Vigtigt!! UNDGÅ at slutte USB skærmen til din pc før du installere softwaret.

1. Dobbeltklik på **Setup.exe**.

Herefter åbner Windows brugerkonto-vinduet (hvis det er aktiveret på dit operativsystem).

2. Klik på **Yes (Ja)**.

Herefter åbner USB skærmsoftwaret med slutbrugeraftalen.

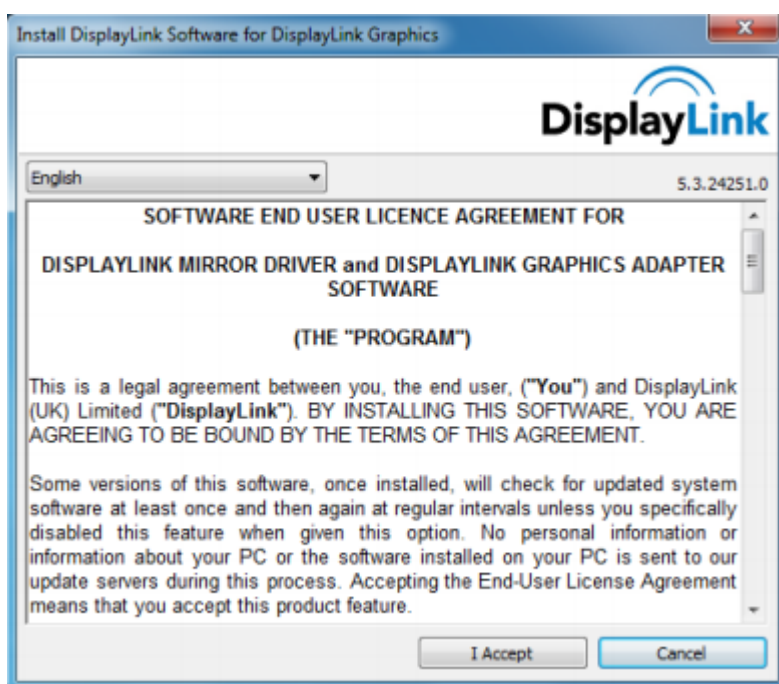

3. Klik på **I Accept (Accepter)**.

Nu installeres DisplayLink Core og DisplayLink Graphics softwaret.

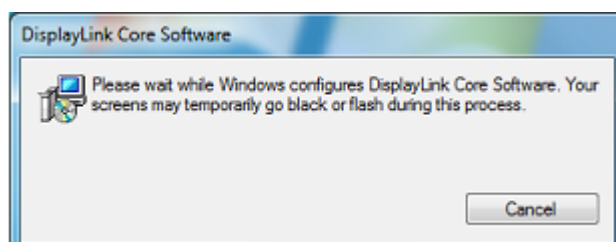

Bemærk: Skærmen vil muligvis blinke og gå blank under installationen.

Installationsboksen ovenfor forsvinder, og der vises ikke nogen besked når installationen er færdig.

4. Slut din AOC USB skærm til din pc ved brug af USB kablet. Besked vedrørende installation af enheddriver



Windows brugerkonto-vinduet åbner.

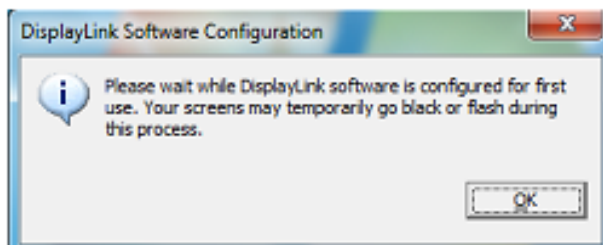

5. Klik på **YES (JA)**.

DisplayLink installerer automatisk din AOC USB skærm.

DisplayLink softwaret med slutbrugeraftalen åbner (se ovenfor).

6. Klik på **I Accept (Acceptor)**.

DisplayLink USB grafiksoftwaret installeres, og meddeler ikke når det er færdig.

Bemærk: På nogle computere er det nødvendigt at genstarte, før du kan bruge din AOC USB skærm.

På Microsoft® Windows® XP

Vigtigt!! UNDGÅ at slutte USB skærmen til din pc før du installere softwaret.

1. Dobbeltklik på **Setup.exe**.

Herefter åbner Windows brugerkonto-vinduet (hvis det er aktiveret på dit operativsystem).

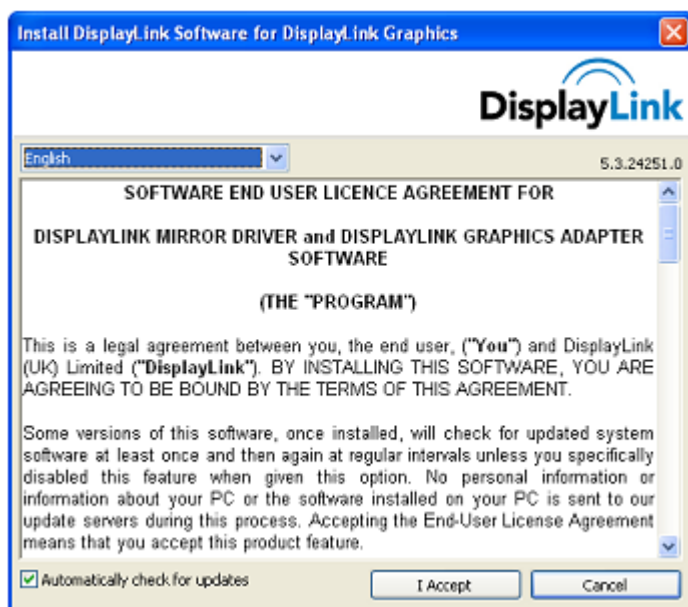

2. Klik på **I Accept (Accepter)**.

Nu installeres DisplayLink Core og DisplayLink Graphics softwaret.

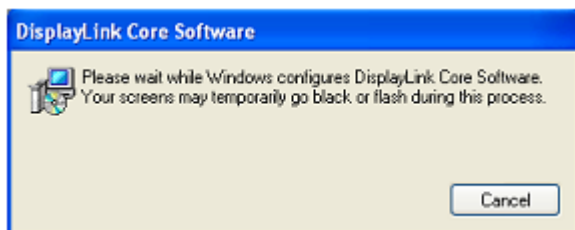

Bemærk: Skærmen vil muligvis blinke og gå blank under installationen.

3. Slut din AOC USB skærm til din pc ved brug af USB kablet. Følgende meddelelse vises (eller lignende).



Windows installerer automatisk din AOC USB skærm.

Bemærk: Skærmen vil muligvis blinke og gå blank under installationen.

Indstilling af din USB skærm

Følg følgende instruktioner for at konfigurere din AOC skærm

1. Åbn skærmopløsningen
2. Indstil skærmindstillingerne. Se oversigten nedenfor for oplysninger om hver indstillingsmulighed.

Menu	Undermenu	Beskrivelse
Skærm		Brug rullemenuen til, at vælge den skærm som du ønsker at konfigurere.
Opløsning		Brug rullemenuen og rulleknappen til at vælge den ønskede opløsning.
Orientering	Landskab	Stil skærm til landskabsvisning
	Portræt	Stil skærm til portrætvisning
	Landskab (omvendt)	Stil skærm til omvendt landskabsvisning
	Portræt (omvendt)	Stil skærm til omvendt portrætvisning
Flere skærme	Duplikerer disse skærme	Genproducerer hovedskærmen til den anden skærm
	Udvider disse skærme	Udvider hovedskærmen til den anden skærm
	Vis kun skrivebordet på 1	Skrivebordet vises på skærm 1. Skærm 2 er blank.
	Vis kun skrivebordet på 2	Skrivebordet vises på skærm 2. Skærm 1 er blank.

Når brugeren kontrollerer en tilkoblet AOC USB skærm, er det også muligt at bruge Windows tasten () + P for at vise en menu (og gennemgå den) hvis du ønsker at skifte funktion.

Betjening af skærmen

Det er muligt at bruge AOC USB USB skærmen enten i spejlvendt funktion eller i udvidet funktion. Indstillingerne kan være forskellige afhængig af dit operativsystem.

På Microsoft® Windows® 8/Microsoft® Windows® 7

Tryk på Windows® tasten (⊞) + P, for at skifte mellem de forskellige funktioner vist nedenfor.

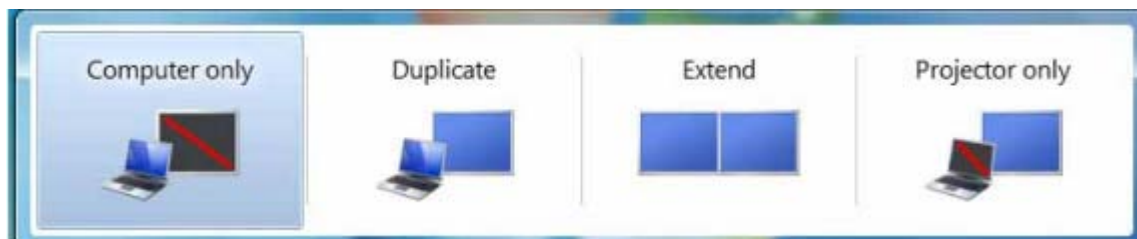



På Microsoft® Windows® XP og Microsoft® Windows Vista®

Højreklik på “” ikonet i systembakken på Windows® skrivebordet, for at konfigurere skærmindstillingerne.

MENU	Undermenu	Beskrivelse
Administration af Displaylink		Vinduet for skærmopløsning åbnes.
Søg efter opdateringer		Forbinder til Microsoft Windows opdateringsserver for at søge efter nyere softwareversioner og hente dem, hvis aktuelt.
DisplayLink-enheder	Skærmopløsning	Viser en liste over tilgængelige opløsninger.
	Skærmrotation	Rotation anvendes på DisplayLink-skærmen
	Udvid til	Udvider skærbilledet til højre\venstre\over\under hovedskærmen.
	Udvid	Udvider dit Windows-skrivebord på denne skærm.
	Indstil som hovedskærm	Indstiller denne skærm som hovedskærm.
	Spejl	Kopierer indholdet på hovedskærmen og reproducerer dette på denne skærm.
	Fra	Slukker skærmen.
Optimere for video	Vælg denne funktion for bedre afspilning af video på DisplayLink-aktiverede skærme.	
Konfiguration af lyd		Vinduet for konfiguration af lyd åbnes.
Konfiguration af video		Vinduet for skærmopløsning åbnes.

Frakobling af din USB skærm

1. Det er kun i Microsoft® Windows® 7 at det er muligt, at slukke for skærmen ved at trykke på Windows tasten () + P, og vælg herefter "Computer only" (Kun computer).

I Microsoft® Windows vista® og Windows® XP, er det muligt at slukke ved at klikke på "" ikonet i systembakken.

2. Træk USB kablet ud af din computer og ud af skærmen.

Rengøring af din USB skærm

Følg venligst retningslinjerne nedenfor, når du skal rengøre USB skærmen:

- Træk altid stikket ud af stikkontakten før rengøring.
- Brug en blød klud til at tørre skærmen og andre dele af skærmen.
- Undgå, at sprøjte væsker direkte på LCD skærmen og brug ikke grove kemikalier til at rengøre produktet med.

Forholdsregler:

På Microsoft® Windows® 8, Windows® XP, Windows Vista® og Windows® 7

På grund af de forskellige konfigurationer på computere og Windows® operativsystemer, kan funktionaliteten være lidt anderledes end hvad instruktionerne beskriver i brugsvejledningen. Dette kan være på grund af producentens BIOS eller andre brugerdefinerede konfiguration på dit hardware, forudinstallerede software eller operativsystem, som blev installeret under produktionen. Hvis du har bestemte problemer, kan det være nødvendigt at kontakte computerproducenten vedrørende opdateringer til deres BIOS, hardwaredriver og operativsystem.

- Din AOC USB skærm bruger en avanceret videografik-controller to at vise video med. Men på grund af overførelses hastigheden på USB 2.0, kan dele af eller hele afspilningen af en dvd være langsom eller gå i stå. Dette er ikke en fejl på din mobile USB skærm. Flyt videoafspilningen fra din mobile USB skærm til din computerskærm, for at få en optimal visning af dine dvd'er.
- På Windows® XP systemer, vis dvd'er muligvis ikke vises korrekt på din mobile USB skærm. Brug din computers indbyggede skærm til at se dvd'er på.
- Dette produkt understøtter ikke 3D programmer.
- Din USB skærm er ikke i stand til at vise visse softwareprogrammer, som bruger direkte træk-kommandoer, såsom 2D-spil. Hvis du ønsker at spille disse spil i fuld skærm, anbefaler vi at du frakobler din mobile USB skærm.
- Dette produkt er ikke i stand til at vise fuld skærm i DOS funktionen, når der bruges en mobil USB skærm.
- For at afspille dvd'er, skal du bruge Media Player, som følger med dit operativsystem.

Afspilning af medier

På Windows 8, Windows 7, Vista og Windows XP (XP i udvidet tilstand), kan DisplayLink USB grafisk enhed afspille mediefiler og DVD'er vha. følgende medieafspillere:

- Windows Media Player 12
(<http://www.microsoft.com/windows/windowsmedia/default.mspix>)
- Windows Media Player 11
(<http://www.microsoft.com/windows/windowsmedia/default.mspix>)
- WinDVD 11 (www.intervideo.com)
- PowerDVD 12 (www.cyberlink.com)

DisplayLink USB grafisk enhed kan afspille mediefiler og DVD'er med de fleste medieafspillere. Afspilning af medier i spejlvendt tilstand (XP) eller i Basic-tilstand (Vista og Windows 7) anbefales ikke.

Pc krav

DisplayLink softwaret kan bruges på pc'er, såsom netbooks, notebooks/bærbar til stationære. Driveren kører på processorer fra Atom N270, basic single core CPU'er og selvfølgelig de nyeste Dual, Quad, Core og Core i3/i5/i7 CPU'er.

Ydelsen af softwaret afhænger hvilken processor du bruger, såvel som dit operativsystem. Jo hurtigere dit system er, jo bedre er ydelsen.

DisplayLink softwaret er tilgængelig på pc'er, som bruger et af følgende Windows operativsystemer:

- Windows 8 (32-bit eller 64-bit)
- Windows 7 (32-bit eller 64-bit)
- Windows Vista med Servicepakke 1 eller 2 (32-bit eller 64-bit)
- Windows XP Home eller Professional (inklusive tablet-versionen) med Servicepakke 2 eller 3
- Windows Server 2003, 2008 og 2008 R2

DisplayLink har en softwareversion som er beregnet til Windows Multipoint servere.

Besøg venligst http://www.displaylink.com/support/downloads_wms.php, for at downloade software til Windows Multipoint Servere.

Bemærk: 64-bit versioner af XP understøttes ikke. Understøttelse af Mac OS X, kan findes på <http://www.displaylink.com/mac>

Windows 7, Windows 8

På Windows 7, Windows 8 Windows Experience Index (WEI) er et nyttigt værktøj til at måle din hardwareniveau med. Du kan finde WEI via Computer > Egenskaber, eller via Kontrolpanel > System.

De anbefalede typiske hardwarekrav på pc'er er:

- En WEI score på mindst 3 i "Grafik, Skrivebordsydelse i Windows Aero" kategorien.
- En samlet WEI score på mindst 3, som anbefalet af Microsoft.
- Mindst en USB 2.0 port.
- 30 MB fri plads.
- Computerskærm til brug med DisplayLink enheden, hvis den ikke er indbygget.
- Netværkforbindelse til download af software, eller adgang til et cd-rom drev.

Windows Vista

På Windows Vista, Windows Experience Index (WEI) er et nyttigt værktøj til at måle din hardwareniveau med. Du kan finde WEI via Computer > Egenskaber, eller via Kontrolpanel > System.

De anbefalede typiske hardwarekrav på pc'er er:

- En WEI score på mindst 3 i "Grafik, Skrivebordsydelse i Windows Aero" kategorien.
- En samlet WEI score på mindst 3, som anbefalet af Microsoft.
- Mindst en USB 2.0 port
- 30 MB fri plads.
- Computerskærm til brug med DisplayLink enheden, hvis den ikke er indbygget.
- Netværk adgang til download af software, eller adgang til et cd-rom drev.
Hvis dine pc-specifikationer er mindre end dette, vil ydelsen være lavere (eller belastningen på din CPU vil være højere end acceptabel).

Windows XP

På 1-2 skærme, forretningsbrug, ydeevnemål. Her vil det muligvis ikke være muligt af afspille dvd'er i fuld skærm.

- 1,2GHz Single Core CPU
- 512MB hukommelse

På 3 skærme, hvoraf den ene kan afspille dvd-video samtidig med den prioriterer produktivitet og forretningsprogrammer. Understøtter kun 1 video med dvd-opløsning i fuld skærm:

- 1,6GHz CPU
- 1GB hukommelse

På 6 skærme hvoraf den ene skærm kan afspille dvd i fuld skærm:

- 1,8GHz Core Duo
- 1GB hukommelse
- Mindst en USB 2.0 port.
- 30 MB fri plads.
- Computerskærm til brug med DisplayLink enheden, hvis den ikke er indbygget.
- Netværk adgang til download af software, eller adgang til et cd-rom drev.

Understøttelse af grafikkort (Windows 8 /Windows Vista/Windows 7)

På Windows Vista og Windows 8 /Windows 7, arbejder DisplayLink softwaret tæt sammen med det primære grafikkort. DisplayLink understøtter og tester enkelte grafikkort (GPU), som er installeret på en pc, og som er fra alle større GPU producenter (Intel, ATI, NVidia og Via)

Følgende GPU konfigurationer kan i bestemte situationer have kompatibilitetsproblemer på Windows 8 /Windows 7 og Vista:

- Skiftbare grafik (ATI/Intel)
- Skiftbare grafik (ATI/ATI)
- Skiftbare grafik (NVIDIA/Intel)
- NVIDIA SLI i SLI-tilstand

Andre GPU-konfigurationer, herunder følgende, understøttes i øjeblikket ikke og virker ikke på Windows 8/Windows 7/Vista:

- Crossfire
- SLI ikke i SLI-tilstand

Flere WDDM 1.1 eller WDDM1.2 grafikdrivere, som er aktive samtidigt

Understøttelse af grafikkort (Windows XP)

Alle grafikkortene understøttes på Windows XP.

Fejlfinding

I dette afsnit får du råd om hvordan du kan løse et problem, skulle det opstå. Heri beskrives også hvordan du kontakter AOC, hvis du løber ind i problemer som du ikke selv kan løse.

Før du ringer til AOC servicecenter, bedes du venligst først løse vores råd om fejlfind i denne vejledning, samt i brugsvejledning til din computer. Du kan eventuelt også snakke med din systemadministrator eller den tekniske afdeling i det pågældende firma.

Problem & spørgsmål	Mulig problemløsning
Skærmen vil ikke tænde	Tjek stikkene. Sørg for, at USB kablet sidder ordentligt i stikket på skærmen Træk USB kablet ud og sæt det i igen. Tjek USB kablets stand. Hvis kablet er revnet eller beskadiget, skal du skifte det med et nyt. Hvis stikkene er snavset, bedes du rengøre dem med en ren klud.
Skærmen er blank, men computeren er tændt	Sørg for, at USB kablet sidder ordentligt i stikket på computeren. Sørg for, at computeren er tændt og at den virker ordentlig. Computeren kan være i dvale eller i strømbesparende tilstand, eller den viser muligvis en blank pauseskærm. Flyt med musen for at "vægge" computeren.
Billedet "hopper" eller der er et bølge-mønster på skærmen.	Flyt elektriske enheder, som muligvis kan forårsage elektriske forstyrrelser, væk fra skærmen.
Kan ikke afspille dvd'er ved brug af tredjeparts dvd-afspilningsprogrammer	Brug i stedet Media Player, som følger med dit operativsystem.

Specifikationer

Generelle specifikationer

Panel	Modelnavn	E1659F _{wu}
	Drevsystem	TFT LCD farveskærm
	Synlig billedstørrelse	39.49cm diagonal
	Pixelpitch	0.252(V) mm x 0.252 (L) mm
	Viste farver	262K farver
	Prik-klokke	85.5MHz
Opløsning	Vandret scanningsområde	48kHz
	Vandret skanningsstørrelse (maksimal)	344.23mm
	Lodret scanningsområde	60Hz
	Lodret skanningsstørrelse (maksimal)	193.54mm
	Optimal forudindstillet opløsning	1366×768@60Hz
	Plug & Play	VESA DDC2B
	Indgangsstik	Micro USB 3.0
	Signal på videoindgang	Ikke oplyst
	Strømkilde	PC USB 5V
	Strømforbrug	Mindre end 8W under normal betjening
		Standby <1W
Sluk-timer	Ikke oplyst	
Fysiske egenskaber	Stiktype	Micro USB 3.0
	Signal kabeltype	Aftagelig
	Mål & vægt:	
	Højde	234 mm
	Bredde	375 mm
	Dybde	22.9 mm
	Vægt (kun skærm)	1200 g
Miljø	Temperatur:	
	I drift	0° til 40°
	Ikke i drift	-25° til 55°
	Fugtighed:	
	I drift	10% til 85% (ikke kondens)
	Ikke i drift	5% til 93% (ikke kondens)
	Højde:	
	I drift	0~ 3.658m (0~ 12.000 ft)
	Ikke i drift	0~ 12.192m (0~40.000 ft)

Forudindstillede skærmmodus

STAND	RESOLUTION	HORIZONTAL FREQUENCY(kHz)	VERTICAL FREQUENCY(Hz)
VGA	640x480	31.469	59.94
SVGA	800x600	37.879	60.317
XGA	1024x768	48.363	60.004
SXGA	1366x768	47.765	59.85

Bestemmelser

FCC bestemmelse

FCC Erklæring vedrørende Klasse B radiofrekvenser ADVARSLER: (PÅ FCC CERTIFICEREDE MODELLER)

BEMÆRK: Denne enhed er afprøvet og fundet i overensstemmelse med kravene til Klasse B digitalt udstyr, i henhold til stykke 15 i FCC-reglerne. Formålet med disse krav er at sikre rimelig beskyttelse mod skadelige interferens fra installationer i privatbeboelse. Dette udstyr genererer, benytter og kan udsende radiobølger, som, hvis det ikke installeres og benyttes i overensstemmelse med instruktionerne, kan forårsage skadelige interferens med radiokommunikation. Der er ingen garanti for, at interferens ikke kan opstå i en bestemt installation. Hvis dette udstyr forårsager skadelige interferens i radio- eller tv-modtagelse, hvilket kan konstateres ved at slukke og tænde for udstyret, opfordres brugeren til at forsøge at få interferensen fjernet ved en eller flere af følgende metoder:

Dreje eller flytte modtagerantennen.

Forøge afstanden mellem udstyret og modtageren.

Tilslut enheden til en stikkontakt i et andet kredsløb end det, hvor modtageren er tilsluttet.

Søge hjælp hos forhandleren eller en erfaren radio/tv-tekniker.

BEMÆRK:

Ændringer eller modifikationer, som ikke udtrykkeligt er godkendt af den ansvarlige part, kan ugyldiggøre brugerens ret til at bruge udstyret.

Beskyttede grænsefladekabler og el-ledninger, skal bruges for at overholde emissionsbegrænsningerne.

Producenten er ikke ansvarlig for nogen radio- eller tv-forstyrrelser, som forårsages af ugodkendt ændringer på dette udstyr. Det er brugerens eget ansvar at rette sådanne forstyrrelser. Det er brugerens eget ansvar at rette sådanne forstyrrelser.

WEEE Erklæring

Anvisninger til bortskaffelse af elektronisk affald i private husholdninger i EU.



Dette symbol på produktet eller på det emballage indikerer, at produktet ikke må bortskaffes sammen med andet husholdningsaffald. I stedet er det dit ansvar at bortskaffe elektronisk affald ved at aflevere det på dertil beregnede indsamlingssteder med henblik på genbrug af elektronisk affald. Den separate indsamling og genbrug af dit elektronisk affald på tidspunktet for bortskaffelse er med til at bevare naturlige ressourcer og sikre, at genbrug finder sted på en måde, der beskytter menneskers helbred samt miljøet. Hvis du vil vide mere om, hvor du kan aflevere dit elektronisk affald til genbrug, kan du kontakte kommunen, det lokale renovationsvæsen eller den forretning, hvor du købte produktet.

EPA Energy Star



ENERGY STAR® er et registrerede varemærke i USA. Som ENERGY STAR® Partner, har AOC International (Europa) BV og Envision Peripherals, Inc. bestemt at dette produkt overholder ENERGY STAR® retningslinjerne for effektiv energibesparing.

Serviceering

Garantierklæring for Europa

BEGRÆNSET TRE ÅRS GARANTI*

AOC farveskærme solgt i Europa

AOC International (Europa) BV garanterer, at dette produkt er frit for materiale- og konstruktionsfejl i en periode af tre (3) år fra forbrugernes købsdag at regne. I denne periode vil AOC International (Europa) BV efter eget valg -gratis eller som nedenfor anført* - reparere det defekte produkt med nye eller istandsatte dele eller ombytte det med et nyt eller genopbygget produkt. De ombyttede, defekte produkter tilhører AOC International (Europa) BV. Hvis produktet viser sig at være defekt, skal du kontakte din lokale forhandler og henvise til garantibeviset, der følger med produktet. Fragtomkostningerne er på forhånd betalt af AOC, både for levering og tilbagesendelse. Sørg venligst for at ligge et dateret købsbevis sammen med produktet, og lever det til et AOC-certificeret eller godkendt servicecenter under følgende forhold:

- Sørg for, at LCD-skærmen er pakket i en ordentlig papæske (AOC foretrækker den originale papæske til beskytter din skærm godt nok under transport).
- Anfør RMA nummeret på adresselabelen
- Anfør RMA nummeret på emballagen

AOC International (Europa) B.V. betaler for tilbagesendelsen i et af de lande, som er anført på garantibeviset. AOC International (Europa) BV er ikke ansvarlig for nogen fragttudgifter for produktet over internationale landegrænser. Dette gælder også de internationale grænser inden for EU. Hvis LCD-skærmen ikke er til rådighed for indsamlingen, da kureren deltager, vil du blive opkrævet en samling gebyr.

* Denne begrænsede garanti dækker ikke tab eller skader opstået som følge af

- Transportskader som følge af forkert indpakning.
- Forkert installation eller misvedligeholdelse, udover hvad der er beskrevet i AOC brugervejledningen
- misbrug
- Forsømmelse
- Enhver anden årsag end almindelig kommerciel eller industriel anvendelse
- Regulering af ikke -autoriseret kilde
- Reparation, modifikation eller installation af funktioner eller dele foretaget af andre end et AOC autoriseret servicecenter.
- Forkert miljøer som fugt, vandskader og støv
- Beskadiget af vold, jordskælv og terrorangreb
- Overdreven eller utilstrækkelig opvarmning eller aircondition eller elektriske beføjelser fiaskoer, overspænding eller andre uregelmæssigheder

Denne begrænsede garanti dækker ikke produkt-firmware eller hardware, som du eller hvilken som helst tredjepart har modificeret eller ændret. Du, alene er ansvarlig for en sådan modifikation eller ændring.

Alle AOC LCD-skærme er fremstillet i henhold til ISO 9241-307 Klasse 1 pixel politiske standarder.

Hvis din garanti udløber, vil du stadig kunne bruge vores servicetilbud, men du skal selv betale udgifterne til serviceringen, herunder reservedele, arbejds løn, forsendelse (hvis nødvendig) og andre gældende udgifter. Det certificerede eller godkendte AOC servicecenter vil give dig et skøn over serviceomkostningerne, før du beslutter dig om du vil købe servicen.

ALLE UDTRYKTE OG UNDERFORSTÅEDE GARANTIER FOR DETTE PRODUKT (HERUNDER GARANTIERNE FOR SALGBARHED OG EGNETHED TIL ET GIVENT FORMÅL) ER BEGRÆNSEDE I VARIGHED TIL EN PERIODE AF TRE (3) ÅR FOR DELE OG ARBEJDSKRAFT FRA BRUGERENS KØBS DATO AT REGNE. INGEN GARANTIER (HVERKEN UDTRYKTE ELLER UNDERFORSTÅEDE) GÆLDER EFTER DENNE PERIODE. AOC INTERNATIONAL (EUROPA) BV'S FORPLIGTELSE OG MIDLER HERUNDER ER UDELUKKENDE SOM HER ANFØRT. AOC INTERNATIONAL (EUROPA) BV'S ANSVAR, HVAD ENTEN DET ER SOM FØLGE AF KONTRAKT, SKADEVOLDENDE HANDLING, GARANTI, UDTRYKKELT ERSTATNINGSANSVAR ELLER ANDET, OVERSKRIDER IKKE PRISEN FOR ENHEDEN, HVIS DEFEKT ELLER SKADE DANNER GRUNDLAG FOR KRAVET. I INTET TILFÆLDE ER AOC INTERNATIONAL (EUROPA) BV ANSVARLIG FOR TAB AF FORTJENESTE, BRUGSTAB, FACILITETSTAB ELLER Udstyrstab ELLER ANDEN INDIREKTE, TILFÆLDIG ELLER FØLGAGTIG SKADE. NOGLE STATER TILLADER IKKE UDELUKKELSE ELLER BEGRÆNSNING AF TILFÆLDIGE ELLER INDIREKTE SKADER, HVORFOR OVENNÆVNTE BEGRÆNSNING IKKE VEDRØRER DIG SELVOM DENNE BEGRÆNSEDE GARANTI GIVER DIG BESTEMTE, JURIDISKE RETTIGHEDER, KAN DU HAVE ANDRE RETTIGHEDER, DER VARIERER LANDENDE IMELLEM. DENNE BEGRÆNSEDE GARANTI GÆLDER KUN FOR PRODUKTER KØBT I EU-MEDLEMSLANDE.

Oplysningerne i dette dokument kan ændres uden varsel. For yderligere oplysninger, bedes du venligst besøge: <http://www.aoc-europe.com>

Garantierklæring for Mellemøsten og Afrika (MEA)

Og

Samfundet af Uafhængige Stater (CIS)

BEGRÆNSET en til tre års garanti*

AOC LCD-skærme, der sælges i Mellemøsten og Afrika (MEA) og Samfundet af Uafhængige Stater (CIS) garanterer AOC International (Europa) B.V. at dette produkt er fri for defekter i materiale og udførelse i en periode på et (1) til tre (3) år fra fremstillingsdatoen, afhængig af hvilket land produktet er solgt i. I denne periode tilbyder AOC International (Europa) B.V. en tilbagesendelsesgaranti (tilbagesendelse til et servicecenter), hvor produktet sendes til et AOC autoriserede servicecenter eller forhandler, hvor det defekte produkt enten repareres med nye eller ombyggede dele eller erstattes med et nyt eller ombygget produkt uden beregning, undtagen som *angivet nedenfor. Som standard beregnes garantien fra fremstillingsdatoen, der står på produktets id-serienummer, men den samlede garanti vil være fra femten (15) måneder til niogtredive (39) måneder fra MFD (fremstillingsdatoen), afhængig af hvilket land produktet er blevet solgt i. Hvis købsdatoen ikke kan bestemmes ud fra produktets id-serienummer, vil en anden metode tages i betragtning. I sådanne ekstraordinære tilfælde skal kunden kunne fremvise en original faktura, kvittering eller købsbevis.

Hvis produktet viser sig at være defekt, skal du kontakte din AOC-forhandler, eller se afsnittet om service og support på AOC's webside, hvor du finder garantioplysningerne for dit land:

- Egypten: http://aocmonitorap.com/egypt_eng
- CIS Centralasien: <http://aocmonitorap.com/ciscentral>
- Mellemøsten: <http://aocmonitorap.com/middleeast>
- Sydafrika: <http://aocmonitorap.com/southafrica>
- Saudi Arabien: <http://aocmonitorap.com/saudiarabia>

Sørg venligst for at ligge et dateret købsbevis sammen med produktet, og lever det til et AOC-certificeret eller godkendt servicecenter under følgende forhold:

- Sørg for, at LCD-skærmen er pakket ind i en ordentlig papæske (AOC foretrækker den originale papæske til beskyttelse af din skærm under transporten).
- Anfør RMA nummeret på adressemærkatet
- Anfør RMA nummeret på emballagen

*** This limited warranty does not cover any losses or damages that occur as a result of:**

- Transportskader som følge af forkert indpakning.
- Forkert installation eller misvedligeholdelse, udover hvad der er beskrevet i AOC brugervejledningen
- misbrug
- Forsømmelse
- Enhver anden årsag end almindelig kommerciel eller industriel anvendelse
- Regulering af ikke -autoriseret kilde
- Reparation, modifikation eller installation af funktioner eller dele foretaget af andre end et AOC autoriseret

servicecenter.

- Forkert miljøer som fugt, vandskader og støv
- Beskadiget af vold , jordskælv og terrorangreb
- Overdreven eller utilstrækkelig opvarmning eller aircondition eller elektriske beføjelser fiaskoer, overspænding eller andre uregelmæssigheder

Denne begrænsede garanti dækker ikke produkt-firmware eller hardware, som du eller hvilken som helst tredjepart har modificeret eller ændret. Du, alene er ansvarlig for en sådan modifikation eller ændring.

Alle AOC LCD-skærme er fremstillet i henhold til pixelstandarden ISO 9241-307 Klasse 1.

Hvis din garanti udløber, vil du stadig kunne bruge vores servicetilbud, men du skal selv betale udgifterne til serviceringen, herunder reservedele, arbejds løn, forsendelse (hvis nødvendig) og andre gældende udgifter. Det certificerede AOC servicecenter vil give dig et skøn over serviceomkostningerne, før du beslutter dig om du vil købe servicen.

ALLE UDTRYKTE OG UNDERFORSTÅEDE GARANTIER FOR DETTE PRODUKT (HERUNDER GARANTIERNE FOR SALGBARHED OG EGNETHED TIL ET GIVENT FORMÅL) ER BEGRÆNSEDE I VARIGHED TIL EN PERIODE AF TRE (3) ÅR FOR DELE OG ARBEJDSKRAFT FRA BRUGERENS KØBSDATO AT REGNE. INGEN GARANTIER (HVERKEN UDTRYKTE ELLER UNDERFORSTÅEDE) GÆLDER EFTER DENNE PERIODE. AOC INTERNATIONAL (EUROPA) B.V. FORPLIGTELSE OG MIDLER HERUNDER ER UDELUKKENDE SOM HER ANFØRT. AOC INTERNATIONAL (EUROPA) B.V. ANSVAR, HVAD ENTEN DET ER SOM FØLGE AF KONTRAKT, SKADEVOLDENDE HANDLING, GARANTI, UDTRYKKELIGT ERSTATNINGSANSVAR ELLER ANDET, OVERSKRIDER IKKE PRISEN FOR ENHEDEN, HVIS DEFECT ELLER SKADE DANNER GRUNDLAG FOR KRAVET. I INTET TILFÆLDE ER AOC INTERNATIONAL (EUROPA) B.V. ANSVARLIG FOR TAB AF FORTJENESTE, BRUGSTAB, FACILITETSTAB ELLER UDSTYRSTAB ELLER ANDEN INDIREKTE, TILFÆLDIG ELLER FØLGAGTIG SKADE. NOGLE STATER TILLADER IKKE UDELUKKELSE ELLER BEGRÆNSNING AF TILFÆLDIGE ELLER INDIREKTE SKADER, HVORFOR OVENNÆVNTE BEGRÆNSNING IKKE VEDRØRER DIG. SELVOM DENNE BEGRÆNSEDE GARANTI GIVER DIG BESTEMTE, JURIDISKE RETTIGHEDER, KAN DU HAVE ANDRE RETTIGHEDER, DER VARIERER LANDENDE IMELLEM. DENNE BEGRÆNSEDE GARANTI GÆLDER KUN FOR PRODUKTER KØBT I EU-MEDLEMSLANDENE.

Oplysningerne i dette dokument kan ændres uden varsel. For yderligere oplysninger, bedes du venligst besøge:

<http://www.aocmonitorap.com>

AOC International (Europa) B.V.

Prins Bernhardplein 200 / 6th floor, Amsterdam, The Netherlands

Tlf.: +31 (0)20 504 6962 • Fax: +31 (0)20 5046933

AOC pixelpolitik

ISO 9241-307 Klasse 1

25 juli, 2013

AOC søger altid efter at producere produkter af højeste kvalitet. Vi bruger nogle af de mest avancerede fremstillingsprocesser i industrien, og vi har en meget solid kvalitetskontrol. Men defekter på pixels eller underpixels på TFT-skærme, der bruges til fladskærme kan ikke undgås. Der findes ikke nogen producent, der kan garantere at alle deres skærme er uden pixeldefekter, men AOC garanterer at reparerer eller udskifte alle skærme der har et uacceptabelt antal defekter inden for garantiperioden. I denne pixelpolitik forklares de forskellige former for pixeldefekter, og angiver de acceptable defektniveauer for hver type. For at få repareret eller udskiftet sin skærm under garantiperioden, skal antallet af pixeldefekter på en TFT-skærm være over følgende niveauer.

Definering af pixels og underpixels

En pixel eller et billedelement er sammensat af tre underpixels, som har en af primærfarverne rød, grøn eller blå. Når alle underpixelerne i en pixel lyser, fremstår de farvede underpixels tilsammen som en enkelt hvid pixel. Når alle underpixelerne ikke lyser, fremstår de farvede underpixels tilsammen som en enkelt sort pixel.

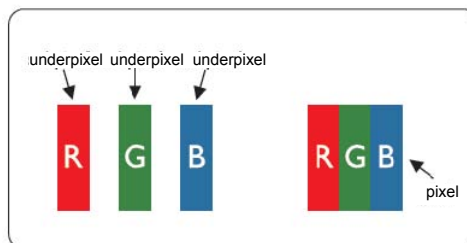

Former for pixeldefekter

- Lys prik defekt: Selvom skærmen viser mørke farver, er en underpixel eller pixel altid lys, eller den er altid "tændt".
- Sort prik defekt: Selvom skærmen viser lyse farver, er en underpixel eller pixel altid mørk, eller den er altid "slukket".

ISO 9241-307 Pixel defektklasser	Defekttype 1 Lys pixel	Defekttype 2 Sort pixel	Defekttype 3 Lys underpixel	Defekttype 4 Sort underpixel	
Klasse 1	1	1	2 1 0	+ + +	1 3 5

AOC International (Europa) B.V.

Warranty Statement for North & South America (excluding Brazil)

WARRANTY STATEMENT

for AOC Color Monitors

Including those Sold within North America as Specified

Envision Peripherals, Inc. warrants this product to be free from defects in material and workmanship for a period of three (3) years for parts & labor and one (1) year for CRT Tube or LCD Panel after the original date of consumer purchase. During this period, EPI (EPI is the abbreviation of Envision Peripherals, Inc.) will, at its option, either repair the defective product with new or rebuilt parts, or replace it with a new or rebuilt product at no charge except as *stated below. The parts or product that are replaced become the property of EPI.

In the USA to obtain service under this limited warranty, call EPI for the name of the Authorized Service Center closest to your area. Deliver the product freight pre-paid, along with the dated proof of purchase, to the EPI Authorized Service Center. If you cannot deliver the product in person:

- Pack it in its original shipping container (or equivalent)
- Put the RMA number on the address label
- Put the RMA number on the shipping carton
- Insure it (or assume the risk of loss/damage during shipment)
- Pay all shipping charges

EPI is not responsible for damage to inbound product that was not properly packaged.

EPI will pay the return shipment charges within one of the countries specified within this warranty statement. EPI is not responsible for any costs associated with the transportation of product across international borders. This includes the international borders of the countries within this warranty statements.

In the United States and Canada contact your Dealer or EPI Customer Service, RMA Department at the toll free number (888) 662-9888. Or you can request an RMA Number online at www.aoc.com/na-warranty.

* This limited warranty does not cover any losses or damages that occur as a result of:

- Shipping or improper installation or maintenance
- Misuse
- Neglect
- Any cause other than ordinary commercial or industrial application
- Adjustment by non-authorized source
- Repair, modification, or installation of options or parts by anyone other than an EPI Authorized Service Center
- Improper environment
- Excessive or inadequate heating or air conditioning or electrical power failures, surges, or other irregularities

This three-year limited warranty does not cover any of the product's firmware or hardware that you or any third party have modified or altered; you bear the sole responsibility and liability for any such modification or alteration.

ALL EXPRESS AND IMPLIED WARRANTIES FOR THIS PRODUCT (INCLUDING THE WARRANTIES OF MERCHANTABILITY AND FITNESS FOR A PARTICULAR PURPOSE) ARE LIMITED IN DURATION TO A PERIOD OF THREE (3) YEARS FOR PARTS AND LABOR AND ONE (1) YEAR FOR CRT TUBE OR LCD PANEL FROM THE ORIGINAL DATE OF CONSUMER PURCHASE. NO WARRANTIES (EITHER EXPRESSED OR IMPLIED) APPLY AFTER THIS PERIOD. IN THE UNITED STATES OF AMERICA, SOME STATES DO NOT ALLOW LIMITATIONS ON HOW LONG AN IMPLIED WARRANTY LASTS, SO THE ABOVE LIMITATIONS MAY NOT APPLY TO YOU.

EPI OBLIGATIONS AND YOUR REMEDIES HEREUNDER ARE SOLELY AND EXCLUSIVELY AS STATED HERE. EPI' LIABILITY, WHETHER BASED ON CONTRACT, TORT, WARRANTY, STRICT LIABILITY, OR OTHER THEORY, SHALL NOT EXCEED THE PRICE OF THE INDIVIDUAL UNIT WHOSE DEFECT OR DAMAGE IS THE BASIS OF THE CLAIM. IN NO EVENT SHALL ENVISION PERIPHERALS, INC. BE LIABLE FOR ANY LOSS OF PROFITS, LOSS OF USE OR FACILITIES OR EQUIPMENT OR OTHER INDIRECT, INCIDENTAL, OR CONSEQUENTIAL DAMAGE. IN THE UNITED STATES OF AMERICA, SOME STATES DO NOT ALLOW THE EXCLUSION OR LIMITATION OF INCIDENTAL OR CONSEQUENTIAL DAMAGES. SO THE ABOVE LIMITATION MAY NOT APPLY TO YOU. ALTHOUGH THIS LIMITED WARRANTY GIVES YOU SPECIFIC LEGAL RIGHTS. YOU MAY HAVE OTHER RIGHTS WHICH MAY VARY FROM STATE TO STATE.

In the United States of America, this limited warranty is only valid for Products purchased in the Continental United States, Alaska, and Hawaii.

Outside the United States of America, this limited warranty is only valid for Products purchased in Canada.

Information in this document is subject to change without notice.

For more details, please visit:

USA: <http://us.aoc.com/support/warranty>

ARGENTINA: <http://ar.aoc.com/support/warranty>

BOLIVIA: <http://bo.aoc.com/support/warranty>

CHILE: <http://cl.aoc.com/support/warranty>

COLOMBIA: <http://co.aoc.com/warranty>

COSTA RICA: <http://cr.aoc.com/support/warranty>

DOMINICAN REPUBLIC: <http://do.aoc.com/support/warranty>

ECUADOR: <http://ec.aoc.com/support/warranty>

EL SALVADOR: <http://sv.aoc.com/support/warranty>

GUATEMALA: <http://gt.aoc.com/support/warranty>

HONDURAS: <http://hn.aoc.com/support/warranty>

NICARAGUA: <http://ni.aoc.com/support/warranty>

PANAMA: <http://pa.aoc.com/support/warranty>

PARAGUAY: <http://py.aoc.com/support/warranty>

PERU: <http://pe.aoc.com/support/warranty>

URUGUAY: <http://pe.aoc.com/warranty>

VENEZUELA: <http://ve.aoc.com/support/warranty>

IF COUNTRY NOT LISTED: <http://latin.aoc.com/warranty>