

AOC

Korisnički priručnik za LCD monitor

27B1H LED pozadinsko svjetlo



HDMI™

www.aoc.com

©2019 AOC. All Rights Reserved.

Sigurnost	3
Nacionalne konvencije	3
Napajanje	4
Instalacija	5
Čišćenje	6
Ostalo	7
Priprema	8
Sadržaj pakiranja	8
Postavite bazu	9
Podešavanje kuta gledanja	10
Priključivanje monitora	11
Prilagođavanje	12
Prečaci	12
OSD Setting (OSD postavke)	14
Luminance (Osvjetljenje)	15
Image Setup (Podešavanje slike)	16
Color Setup (Podešavanje boja)	17
Picture Boost (Poboljšavanje kvalitete slike)	18
OSD Setup (Podešavanje OSD)	19
Extra (Dodatno)	20
Exit (Izlaz)	21
LED indikator	21
i-Menu	22
e-Saver	23
Screen+	24
Rješavanje problema	25
Tehnički podaci	27
Opći podaci	27
Podešeni režimi prikaza	28
Raspored kontakata	29
Uključi i radi	30

Sigurnost

Nacionalne konvencije

Sljedeća potpoglavlja opisuju konvencije znakovlja koje se koristi u ovom dokumentu.

Napomene, mjere opreza i upozorenja

Kroz cijeli ovaj vodič, odlomci teksta mogu biti pridodani određenoj ikoni i ispisani u kosom ili naglašenom fontu. Ovi odlomci se napomene, mjere opreza i upozorenja i oni se koriste na ovaj način:



NAPOMENA: NAPOMENA ukazuje na važnu informaciju koja vam pomaže da bolje koristite svoj računalni sustav.





OPREZ: MJERA OPREZA ukazuje na moguću opasnost od oštećivanja hardvera ili gubitka podataka te vas upućuje kako da izbjegnute problem.





UPOZORENJE: UPOZORENJE ukazuje na moguću tjelesnu ugroženost i upućuje vas kako da je izbjegnute. Neka upozorenja mogu se pojaviti u alternativnim oblicima i ne moraju biti pridodana ikonama. U takvim slučajevima nadležna tijela vlasti propisuju posebni način upozorenja.

Napajanje

 Monitor se smije napajati samo iz izvora napajanja koji je naveden na natpisnoj pločici. Ako niste sigurni koji vrstu napajanja imate doma, potražite savjet trgovca ili lokalne elektrodistribucije.

 Izvucite utikač uređaja iz utičnice za vrijeme nevremena s grmljavinom ili ako uređaj nećete koristiti u dužem vremenskom periodu. Ovim ćete zaštititi monitor od oštećenja koja mogu nastati od prenaponskih udarnih valova.

 Nemojte preopterećivati razdjelnike i produžne kablove. Preopterećenje može dovesti do požara ili električnog udara.

 Kako biste osigurali zadovoljavajući rad, monitor koristite sa s UL računalima koja imaju odgovarajuće utičnice s oznakom 100 - 240V ~, Min. 1.5A.

 Zidna utičnica mora se ugraditi u blizini uređaja i pristup do nje mora biti lak.

 Za upotrebu samo s priključenim adapterima napajanja
Proizvođači: TPV ELECTRONICS (FUJIAN) CO.,LTD.
Model: ADPC1938EX (19VDC, 2,0 A)

Instalacija

! Nemojte postavljati monitor na nestabilna kolica, stalak tronožac, nosač ili stol. Ako dođe do pada monitora, to može dovesti ozljeđivanja osoba i izazvati ozbiljna oštećenja uređaja. Koristite samo kolica, postolje, tronožac, nosač ili stol koji preporučuje proizvođač ili se prodaje uz ovaj proizvod. Slijedite upute proizvođača za ugradnju proizvoda te koristite dodatnu opremu za postavljanje koju je preporučio proizvođač. Proizvod na kolicima pomičite oprezno.

! Nikad ne gurajte predmete u proreze na kućištu monitora. Može oštetiti dijelove kruga i tako prouzročiti požar ili električni udar. Nikad ne izlijevajte tekućine po monitoru.

! Nemojte prednji dio uređaja stavljati na pod.

! Ostavite nešto prostora oko monitora kao što je ispod prikazano. U protivnom će cirkulacija zraka biti nedovoljna te stoga pregrijavanje može dovesti do požara ili oštećenja monitora.

Dolje pogledajte podatke o preporučenim područjima za ventilaciju oko monitora kad monitor montirate na zid ili na stalak:

Ugrađen na zid

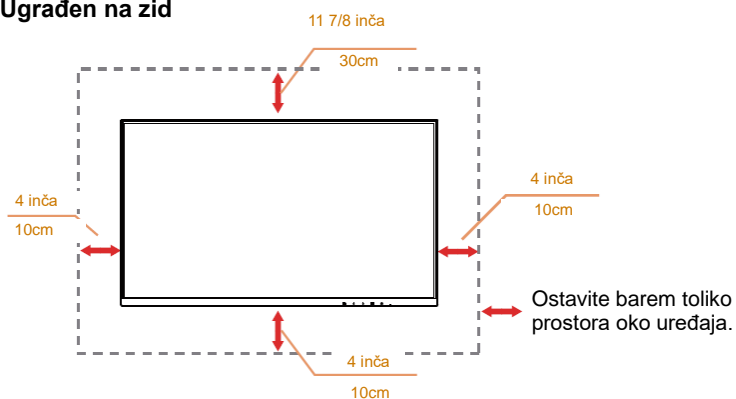

Ugrađeno na postolju

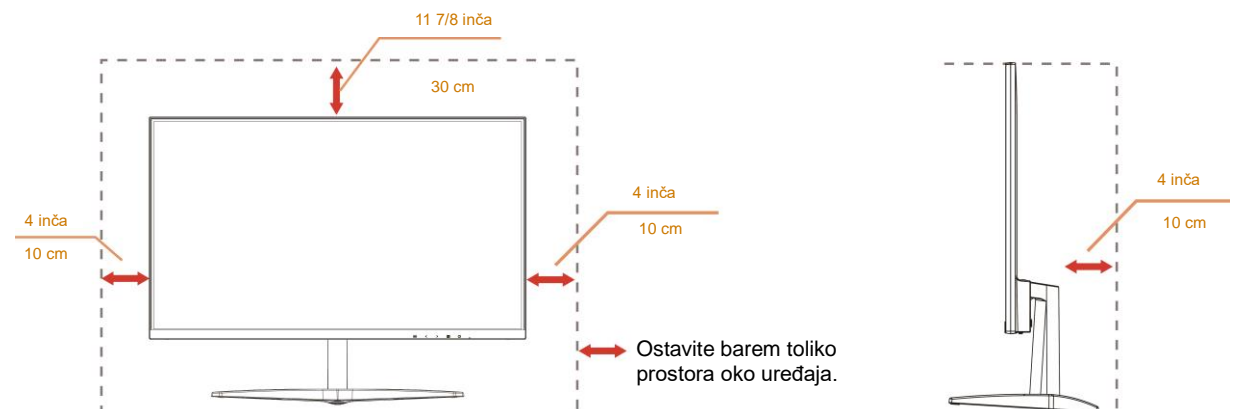

Čišćenje

! Kućište čistite redovito krpom koju ste dobili s monitorom. Možete koristiti i blagi deterdžent za brisanje mrlja umjesto jakoga, koji bi mogao izazvati oštećenja na kućištu proizvoda.

! Za vrijeme čišćenja pobrinite se da deterdžent ne teče po proizvodu. Krpa za čišćenje ne smije biti pregruba jer će izgresti površinu ekrana.

! Isključite prije čišćenja kabel za napajanje iz električne utičnice.





Ostalo

 Ako se iz proizvoda širi čudan miris, zvuk ili dim, ODMAH isključite utikač iz utičnice za napajanje i pozovite servisni centar.

 Pripazite da ventilacijski otvori ne budu zaklonjeni stolom ili zastorom.

 LCD monitor nemojte za vrijeme rada izlagati jakim vibracijama ili udarcima.

 Pazite da ne udarite monitor ili da vam ne ispadne za vrijeme rada ili transporta.

 Kod zaslona sa sjajnim okvirom korisnik mora razmisliti o postavljanju zaslona na taj način da ukrasni okvir ne izazove neugodne refleksije okolnog svjetla i svijetlih površina.

Priprema

Sadržaj pakiranja

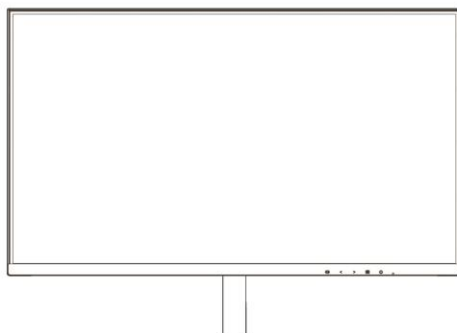

Monitor

*

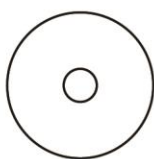

Priručnik na CD disku

*



Jamstvena karticak



Osnova



Adapter



Kabel za napajanje

*



Analogni kabel

*



HDMI

* Nisu svi signalni kabeli (analogni, HDMI kabeli) Priručnik na CD disku prikladni za sve zemlje i regije. Potvrdu potražite u lokalnoj trgovini ili u AOC zastupništvu.

Postavite bazu

Bazu postavite ili uklonite u skladu sa sljedećim koracima.

Monitor postavite na mekanu i ravnu površinu kako se ne bi ogrebao.

Postavljanje:

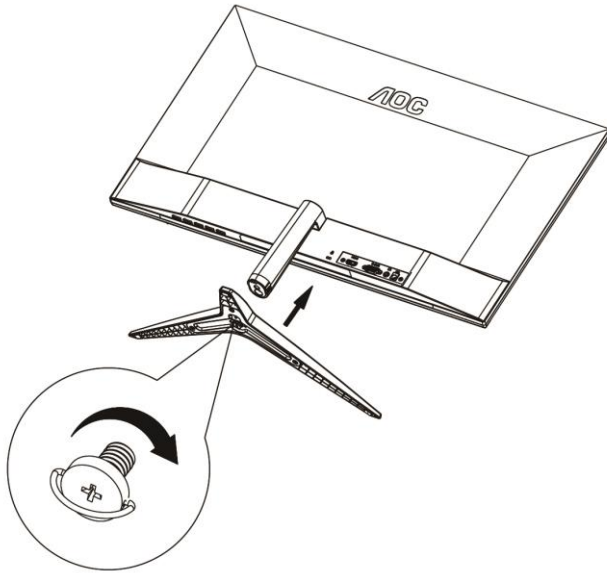

Skidanje:

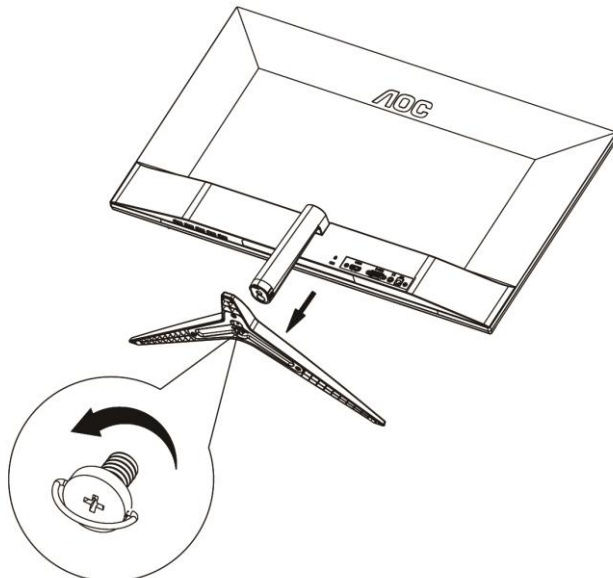

Podešavanje kuta gledanja

Za optimalni vidni kut preporučuje se da sprijeda gledate u monitor i zatim podesite kut monitora prema vlastitim željama.

Držite stalak tako da ne prevrnete monitor pri podešavanju kuta monitora.

Kut monitora možete podešavati od -5° do 23° .

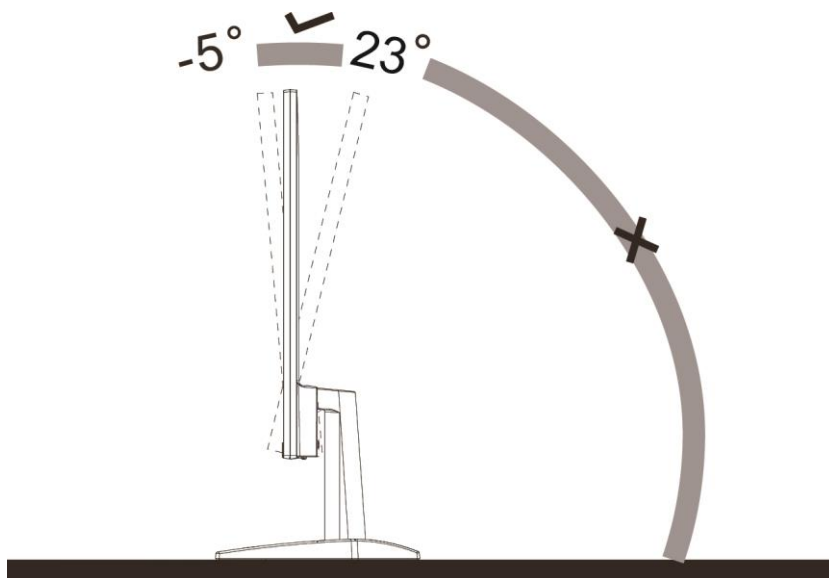

NAPOMENA:

Nemojte prilagođavati kut gledanja preko 23 stupnjeva, kako biste izbjegli oštećenje.

Priključivanje monitora

Spajanje kablova na stražnjoj strani monitora i računala

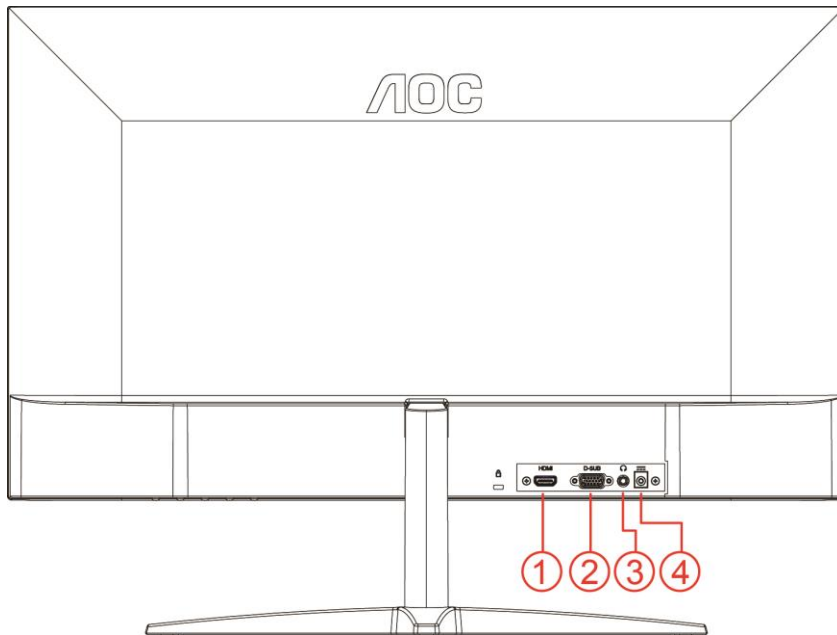

- 1 HDMI
- 2 Analogni (D-Sub 15-polni VGA kabel)
- 3 Izlaz za slušalice
- 4 Napajanje

Zbog zaštite opreme, uvijek isključite računalo i LCD monitor prije međusobnog povezivanja.

- 1 Spojite kabel mrežnog napajanja na priključak izmjeničnog napajanja na stražnjoj strani monitora.
- 2 Spojite jedan kraj 15-polnog D-Sub kabela na stražnju stranu monitora, a drugi kraj kabela spojite na D-Sub priključak na računalo.
- 3 Opcija – (potrebna je video kartica s HDMI priključkom) - spojite jedan kraj HDMI kabela na stražnju stranu monitora, a drugi kraj spojite u HDMI priključak na računalo.
- 4 Uključite monitor i računalo.

Ako monitor prikazuje sliku, instalacija je dovršena. Ako na monitoru nema slike, pogledajte poglavlje Rješavanje problema.

Prilagodavanje

Prečaci

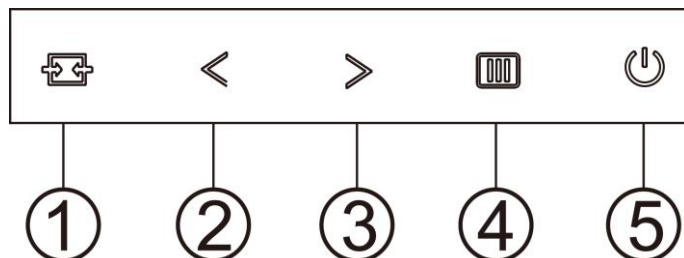

1	Source (Izvor) / Auto (Automatski) / Exit (izlaz)
2	Gledanje bez smetnji/<
3	Omjer slike /Glasnoća/>
4	Menu (Izbornik) / Enter (Ulaz)
5	Napajanje

Menu (Izbornik) / Enter (Ulaz)

Pritisnite za prikaz OSD izbornika ili potvrdu izbora.

Napajanje

Pritisnite gumb za napajanje da uključite/isključite monitor.

Omjer slike /Glasnoća />

Kada nema OSD izbornika, pritisnite gumb Glasnoća za aktiviranje trake za podešavanje glasnoće, pritisnite < ili> za podešavanje glasnoće (samo za modele sa zvučnicima)

Kada nema OSD izbornika, pritisnite i držite tipku > kako biste promijenili format slike u 4:3 ili široki format. (Ako je veličina ekrana 4:3 ili je rezolucija ulaznog signala široki format slike, onemogućeno je podešavanje pomoću ove vruće tipke.)

Funkcijska tipka automatski / izlaz / izvor

Kada nema OSD izbornika, držite pritisnutim gumb automatski/izvor u trajanju 2 sekunde za automatsku konfiguraciju. Kada je OSD zatvoren, pritiskom na gumb za izvor će se konfigurirati funkcija funkcijske tipke. Držite pritisnutim gumb za izvor kako biste odabrali ulazni izvor prikazan u traci s porukama, pritisnite gumb za izbornik/unos kako biste promijenili odabrani izvor.

Clear Vision (Gledanje bez smetnji)

1. Kad nema OSD izbornika, pritisnite gumb "<" za aktivaciju gledanja bez smetnji.
2. Koristite gume "<" ili ">" za odabir između postavki slabo, srednje, jako ili isključeno. Zadana postavka je uvijek "off" (isključeno).

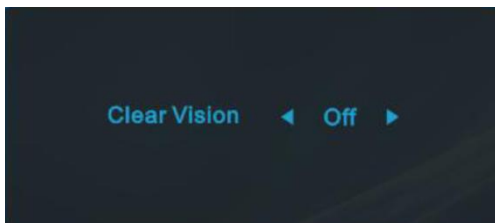

3. Pritisnite i držite gumb "<" na 5 sekundi da biste aktivirali Clear Vision Demo (Demo za gledanje bez smetnji) i prikazat će se poruka Clear Vision Demo: on" (Demo za gledanje bez smetnji: uključen) na zaslonu u trajanju od 5 sekundi. Pritisnite gumb Menu (Izbornik) ili Exit (Izlaz), poruka će nestati. Ponovno pritisnite i držite gumb "<" 5 sekundi, Clear Vision Demo (Demo za gledanje bez smetnji) će se isključiti.

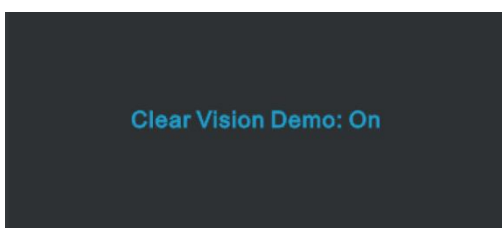







Funkcija Clear Vision (Gledanje bez smetnji) pruža najbolje iskustvo gledanja slika pretvaranjem slika niske razlučivosti i mutnih slika u jasne i živopisne slike.

Clear Vision	Isključeno	Adjust the Clear Vision
	Slab	
	Srednji	
	Jak	
Clear Vision Demo	uključeno ili isključeno	Isključite ili uključite Demonstraciju

OSD Setting (OSD postavke)

Osnovne i jednostavne upute za upravljačke tipke.





1. Pritisnite  **MENU-button (gumb IZBORNIK)** da se aktivira OSD prozor.
2. Pritisnite **< ili >** za pomicanje kroz funkcije. Nakon označavanja željene funkcije, pritisnite gumb **MENU (Izbornik)** da je aktivirate. Ako postoji podizbornik, pritisnite **< ili >** za kretanje kroz njegove funkcije.
3. Pritisnite **< ili >** da promijenite postavke odabrane funkcije. Pritisnite gumb  **AUTO (Automatski)** za izlaz. Ako želite podesiti koju drugu funkciju, ponovite korake 2-3.
4. Funkcija zaključavanja OSD-a: Ako želite zaključati OSD, pritisnite i zadržite  **MENU-button (gumb IZBORNIK)** dok je monitor isključen pa pritisnite  **gumb napajanja** da uključite monitor. Ako želite otključati OSD - pritisnite i zadržite  **MENU-button (gumb IZBORNIK)** dok je monitor isključen pa pritisnite  **gumb napajanja** da uključite monitor.

Napomene:

1. Ako uređaj ima samo jedan ulazni signal, stavka "Odabir ulaza" će biti onemogućena
2. Ako je veličina ekrana uređaja 4:3 ili ako je razlučivost ulaznog signala u prirodnom formatu, stavka "Omjer slike" će biti onemogućena.
3. Aktivna je aktivirana jedna od sljedećih funkcija: Gledanje bez smetnji, DCR, pojačavanje boje ili poboljšanje kvalitete slike; ostale tri će biti isključene.

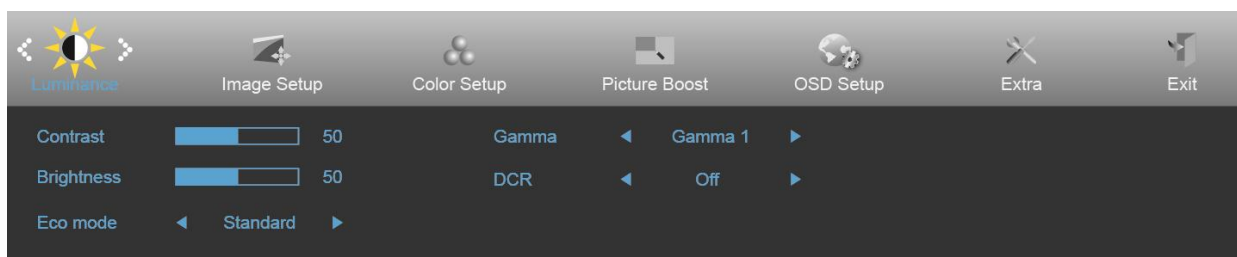
Luminance (Osvjetljenje)



1. Pritisnite **MENU (Izbornik)** za prikaz izbornika.
2. Pritisnite **< ili >** da odaberete  (Luminance (Osvjetljenje)) pa pritisnite **MENU (Izbornik)** za ulaz.
3. Pritisnite **< ili >** za odabir podizbornika.
4. Pritisnite **< ili >** za podešavanje.
5. Pritisnite gumb **AUTO (Automatski)** za izlaz.





	Contrast (Kontrast)	0-100		Kontrast iz digitalnog registra.	
	Brightness (Svjetlina)	0-100		Podešavanje pozadinskog osvjetljenja	
	Eco mode (Eko način rada)	Standard (Standardni)	<input checked="" type="checkbox"/>		Standardni način rada
		Text (Tekst)	<input type="checkbox"/>		Način rada s tekстом
		Internet	<input type="checkbox"/>		Internetski način rada
		Game (Igra)	<input type="checkbox"/>		Način rada za igru
		Movie (Film)	<input type="checkbox"/>		Način rada filma
		Sports (Sport)	<input type="checkbox"/>		Sportski način rada
	Gamma (Gama)	Gama1			Prilagodi u Gama 1
		Gama2			Prilagodi u Gama 2
		Gama3			Prilagodi u Gama 3
	DCR	Off (Isključeno)	<input type="checkbox"/>		Onemogućí dinamički omjer kontrasta
		On (Uključeno)	<input checked="" type="checkbox"/>		Omogućí dinamički omjer kontrasta

Image Setup (Podešavanje slike)



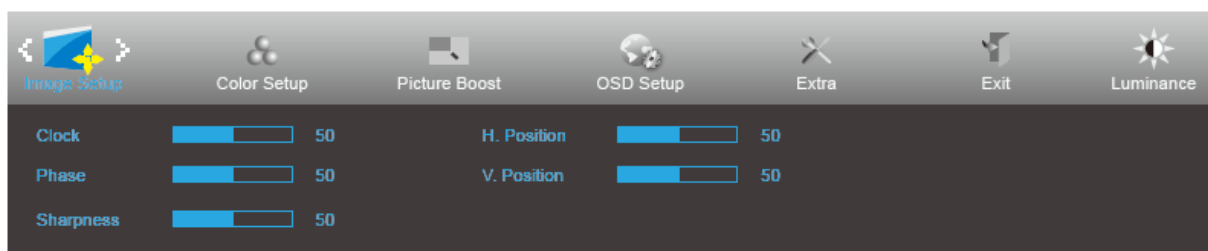

1. Pritisnite **MENU (Izbornik)** za prikaz izbornika.
2. Pritisnite **< ili >** da odaberete  (Image Setup (Podešavanje slike)) pa pritisnite **MENU (Izbornik)** za ulaz.
3. Pritisnite **< ili >** za odabir podizbornika.
4. Pritisnite **< ili >** za podešavanje.
5. Pritisnite gumb **AUTO (Automatski)** za izlaz.

	Clock (Takt)	0-100	Podesite takt slike da smanjite smetnje u vertikalnim linijama
	Phase (Faza)	0-100	Podesite fazu slike da smanjite smetnje u horizontalnim linijama.
	Sharpness (Oštrina)	0-100	Prilagodba oštine slike.
	H.Position (H.položaj)	0-100	Podešavanje horizontalnog položaja slike.
	V.Position (V.položaj)	0-100	Podešavanje vertikalnog položaja slike.

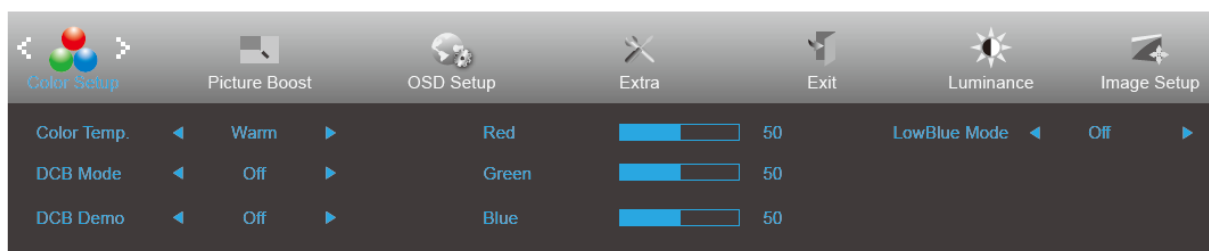
Color Setup (Podešavanje boja)





1. Pritisnite **MENU (Izbornik)** za prikaz izbornika.
2. Pritisnite **< ili >** da odaberete  (Color Setup (Podešavanje boje)) pa pritisnite **MENU (Izbornik)** za ulaz.
3. Pritisnite **< ili >** za odabir podizbornika.
4. Pritisnite **< ili >** za podešavanje.
5. Pritisnite gumb **AUTO (Automatski)** za izlaz.

	Color Temp. (Temperatura boje)	Warm (Topla)		Dohvat tople temperature boje iz EEPROM.
		Normal (Normalna)		Dohvat tople temperature boje iz EEPROM.
		Cool (Hladna)		Dohvat hladne temperature boje iz EEPROM.
		sRGB		Dohvat tople temperature boje iz EEPROM.
		User (Korisnik)		Dohvat korisnički podešene temperature boje iz EEPROM-a.
	DCB Mode (DCB način rada)	Full Enhance (Puno poboljšanje)	ON (Uključivanje) / OFF (Isključivanje)	Onemogućiti ili omogućiti način rada Puno poboljšanje
		Nature Skin (Boja prirodne kože)	ON (Uključivanje) / OFF (Isključivanje)	Onemogućiti ili omogućiti način rada Prirodna boja kože
		Green Field (Boja zelenog polja)	ON (Uključivanje) / OFF (Isključivanje)	Onemogućiti ili omogućiti način rada Boja zelenog polja
		Sky-blue (Nebesko plava)	ON (Uključivanje) / OFF (Isključivanje)	Onemogućiti ili omogućiti način rada Nebesko plava
		AutoDetect (Automatsko detektiranje)	ON (Uključivanje) / OFF (Isključivanje)	Onemogućiti ili omogućiti i način rada Automatsko detektiranje
	DCB Demo		ON (Uključivanje) / OFF (Isključivanje)	Onemogućiti ili omogućiti Demo
	Red (Crvena)		0-100	Pojačanje crvene boje iz digitalnog registra.
	Green (Zelena)		0-100	Pojačanje zelene boje iz digitalnog registra.
	Blue (Plava)		0-100	Pojačanje plave boje iz digitalnog registra.
	LowBlue Mode (Slabo plavo svjetlo)	Weak (Slab)		Smanjite količinu plave svjetlosti kroz kontrolu temperature boja
Medium (Umjereno)				
Strong (Jako)				
Off (Isključeno)				

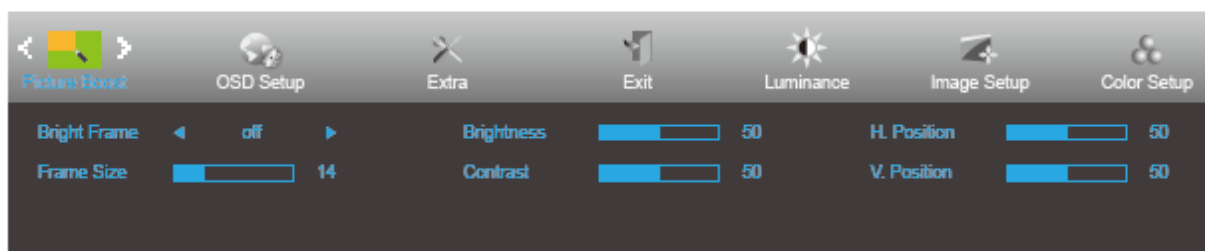
Picture Boost (Poboljšavanje kvalitete slike)



1. Pritisnite **MENU (Izbornik)** za prikaz izbornika.
2. Pritisnite **< ili >** da odaberete  (Picture Boost (Poboljšanje slike)) pa pritisnite **MENU (Izbornik)** za ulaz.
3. Pritisnite **< ili >** za odabir podizbornika.
4. Pritisnite **< ili >** za podešavanje.
5. Pritisnite gumb **AUTO (Automatski)** za izlaz.

	Bright Frame (Svijetli okvir)	ON (Uključivanje) / OFF (Isključivanje)	Omogućavanje/onemogućavanje svijetlog okvira
	Frame Size (Veličina okvira)	14-100	Prilagođavanje veličine okvira
	Brightness (Svjetlina)	0-100	Podešavanje svjetline za poboljšanje područja
	Contrast (Kontrast)	0-100	Podešavanje kontrasta za poboljšanje područja
	H. position (H. položaj)	0-100	Podešavanje horizontalnog položaja okvira
	V. position (V. položaj)	0-100	Podešavanje vertikalnog položaja okvira

Napomena:

Prilagodite svjetlinu, kontrast i položaj svijetlog okvira radi boljeg doživljaja gledanja.

OSD Setup (Podešavanje OSD)

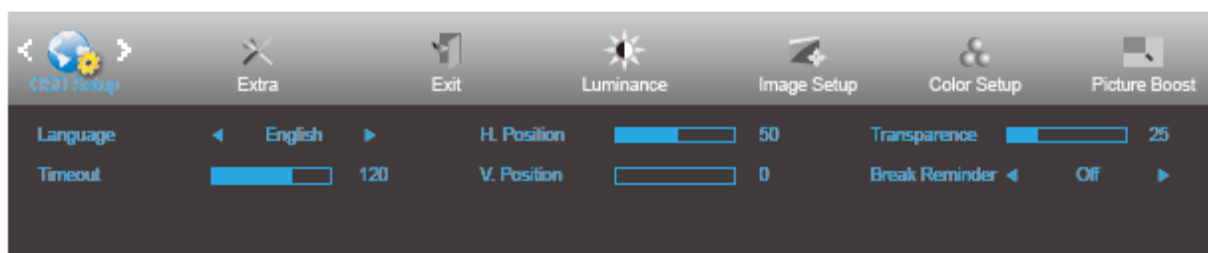



1. Pritisnite **MENU (Izbornik)** za prikaz izbornika.
2. Pritisnite **< ili >** da odaberete  (OSD Setup (Podešavanje OSD-a)) pa pritisnite **MENU (Izbornik)** za ulaz.
3. Pritisnite **< ili >** za odabir podizbornika.
4. Pritisnite **< ili >** za podešavanje.
5. Pritisnite gumb **AUTO (Automatski)** za izlaz.

	Language (Jezik)		Odaberite jezik za OSD izbornik
	Timeout (Istek vremena)	5-120	Podešavanje isteka vremena za OSD.
	V. Position (V. Položaj)	0-100	Podešavanje vertikalnog položaja OSD.
	Transparence (Prozirnost)	0-100	Podešavanje OSD-a
	H. Position (Horizontalni položaj)	0-100	Podešavanje horizontalnog položaja OSD.
	Break Reminder (Podsjetnik na pauzu)	uključeno ili isključeno	Podsjetnik na pauzu aktivira se ako korisnik radi bez prestanka dulje od 1 sata

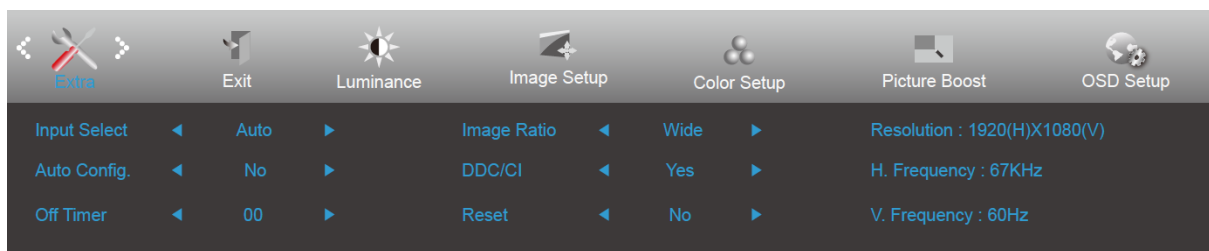
Extra (Dodatno)



1. Pritisnite **MENU (Izbornik)** za prikaz izbornika.
2. Pritisnite **< ili >** da odaberete  (Extra (Dodatno)) pa pritisnite **MENU (Izbornik)** za ulaz.
3. Pritisnite **< ili >** za odabir podizbornika.
4. Pritisnite **< ili >** za podešavanje.
5. Pritisnite gumb **AUTO (Automatski)** za izlaz.

	Input Select (Izbor ulaza)	Auto (Automatski)	Automatsko prepoznavanje ulaznog signala
		D-SUB	Odaberite izvor D-SUB signala kao ulaz
		HDMI	Odaberite izvor HDMI signala kao ulaz
	Auto Config. (Automatska konfiguracija)	Yes (Da) / No (Ne)	Automatsko vraćanje slike na zadane vrijednosti.
	Off Timer (Tajmer za isključivanje)	0-24 h	Odabir vremena za DC isključivanje.
	Image Ratio (Omjer slike)	Široki format ili 4:3	Odaberite izvor digitalnog signala kao ulaz
	DDC/CI	Yes (Da) / No (Ne)	Uključuje i isključuje DDC/CI podršku
Reset (Resetiraj)	da/ENERGY STAR® ili ne	Vraća izbornik na zadano ENERGY STAR® dostupno za određene modele.	

Exit (Izlaz)

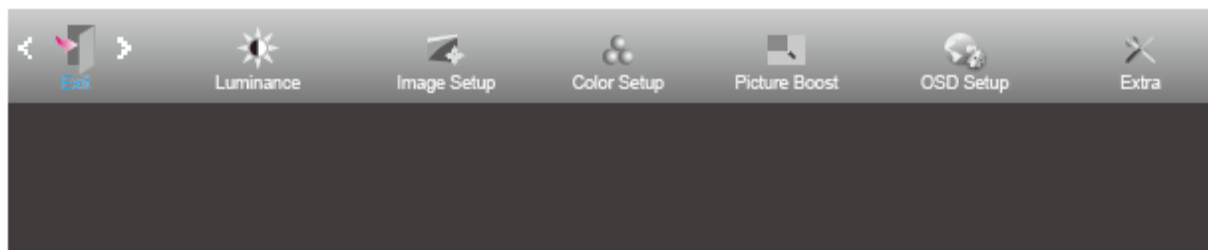

1. Pritisnite **MENU (Izbornik)** za prikaz izbornika.
2. Pritisnite **<** ili **>** da odaberete  (Exit (Izlaz)) pa pritisnite **MENU (Izbornik)** za ulaz.
3. Pritisnite gumb **AUTO (Automatski)** za izlaz.

	Izlaz		Exit the main OSD
---	-------	--	-------------------

LED indikator

Stanje	Boja LED
Režim punog napajanja	Bijelo
Način rada pripravnosti	Narančasto

i-Menu



Dobrodošli u AOC-ov softver "i-Menu". i-Menu olakšava podešavanje postavki prikaza monitora koristeći zaslonske izbornike umjesto OSD gumba monitora. Instalaciju završite prema uputama iz vodiča za instalaciju.



e-Saver



Dobrodošli u korištenje AOC e-Saver softvera za upravljanje napajanjem monitora! AOC e-Saver karakteriziraju funkcije pametnog isključivanja monitora, omogućavaju pravovremeno isključivanje monitora kada je računalo u bilo kojem stanju (On (Uključeno), Off (Isključeno), Sleep (Mirovanje), Način rada pripravnosti ili aktivan Screen Saver (Čuvar ekrana)); stvarno vrijeme isključivanja ovisi vašim postavkama (pogledajte donji primjer).

Kliknite na "driver/e-Saver/setup.exe" za pokretanje instalacije softvera e-Saver, slijedite čarobnjak za instalaciju softvera kako biste završili instalaciju.

U svakim od četiri stanja računala možete na padajućem izborniku izabrati željeno vrijeme (u minutama) kada želite da se vaš monitor automatski isključi. Dolje ilustrirani primjer:

- 1) Monitor se neće nikada isključiti ako je računalo uključeno.
- 2) Monitor će se automatski isključiti 5 minuta nakon isključivanja računala.
- 3) Monitor će se automatski isključiti 10 minuta nakon prijelaza računala u stanje mirovanja / pripravnosti.
- 4) Monitor će se automatski isključiti 20 minuta nakon pojavljivanja čuvara ekrana.

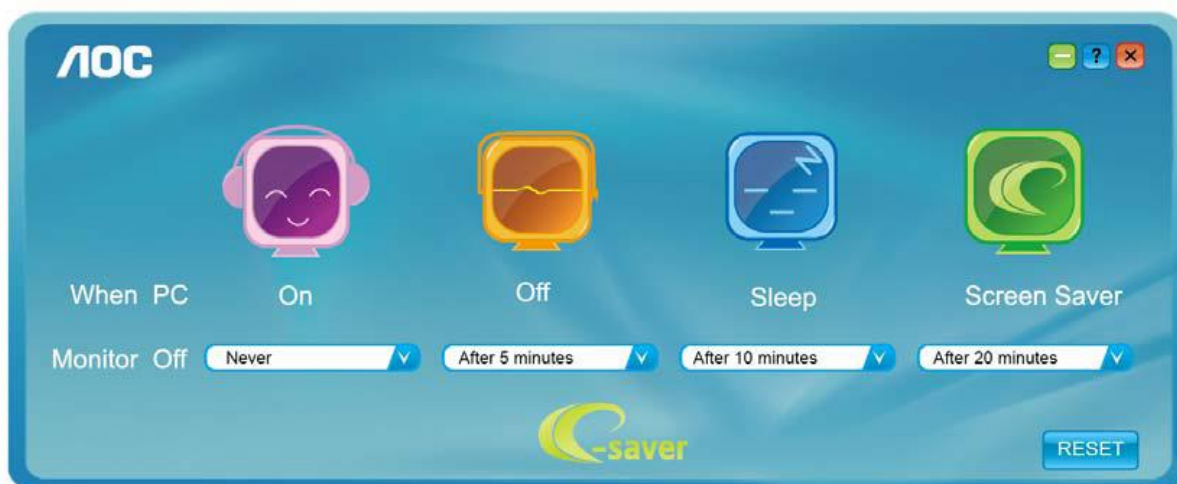

Možete kliknuti "RESET" za podešavanje e-Savera na njegove zadane postavke, poput sljedećih.

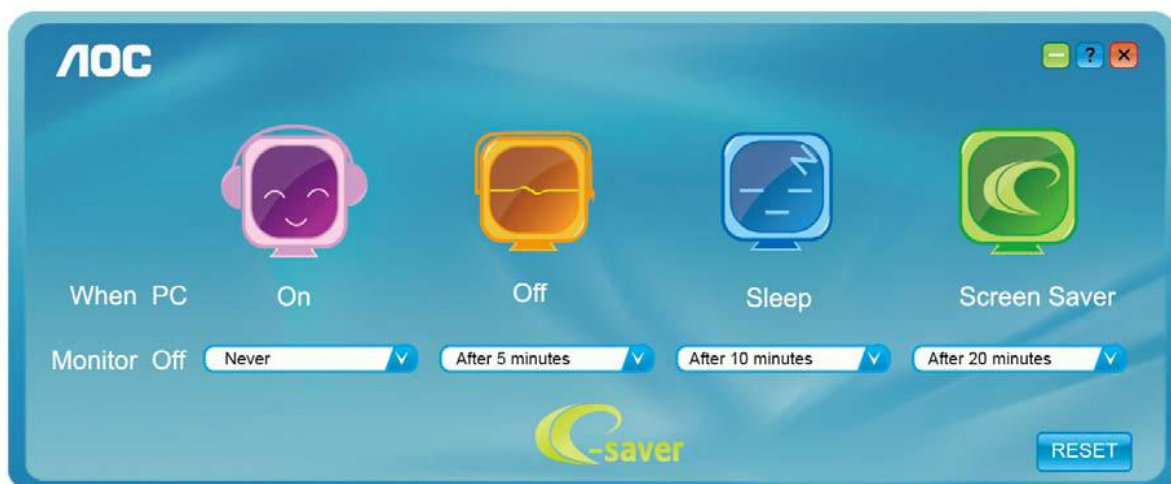

Screen+



Dobrodošli u AOC-ov softver "Screen+". Softver Screen+ je alat za razdvajanje ekrana radne površine; on razdjeljuje radnu površinu na različite ploče, a svaka ploča prikazuje drugi prozor. Prozor samo morate dovući u pripadajuću ploču kada mu želite pristupiti. On podržava prikaz više monitora čime se olakšava vaš zadatak. Slijedite upute softvera za instalaciju.

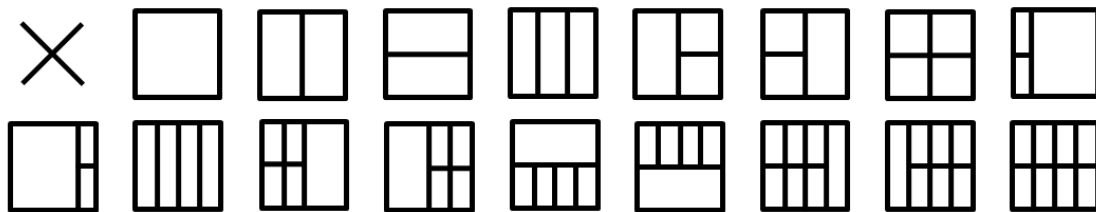

Rješavanje problema

Problem i pitanje	Moguća rješenja
LED napajanja nije uključena	Provjerite da je gumb za uključenje u položaju ON i da je napojni kabel pravilno spojen na zidnu utičnicu s uzemljenjem i na monitor.
Nema slika na zaslonu	<ul style="list-style-type: none">● Da li je kabel za električno napajanje pravilno priključen? Provjerite priključak kabela za napajanje i izvor napajanja.● Da li je kabel pravilno priključen? (Priključen pomoću D-sub kabela) Provjerite spoj DB-15 kabela. (Priključen pomoću DVI kabela) Provjerite spoj DVI kabela. * DVI ulaz nije dostupan na svakom modelu.● Ako je napajanje uključeno, pokrenite iznova računalo kako biste vidjeli početni ekran (ekran za prijavu), koji se može vidjeti. Ako se pojavi početni zaslon (zaslon za prijavu), pokrenite računalo u prikladnom načinu rada (sigurni način rada za Windows 7/8/10) i zatim promijenite frekvenciju video kartice. (Pogledajte postavke za optimalnu razlučivost) Ako se početni zaslon (zaslon za prijavu) ne pojavi, kontaktirajte servisni centar ili prodavača.● Možete li vidjeti zaslon "Ulaz nije podržan"? Ovu poruku možete vidjeti kada signal s video kartice prekorači maksimalnu razlučivost i frekvenciju koju monitor može pravilno koristiti. Prilagodite maksimalnu razlučivost i frekvenciju koju monitor može pravilno koristiti.● Pobrinite se da budu instalirani upravljački programi AOC monitora.
Slika je nejasna i javljaju se duhovi i sjene	Podesite regulatore kontrasta i svjetline. Pritisnite za automatsko prilagođavanje. Pobrinite se da ne koristite produžni kabel ili preklopnik. Preporučujemo vam da monitor povežete neposredno s izlazom video kartice na stražnjoj strani vašeg računala.
Slika poskakuje, podrhtava ili se u slici pojavljuju valovi.	Električne uređaje koji mogu izazvati električne smetnje odmaknite što je moguće dalje od monitora. Koristite najveću moguću frekvenciju osvježavanja za koju je sposoban monitor pri trenutnoj razlučivosti.

<p>Monitor se zablokirao u stanju mirovanja.</p>	<p>Sklopka za uključenje računala mora biti u položaju ON.</p> <p>Video kartica u računalu mora biti dobro ležati u svom utoru.</p> <p>Pobrinite se da video kabel monitora bude pravilno spojen s računalom.</p> <p>Pregledajte video kabel monitora i uvjerite se da ni jedan kontakt konektora nije savijen.</p> <p>Uvjerite se da vaše računalo radi tako da na tipkovnici pritisnete tipku CAPS LOCK i pritom pratite CAPS LOCK LED. Nakon pritiska na tipku CAPS LOCK, LED se mora uključiti ili isključiti.</p>
<p>Nedostaje jedna od osnovnih boja (CRVENA; ZELENA ili PLAVA)</p>	<p>Pregledajte video kabel monitora i uvjerite se da ni jedan kontakt konektora nije oštećen.</p> <p>Pobrinite se da video kabel monitora bude pravilno spojen s računalom.</p>
<p>Slika na ekranu nije centrirana ili veličina nije pravilno podešena.</p>	<p>Podesite H-položaj i V-položaj ili pritisnite hot-key (AUTO).</p>
<p>Boje na slici su neispravne (bijelo ne izgleda bijelo)</p>	<p>Podesite RGB boje ili odaberite željenu temperaturu boje</p>
<p>Horizontalne ili vertikalne smetnje na ekranu</p>	<p>Koristite Windows 7/8/10 režim isključivanja da podesite CLOCK (Takt) i PHASE (Faza).</p> <p>Pritisnite za automatsko prilagođavanje.</p>
<p>Regulativa i servis</p>	<p>Pogledajte informacije o regulativi i servisu koje se nalaze u CD priručniku ili na www.aoc.com i potražite model koji ste kupili u vašoj zemlji i pronađite informacije o regulativi i servisu na stranici za podršku.</p>

Tehnički podaci

Opći podaci

Ploča	Naziv modela	27B1H	
	Upravljački sustav	TFT LCD u boji	
	Veličina vidljive slike	27 inch, Dijagonala 68,6 cm	
	Veličina piksela	0,3114 (H)mm x 0,3114 (V)mm	
	Video	R, G, B Analogno sučelje&HDMI sučelje	
	Odvajanje sinkroimpulsa	H/V TTL	
	Prikazivanje boja	16,7M boja	
Others	Opseg horizontalnog skeniranja	30~83KHz	
	Duljina horizontalnog skeniranja (Maksimum)	597,888 mm	
	Opseg vertikalnog skeniranja	50Hz ~ 76Hz	
	Duljina vertikalnog skeniranja (Maksimum)	336,312 mm	
	Optimalna podešena razlučivost	1920×1080 pri 60 Hz	
	Plug & Play	VESA DDC2B\CI	
	Ulazni konektor	D-Sub 15 pin\HDMI	
	Izvor napajanja	19Vdc, 2,0A	
	Potrošnja snage	tipični (Svjetlina = 90,Kontrast = 50)	23W
	(Svjetlina = 100,Kontrast = 100)	≤32W	
	Način rada pripravnosti	<0,3W	
Fizička svojstva	Vrsta konektora	D-SUB/ HDMI/ Earphone out	
	Vrsta signalnog kabela	Odvojivi	
Okolina	Temperatura:	U radu	0° do 40°C
		Bez rada	-25° do 55°C
	Vlažnost:	U radu	10% do 85% (bez kondenzacije)
		Bez rada	5% do 93% (bez kondenzacije)
	Visina:	U radu	0~ 5,000 m (0~ 16,404 ft)
		Bez rada	0~ 12,192 m (0~ 40,000 ft)



Podešeni režimi prikaza

Standardni	Razlučivost	H. frekvencija (kHz)	V. frekvencija (Hz)
VGA	640x480@60Hz	31.469	59.94
	640x480@72Hz	37.861	72.809
	640x480@75Hz	37.5	75
MAC MODES VGA	640x480@67Hz	35	66.667
IBM MODE	720x400@70Hz	31.469	70.087
SVGA	800x600@56Hz	35.156	56.25
	800x600@60Hz	37.879	60.317
	800x600@72Hz	48.077	72.188
	800x600@75Hz	46.875	75
MAC MIDE SVGA	835 x 624@75Hz	49.725	74.5
XGA	1024x768@60Hz	48.363	60.004
	1024x768@70Hz	56.476	70.069
	1024x768@75Hz	60.023	75.029
SXGA	1280x1024@60Hz	63.981	60.02
	1280x1024@75Hz	79.976	75.025
WSXG	1280x720@60HZ	45	60
	1280x960@60HZ	60	60
WXGA+	1440x900@60Hz	55.935	59.876
WSXGA+	1680x1050@60Hz	65.29	59.954
FHD	1920x1080@60Hz	67.5	60

Raspored kontakata

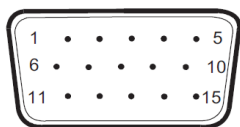

15-polni signalni kabel za prikaz u boji

Kontakt br.	Naziv signala	Kontakt br.	Naziv signala
1	Video-crvena	9	+5V
2	Video-zelena	10	Masa
3	Video-plava	11	N.C.
4	N.C.	12	DDC-Serijski prijenos
5	Detekcija kabela	13	H-sinkronizacija
6	GND-R (Crvena)	14	V-sinkronizacija
7	GND-G (Zelena)	15	DDC-Serijski takt
8	GND-B (Plava)		



19-polni signalni kabel za prikaz u boji

Kontakt br.	Naziv signala	Kontakt br.	Naziv signala
1	TMDS Podaci 2+	11	TMDS oklop takta
2	TMDS Podaci 2 oklop	12	TMDS Takt
3	TMDS Podaci 2	13	CEC
4	TMDS Podaci 1+	14	Rezervirano (ne priključuje se na uređaju)
5	TMDS podaci 1 oklop	15	SCL
6	TMDS Podaci 1	16	SDA
7	TMDS Podaci 0+	17	DDC/CEC masa
8	TMDS Podaci 0 oklop	18	+5V Napajanje
9	TMDS Podaci 0	19	Detekcija vrućeg utikača
10	TMDS Takt +		

Uključi i radi

Plug & Play DDC2B značajka

Ovaj monitor je opremljen VESA DDC2B mogućnostima u skladu s VESA DDC STANDARDOM. Na taj način omogućava se monitoru da računalni sustav izvijesti o svojem identitetu i da mu proslijedi dodatne podatke o svojim mogućnostima prikaza, što ovisi u tome koja razina DDC se koristi.

DDC2B je dvosmjerni podatkovni kanal koji se temelji na I2C protokolu. Računalni sustav može zatražiti EDID podatke preko DDC2B kanala.