

# AOC



## Manuel d'utilisation du moniteur LCD CU34V5CW/BK

[www.aoc.com](http://www.aoc.com)

©2022 AOC. All Rights Reserved

**HDMI**<sup>®</sup>  
HIGH-DEFINITION MULTIMEDIA INTERFACE

Sécurité .....	1
Conventions nationales.....	1
Alimentation .....	2
Installation .....	3
Nettoyage.....	4
Autre.....	5
Réglages .....	6
Contenu de la boîte.....	6
Configuration du support et de la base .....	7
Réglage de l'angle de visualisation.....	8
Connexion du moniteur.....	9
Bonjour webcam .....	11
Wall Mounting.....	12
Fonction de AMD FreeSync (Disponible pour certains modèles).....	13
Fonction de Adaptive-Sync (Disponible pour certains modèles).....	14
Réglage .....	15
Touches de raccourci .....	15
OSD Setting (Réglages d'OSD).....	17
Luminance (Luminosité) .....	18
Color Setup (Configuration des couleurs).....	19
Picture Boost (Amélior. Image).....	20
OSD Setup (Réglage OSD).....	21
PIP Setting (Réglage PIP) .....	22
Game Setting (Réglage Jeu) .....	23
Extra .....	25
Exit (Quitte).....	26
Voyant DEL .....	26
Dépannage.....	27
Spécifications .....	28
Caractéristiques générales .....	28
Modes d'affichage pré-réglés .....	29
Assignations des broches .....	30
Plug & Play.....	31

# Sécurité

## Conventions nationales

Les sous-parties suivantes décrivent les différentes conventions de notation utilisées dans ce document.

### Remarques, Avertissements et Mises en garde

Partout dans ce guide, les blocs de texte peuvent être accompagnés d'une icône et du texte en gras ou en italique. Ces blocs présentent des remarques, des avertissements et des mises en garde, et ils sont utilisés de la manière suivante :



**REMARQUE** : Une REMARQUE indique des informations importantes qui vous aident à mieux utiliser votre ordinateur.





**AVERTISSEMENT** : Un AVERTISSEMENT indique soit des dommages potentiels pour le matériel, soit un risque de perte de données, et vous recommande une procédure pour éviter le problème.



**MISE EN GARDE** : Les MISES EN GARDE signalent des risques corporels potentiels et vous indiquent comment éviter les problèmes. Certaines mises en garde peuvent apparaître sous différentes formes et ne pas être accompagnées d'un icône. Dans ce cas, la présentation spécifique de la mise en garde est rendue obligatoire par l'autorité réglementaire.

# Alimentation

 Le moniteur ne doit être utilisé qu'avec le type d'alimentation indiqué sur l'étiquette. Si vous n'êtes pas sûr du type d'alimentation électrique fourni dans votre maison, consultez votre revendeur ou la société locale d'électricité.

 Le moniteur est équipé d'une fiche munie d'une borne terre, c'est-à-dire une fiche comportant une troisième broche pour la mise à la terre. Pour des raisons de sécurité, cette fiche ne s'insère que dans une prise avec terre. Si votre prise n'est pas compatible avec les fiches à trois broches, faites appel à un électricien pour l'installation d'une prise correcte, ou utilisez un adaptateur afin de connecter votre appareil à la terre en sécurité. Ne vous privez pas la protection apportée par la mise à la terre.

 Débranchez l'appareil en cas d'orage ou lorsqu'il ne doit pas être utilisé pendant une longue période. Ceci protégera le moniteur contre les dommages liés aux surtensions.

 Ne surchargez pas les fils d'alimentation ou les rallonges. Une surcharge peut engendrer un incendie ou une électrocution.

 Afin d'assurer une utilisation satisfaisante, utilisez uniquement le moniteur avec des ordinateurs homologués UL qui ont les réceptacles appropriés configurés de manière adéquate et qui mentionnent une utilisation entre 100 et 240V CA, Min. 5A.

 La prise de courant doit être installée près de l'appareil et être facile d'accès.

# Installation

**!** N'installez pas ce moniteur sur un chariot, un tripode, un établi ou une table si ceux-ci ne sont pas parfaitement stables. En cas de chute du moniteur, il risquerait de blesser quelqu'un ou d'être sérieusement endommagé. Utilisez seulement un chariot, un établi, un tripode ou une table qui a été recommandé par le fabricant ou qui est vendu avec l'appareil. Tout montage de l'appareil doit suivre les instructions du fabricant et il faut utiliser des accessoires de montage recommandés par le fabricant. Un appareil sur un meuble roulant doit être déplacé avec soin.

**!** N'insérez jamais des objets dans les fentes du boîtier du moniteur. Cela risquerait de causer un court-circuit et poser un risque d'incendie et/ou d'électrocution. Ne renversez jamais de liquides sur le moniteur.

**!** Ne posez jamais la face avant de l'appareil sur le sol.

**!** Si vous montez le moniteur sur un mur ou une étagère, utilisez le kit de montage agréé par le constructeur et suivez les instructions du kit.

**!** Laissez de l'espace autour du moniteur comme indiqué ci-dessous. Sinon, la circulation d'air peut être insuffisante et causer une surchauffe, ce qui peut provoquer un incendie ou endommager le moniteur.

**!** Pour éviter d'éventuels dommages, par exemple le décollement du panneau de l'écran, veillez à ce que le moniteur ne soit pas incliné vers le bas de plus de -5 degrés. Si un angle d'inclinaison de plus de -5 degrés est utilisé, les dommages causés au moniteur ne seront pas couverts par la garantie.

Voir ci-dessous pour les zones de ventilation recommandées autour du moniteur lorsque le moniteur est installé sur un mur ou sur un support :

## Installé avec la base

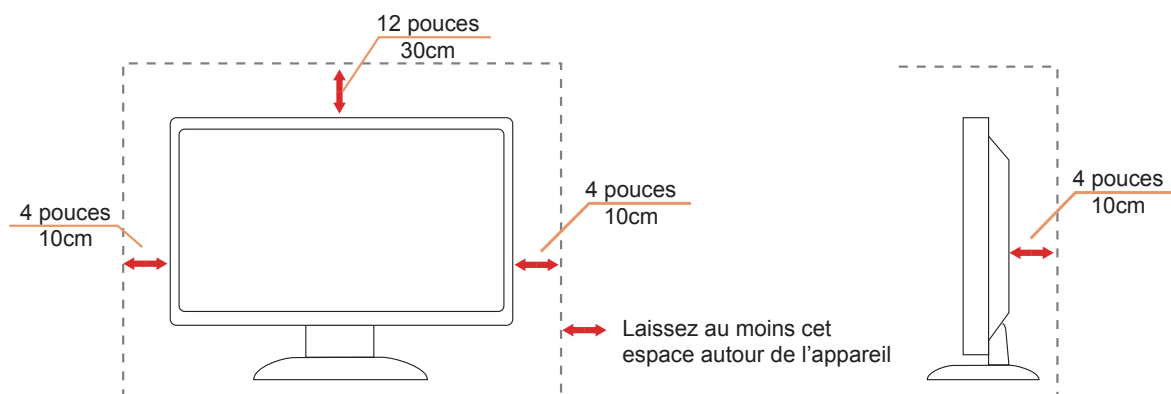

# Nettoyage

⚠ Nettoyez fréquemment le boîtier avec un chiffon. Vous pouvez utiliser du savon doux pour essuyer les tâches, à la place d'un détergent concentré qui pourrait endommager le boîtier.

⚠ Lors du nettoyage, assurez-vous que l'eau n'entre pas dans l'appareil. Le chiffon utilisé pour le nettoyage ne doit pas être dur car il pourrait rayer la surface de l'écran.

⚠ Débranchez le cordon d'alimentation avant de nettoyer l'appareil.



## Autre

 S'il y a une odeur bizarre, des bruits ou de la fumée venant de l'appareil, débranchez IMMÉDIATEMENT le cordon d'alimentation et contactez un Centre de service.

 Assurez-vous que les trous de ventilation ne sont pas obstrués par une table ou un rideau.

 Ne pas soumettre le moniteur LCD à d'importantes vibrations ni à des impacts pendant l'utilisation.

 Ne pas cogner ni faire tomber le moniteur pendant l'utilisation ou le transport.

# Réglages

## Contenu de la boîte

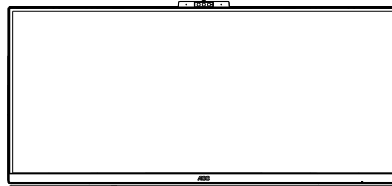

Monitor

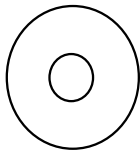

CD Manual

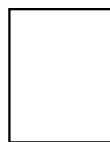

Warranty Card

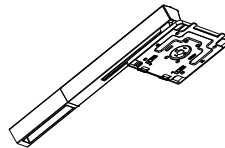

Stand



Base



Screwdriver



Power Cable



DP Cable



HDMI Cable



USB C-C Cable



USB C-C/A Cable

\* Tous les câbles de signal ne sont pas fournis pour tous les pays et territoires. Vérifiez auprès de votre revendeur local ou un bureau local de AOC.



# Configuration du support et de la base

Veillez installer ou retirer la base en suivant les étapes suivantes.

Réglage :

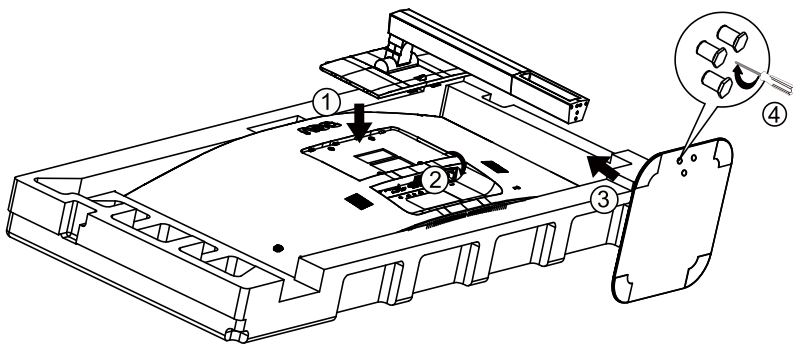

Retirer :

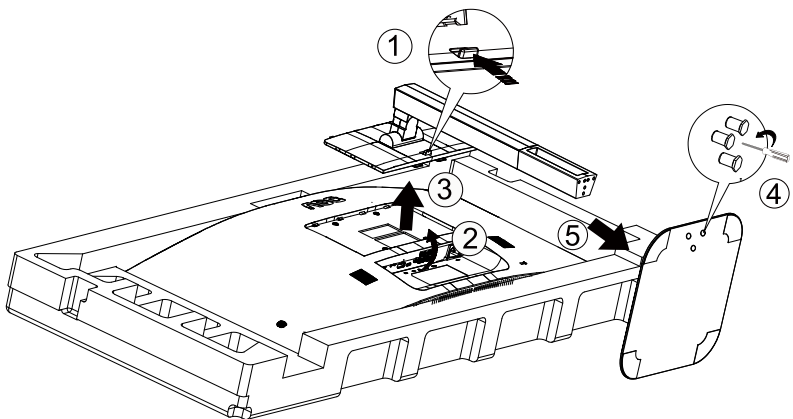

## Réglage de l'angle de visualisation

Pour une vision optimale il est recommandé d'avoir une vision de face sur le moniteur, ensuite réglez l'angle du moniteur à votre convenance.

Tenez le support de manière à ce que vous ne fassiez pas basculer le moniteur lorsque vous changez l'angle .

Vous pouvez régler le moniteur de la manière décrite ci-dessous :

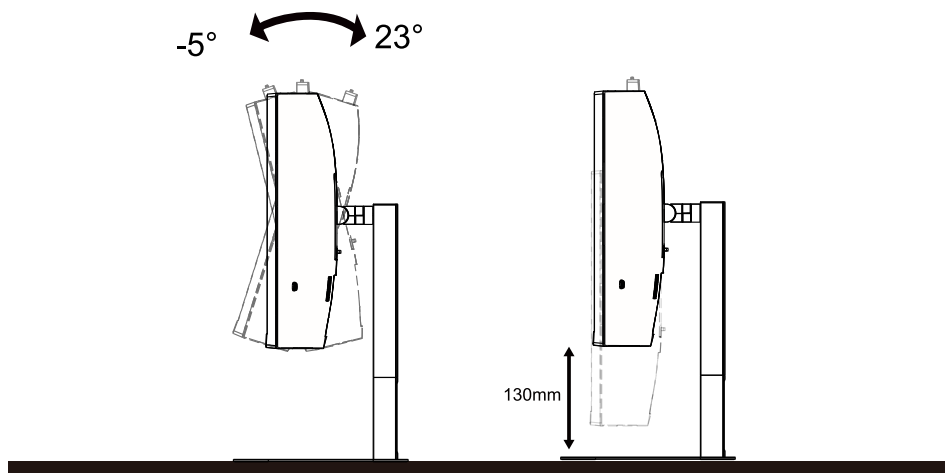

### REMARQUE :

Ne touchez pas l'écran LCD lorsque vous changez l'angle. Ceci pourrait provoquer des dommages ou abîmer l'écran LCD.

### **Avertissement:**

1. Pour éviter d'éventuels dommages à l'écran, tels que le décolllement du panneau, veillez à ce que le moniteur ne soit pas incliné vers le bas de plus de -5 degrés.
2. N'appuyez pas sur l'écran lorsque vous ajustez l'angle du moniteur. Tenez toujours par le boîtier.

# Connexion du moniteur

Branchement des câbles à l'arrière du moniteur et de l'ordinateur :

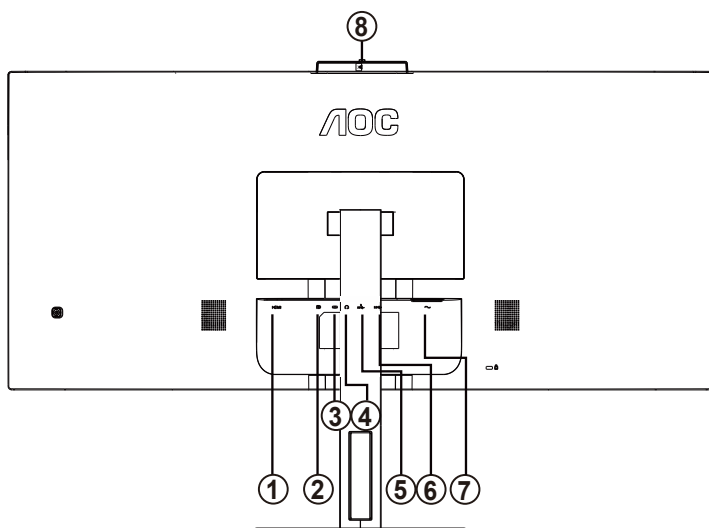

1. HDMI
2. DP
3. USB-C
4. Casque
5. USB3.2 Gen1+chargingx1  
USB3.2 Gen1x1
6. USB3.2 Gen1x2
7. Entrée
8. appareil photo

## Connexion à un PC

1. Branchez fermement le cordon d'alimentation à l'arrière de l'écran.
2. Mettez votre ordinateur hors tension et débranchez son câble d'alimentation.
3. Connectez le câble de signal de l'écran au connecteur vidéo situé à l'arrière de votre ordinateur.
4. Insérez le câble d'alimentation de votre ordinateur et de l'écran dans une prise secteur proche.
5. Allumez votre ordinateur et votre écran.

Si votre moniteur affiche une image, l'installation est terminée. Si aucune image n'est visible, voir la section Dépannage. Afin de protéger votre équipement, éteignez toujours l'ordinateur et le moniteur LCD avant de faire les branchements.

### Branchez le câble USB C-C/A

#### USB C-C

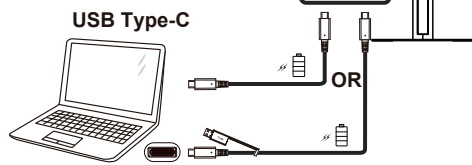
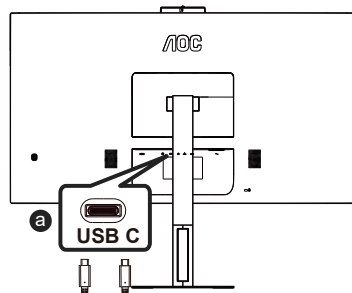
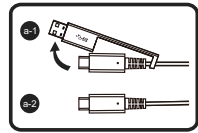

#### USB C-A

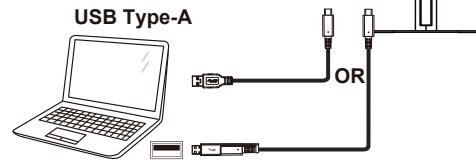
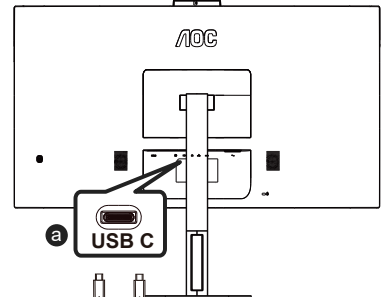
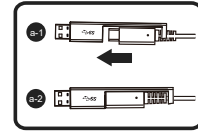

## Bonjour webcam

La webcam est équipée de capteurs avancés permettant la reconnaissance faciale Windows Hello, qui vous connecte facilement à vos dispositifs Windows en moins de 2 secondes, 3 fois plus vite qu'avec un mot de passe. Comment activer la webcam Windows Hello™ ?

Contrôle avec Windows La webcam Hello peut être activée en connectant simplement votre câble USB de votre PC au port « USB C » de ce moniteur. À présent, la webcam Windows Hello est prête à être utilisée du moment que le réglage de Windows Hello de Windows10 est terminé. Rendez-vous sur le site Web officiel de Windows pour les paramètres : <https://support.microsoft.com/help/4028017/windows-learn-about-windows-hello-and-set-it-up>

Veillez noter que le système Windows 10 est nécessaire pour configurer Windows Hello : reconnaissance faciale ; avec une édition antérieure à Windows 10 ou Mac OS, la webcam peut fonctionner sans la fonction de reconnaissance faciale. Avec Windows 7, le pilote est nécessaire pour activer cette webcam.

Veillez suivre les étapes pour effectuer le réglage :

Faites glisser l'obturateur de la caméra pour l'ouvrir ou le fermer pour activer/désactiver la caméra.

a. Faites glisser pour ouvrir.

b. Faites glisser pour fermer.

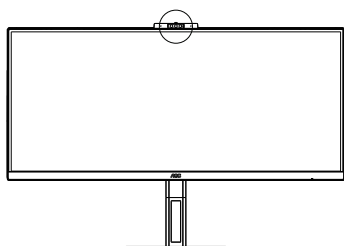
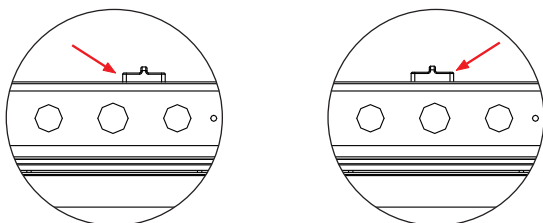

Remarque : L'obturateur ne bloque que l'objectif, pour arrêter le micro, vous devez fermer le logiciel VC.

# Wall Mounting

Preparing to Install An Optional Wall Mounting Arm(vis de diamètre M4 et de longueur 10mm).

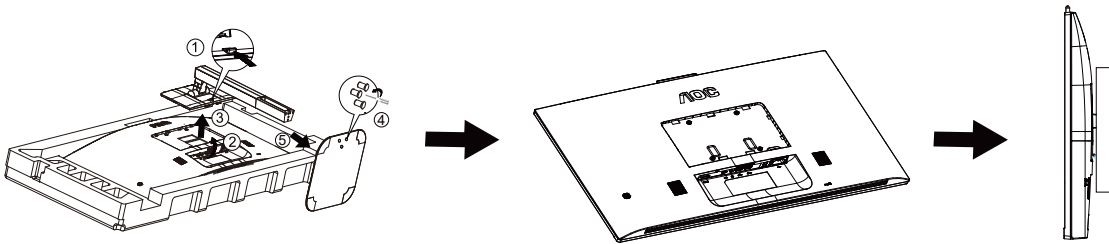

Ce moniteur peut être fixé au mur avec un bras de fixation que vous achetez séparément. Coupez l'alimentation avant de réaliser cette procédure. Suivez ces étapes:

1. Enlevez la base.
2. Suivez les instructions du constructeur relatives au montage du bras de fixation au mur.
3. Placez le bras de fixation au mur à l'arrière du moniteur. Alignez les trous du bras avec les trous situés à l'arrière du moniteur.
4. Reconnectez les câbles. Veuillez vous reporter au manuel de l'utilisateur qui accompagne le bras de montage mural optionnel pour les instructions concernant la fixation sur le mur.

Remarque: Les trous de vis de montage VESA ne sont pas disponibles sur tous les modèles, veuillez vérifier auprès de votre revendeur ou du département officiel de AOC.

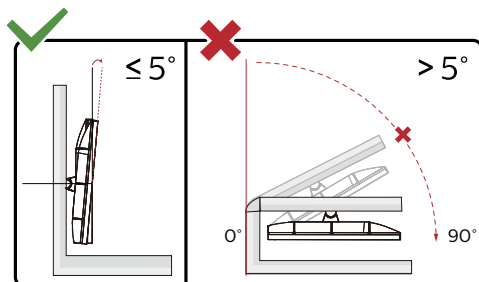

\* La conception de l'écran peut varier par rapport aux illustrations.

## Avertissement:

1. Pour éviter d'éventuels dommages à l'écran, tels que le décollement du panneau, veillez à ce que le moniteur ne soit pas incliné vers le bas de plus de -5 degrés.
2. N'appuyez pas sur l'écran lorsque vous ajustez l'angle du moniteur. Tenez toujours par le boîtier.

# Fonction de AMD FreeSync (Disponible pour certains modèles)

1. La fonction de AMD FreeSync fonctionne avec DP/HDMI/USB C
2. Cartes graphiques compatibles : La liste conseillée se trouve ci-dessous, elle peut également être consultée en visitant [www.AMD.com](http://www.AMD.com)

## Cartes graphiques

- Radeon™ RX Vega séries
- Radeon™ RX 500 séries
- Radeon™ RX 400 séries
- Radeon™ R9/R7 300 séries (sauf séries R9 370/X, R7 370/X, R7 265)
- Radeon™ Pro Duo (2016)
- Radeon™ R9 Nano séries
- Radeon™ R9 Fury séries
- Radeon™ R9/R7 200 séries (sauf séries R9 270/X, R9 280/X)

## Processeurs

- AMD Ryzen™ 7 2700U
- AMD Ryzen™ 5 2500U
- AMD Ryzen™ 5 2400G
- AMD Ryzen™ 3 2300U
- AMD Ryzen™ 3 2200G
- AMD PRO A12-9800
- AMD PRO A12-9800E
- AMD PRO A10-9700
- AMD PRO A10-9700E
- AMD PRO A8-9600
- AMD PRO A6-9500
- AMD PRO A6-9500E
- AMD PRO A12-8870
- AMD PRO A12-8870E
- AMD PRO A10-8770
- AMD PRO A10-8770E
- AMD PRO A10-8750B
- AMD PRO A8-8650B
- AMD PRO A6-8570
- AMD PRO A6-8570E
- AMD PRO A4-8350B
- AMD A10-7890K
- AMD A10-7870K
- AMD A10-7850K
- AMD A10-7800
- AMD A10-7700K
- AMD A8-7670K
- AMD A8-7650K
- AMD A8-7600
- AMD A6-7400K

## Fonction de Adaptive-Sync (Disponible pour certains modèles)

1. La fonction de Adaptive-Sync fonctionne avec DP/HDMI/USB C
2. Cartes graphiques compatibles : La liste conseillée se trouve ci-dessous, elle peut également être consultée en visitant [www.AMD.com](http://www.AMD.com)

### Cartes graphiques

- Radeon™ RX Vega séries
- Radeon™ RX 500 séries
- Radeon™ RX 400 séries
- Radeon™ R9/R7 300 séries (sauf séries R9 370/X, R7 370/X, R7 265)
- Radeon™ Pro Duo (2016)
- Radeon™ R9 Nano séries
- Radeon™ R9 Fury séries
- Radeon™ R9/R7 200 séries (sauf séries R9 270/X, R9 280/X)

### Processeurs

- AMD Ryzen™ 7 2700U
- AMD Ryzen™ 5 2500U
- AMD Ryzen™ 5 2400G
- AMD Ryzen™ 3 2300U
- AMD Ryzen™ 3 2200G
- AMD PRO A12-9800
- AMD PRO A12-9800E
- AMD PRO A10-9700
- AMD PRO A10-9700E
- AMD PRO A8-9600
- AMD PRO A6-9500
- AMD PRO A6-9500E
- AMD PRO A12-8870
- AMD PRO A12-8870E
- AMD PRO A10-8770
- AMD PRO A10-8770E
- AMD PRO A10-8750B
- AMD PRO A8-8650B
- AMD PRO A6-8570
- AMD PRO A6-8570E
- AMD PRO A4-8350B
- AMD A10-7890K
- AMD A10-7870K
- AMD A10-7850K
- AMD A10-7800
- AMD A10-7700K
- AMD A8-7670K
- AMD A8-7650K
- AMD A8-7600
- AMD A6-7400K
-



# Réglage

## Touches de raccourci

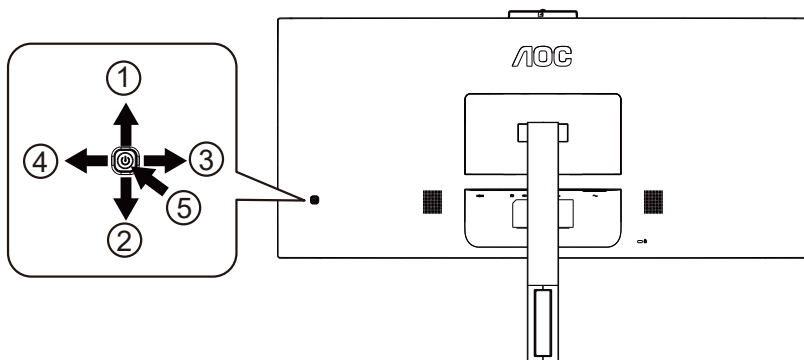

1	Source/Quitter/Up
2	MICRO/bas
3	Clear Vision/Gauche
4	Volume/Droite
5	Alimentation/Menu/Entrer

### Menu / Entrer

Appuyez pour afficher le menu OSD ou confirmer la sélection.

### Alimentation

Appuyez sur le bouton Marche pour allumer/éteindre le moniteur.

### Volume/Droite

Lorsqu'aucun menu n'est affiché, appuyez sur le bouton Volume pour activer la barre de réglage de volume, puis appuyez sur Gauche ou Droite pour ajuster le volume (uniquement pour les modèles avec haut-parleurs).

### Touche de raccourci Quitter / Source

Lorsque le menu OSD est fermé, le bouton Source marchera comme touche de raccourci Source. Appuyez sur le bouton Source plusieurs fois pour sélectionner la source d'entrée affichée dans la barre de message, appuyez sur le bouton Menu/Entrer pour changer la source sélectionnée.

### MICRO/bas

Lorsqu'il n'y a pas d'OSD, appuyez sur ce bouton pour entrer dans le réglage du MICRO. Appuyez ensuite sur le bouton gauche ou droit pour choisir entre activé ou désactivé (off ou on).

## Clear Vision

1. Lorsque le menu OSD est fermé, appuyez sur le bouton «Gauche » pour activer Clear Vision.
2. Utilisez les boutons «Gauche » ou «Droite » pour sélectionner entre les réglages Faible, Moyen, Fort ou Éteint. Le réglage par défaut est toujours « off » (Éteint).

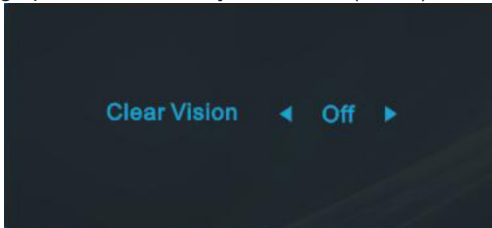

3. Appuyez et maintenez la touche «Gauche » pendant 5 secondes pour activer la Clear Vision Demo, et un message « Clear Vision Demo : activé » sera affiché sur l'écran pendant une durée de 5 secondes. Appuyez et maintenez le bouton «Gauche » pendant 5 secondes, Clear Vision Demo s'éteindra.

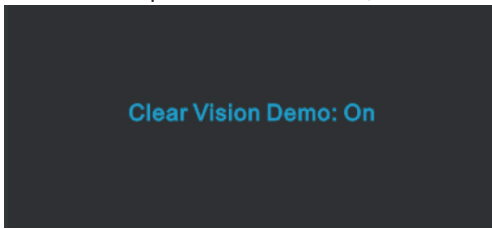

La fonction Clear Vision offre la meilleure expérience de visionnement d'image en convertissant les images basse résolution et floues en des images claires et vives.

Clear Vision	Arrêt	Adjust the Clear Vision
	Faible	
	Moyen	
	Fort	
Clear Vision Démo	éteint ou allumé	Désactive ou active Démo

# OSD Setting (Réglages d'OSD)

## Instructions simples et basiques sur les touches de contrôle

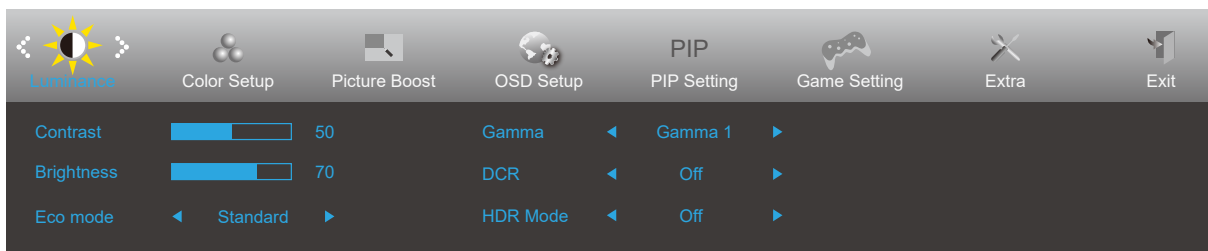







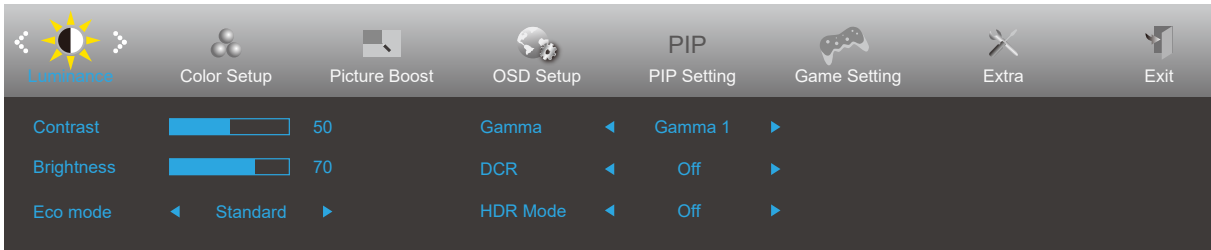

- 1). Appuyez sur le **bouton MENU** pour activer la fenêtre d'affichage à l'écran.
- 2). Appuyez sur le bouton **Gauche** ou **Droite** pour naviguer à travers les fonctions. Une fois que la fonction souhaitée est en surbrillance, appuyez sur le **bouton MENU** pour l'activer. Appuyez sur Gauche ou Droite pour naviguer dans les fonctions de sous-menu. Une fois que la fonction souhaitée est en surbrillance, appuyez sur le **bouton MENU** pour l'activer.
- 3). Appuyez sur **Gauche** ou **Droite** pour changer les paramètres de la fonction sélectionnée. Appuyez sur le bouton Quitter pour quitter. Si vous voulez régler d'autres fonctions, répétez les étapes 2-3.
- 4). Fonction de verrouillage/déverrouillage de l'affichage à l'écran : Pour verrouiller ou déverrouiller l'affichage à l'écran, appuyez et maintenez le **bouton Bas** pendant 10 secondes pendant que la fonction d'affichage à l'écran n'est pas active.

### Remarques :

- 1). Si l'appareil a seulement une source d'entrée, l'élément «Sélection de l'entrée» est désactivé pour l'ajuster.
- 2). Parmi les modes ECO (sauf mode Standard), Clear Vision, DCR, DCB et Image augmentée, seul un état peut être sélectionné.

## Luminance (Luminosité)



	Contrast (Contraste)	0-100		Contraste du registre numérique.
	Brightness (Luminosité)	0-100		Réglage du rétroéclairage
	Eco mode (Eco)	Standard	<input checked="" type="checkbox"/>	Mode Standard
		Text		Mode Text
		Internet		Mode Internet
		Game (Jeu)		Mode Jeu
		Movie (Film)		Mode Film
		Sports (Sport)		Mode Sport
		Reading (Lecture)		Mode Lecture
		Uniformity		Uniformity Mode
	Gamma	Gamma1	Régler sur Gamma 1	
		Gamma2	Régler sur Gamma 2	
		Gamma3	Régler sur Gamma 3	
	DCR	Off (Arrêt)	<input type="checkbox"/>	Désactiver le rapport dynamique de contraste
		On (Marche)	<input checked="" type="checkbox"/>	Activer le rapport dynamique de contraste
	HDR Mode (Mode HDR)	Off	Optimisé pour la couleur et le contraste de l'image, ce qui simulera l'effet HDR.	
		HDR Picture		
HDR Movie				
HDR Game				

### Remarque :

Lorsque «HDR Mode (Mode HDR)» est réglé sur «non-désactivé», les paramètres «Contrast (Contraste)», «Eco mode (Mode Eco)» et «Gamma» ne peuvent pas être réglés.

## Color Setup (Configuration des couleurs)

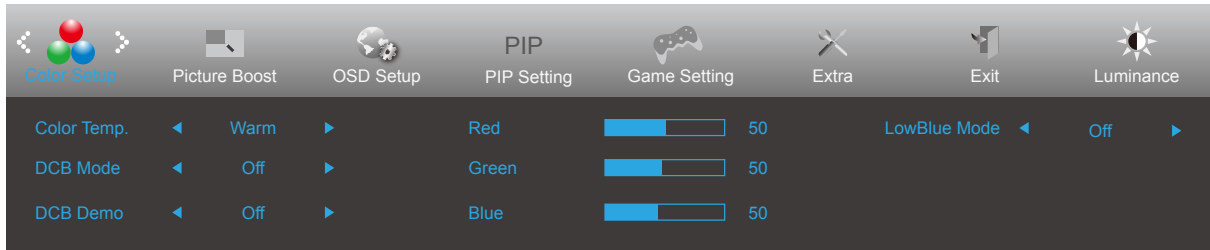



	Color Temp. (Couleur)	Warm (Chaud)	Utiliser la température des couleurs Chaud de EEPROM.
		Normal	Utiliser la température des couleurs Normal de EEPROM.
		Cool (Froid)	Utiliser la température des couleurs Froid de EEPROM.
		sRGB	Utiliser la température des couleurs SRGB de EEPROM.
		User (Utilisateur)	Utiliser la température des couleurs User (Utilisateur) de EEPROM.
	DCB Mode	Full Enhance (Amélior. Totale)	Désactiver ou activer le mode Amélior. Totale
		Nature Skin (Peau Nature)	Désactiver ou activer le mode Peau Nature
		Green Field (Pré Vert)	Désactiver ou activer le mode Pré Vert
		Sky-blue (Bleu Ciel)	Désactiver ou activer le mode Bleu Ciel
		AutoDetect (Détection Auto.)	Désactiver ou activer le mode Détection Auto.
		Off	Désactiver ou activer le mode Détection DCB.
	DCB Demo (DCB Démonstration)	Marche ou arrêt	Désactiver ou activer Démo
	Red (Rouge)	0-100	Gain Rouge du Registre Numérique.
	Green (Vert)	0-100	Gain Vert du Registre Numérique.
	Blue (Bleu)	0-100	Gain Bleu du Registre Numérique.
	LowBlue Mode (Mode Faible lumière bleue)	Off (Arrêt)	Réduisez l'onde de lumière bleue en contrôlant la température des couleurs.
Reading (Lecture)			
Office (Bureau)			
Internet			
Multimedia (Multimédia)			

### Remarque :

Lorsque «HDR Mode (Mode HDR)» dans «Luminance» est réglé sur «non-désactivé», tous les paramètres de «Color Setup (Configuration des couleurs)» ne peuvent pas être réglés.

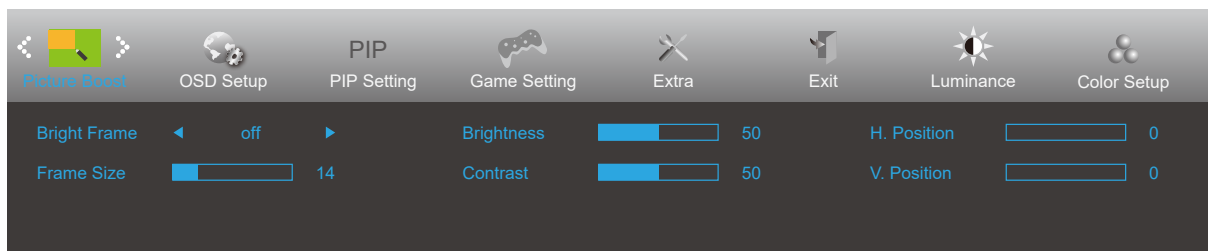
## Picture Boost (Amélior. Image)





	Bright Frame (Cadre Brillant)	marche ou arrêt	Désactiver ou activer Image brillante
	Frame Size (Taille Cadre)	14-100	Régler la taille de l'image
	Brightness (Luminosité)	0-100	Régler la luminosité de l'image
	Contrast (Contraste)	0-100	Régler le contraste de l'image
	H. Position (Position-H)	0-100	Régler la position horizontale de l'image
	V. Position (Position-V)	0-100	Régler la position verticale de l'image

### Remarque :

Lorsque «HDR Mode (Mode HDR)» dans «Luminance» est réglé sur «non-désactivé», tous les paramètres de «Picture Boost (Amélior. Image)» ne peuvent pas être réglés.

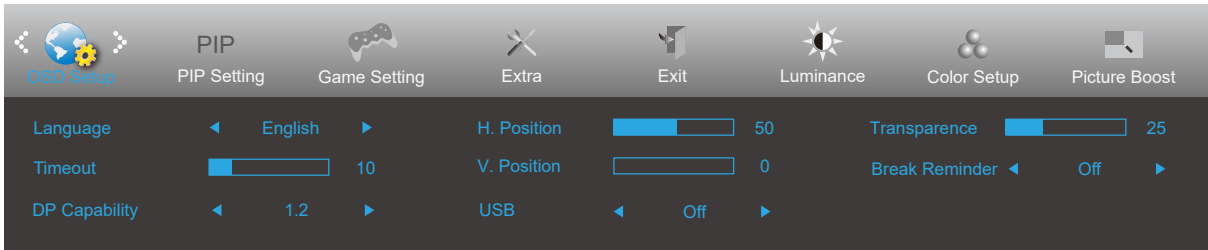
## OSD Setup (Réglage OSD)



	Language (Langue)		Choisir la langue OSD
	Timeout (Durée OSD)	5-120	Régler la durée du délai de l'OSD
	DP Capability (Capacité DP)	1.1/1.2	Sélectionnez une version DP compatible. Il convient de noter que : 1. La fonction Adaptive-Sync/AMD FreeSync est uniquement disponible avec DP1.2. 2. Si le contenu vidéo DP prend en charge DP1.2, réglez la version DP sur DP1.2 ; sinon, sélectionnez DP1.1.
	H. Position (Position-H)	0-100	Régler la position horizontale de l'OSD
	V. Position (Position-V)	0-100	Régler la position verticale de l'OSD
	USB*	High-Speed/High-res/Off	Désactive la fonction USB ou règle la version de l'interface USB.
	Transparence	0-100	Régler le niveau de transparence du menu OSD.
	Break Reminder (Rappel pause)	marche ou arrêt	Rappel de pause si l'utilisateur travaille continuellement pendant plus d'1 heure

### Remarque :

\*: Entrée de signal USB C (DP Alt), et «USB» est réglé sur «High-res», la résolution maximale est de 3440x1440@100Hz.

## PIP Setting (Réglage PIP)

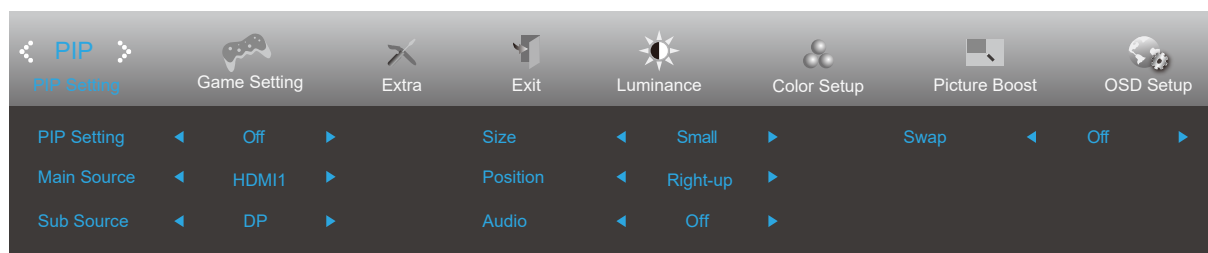

PIP	PIP Setting (Réglage PIP)	Off (Arrêt) / PIP / PBP	Désactiver ou activer PIP ou PBP
	Main Source* (Source princ.)		Sélectionner la source principale de l'écran.
	Sub Source* (Source sec.)		Sélectionner la source secondaire de l'écran
	Size (Taille)	Small (Petit) / Middle (Moyen) / Large (Grand)	Sélectionner la taille de l'écran.
	Position	Right-Up (Haut-droite)	Régler la position de l'écran.
		Right-Down (Bas-droite)	
		Left-Up	
		Left-Down	
	Audio	On (Marche) : PIP Audio	Désactiver ou activer le réglage audio.
		Off (Arrêt) : Audio principale	
Swap (Changer)	On (Marche) : Changer	Changer la source de l'écran.	
	Off (Arrêt) : aucune action		

Reportez-vous au tableau ci-dessous pour connaître la compatibilité de la source d'entrée principale/secondaire.

Secondaire \ Principale	HDMI	DP	USB-C
HDMI	V	V	V
DP	V	V	V
USB-C	V	V	V

\*Les ajustements PnP liés à la couleur ne peuvent être effectués que par le principal, et le secondaire n'est pas pris en charge.

Le principal et le secondaire présentent donc des couleurs différentes.



## Game Setting (Réglage Jeu)

The image displays two screenshots of the 'Game Setting (Réglage Jeu)' menu. Both screenshots show a navigation bar at the top with icons for Game Setting, Extra, Exit, Luminance, Color Setup, Picture Boost, OSD Setup, and PIP Setting. The settings are organized into two columns.

**Top Screenshot Settings:**

- Game Mode: Off
- Shadow Control: 50
- Low Input Lag: Off
- Game Color: 10
- Dial Point: Off
- Overdrive: Off
- Adaptive-Sync: Off
- Frame Counter: Off
- MBR: 0

**Bottom Screenshot Settings:**

- Game Mode: Off
- Shadow Control: 50
- Low Input Lag: Off
- Game Color: 10
- Dial Point: Off
- Overdrive: Off
- AMD FreeSync: Off
- Frame Counter: Off
- MBR: 0





	Game Mode (Mode jeu)	FPS	Pour jouer des jeux en FPS (first Person Shooters = tir à la première personne) Améliore les détails des niveaux de noir dans les thèmes noirs.
		RTS	Pour jouer des jeux RTS (Real Time Strategy = stratégie en temps réel) Améliore la qualité de l'image.
		Racing (Course)	Pour jouer des jeux de course, permet un temps de réponse plus rapide et une plus grande saturation des couleurs.
		Gamer 1 (Joueur 1)	Réglages préférentiels de l'utilisateur enregistrés sous Joueur 1.
		Gamer 2 (Joueur 2)	Réglages préférentiels de l'utilisateur enregistrés sous Joueur 2.
		Gamer 3 (Joueur 3)	Réglages préférentiels de l'utilisateur enregistrés sous Joueur 3.
		off (arrêt)	Pas d'optimisation par jeu d'image intelligente.
	Shadow Control (Contrôle ombre)	0-100	La valeur pas défaut du contrôle des ombres est 50, l'utilisateur peut régler de 50 à 100 ou à 0 pour augmenter le contraste afin d'obtenir une image plus nette. 1. Si l'image est trop sombre pour voir clairement les détails, le régler de 50 à 100 pour une image claire. 2. Si l'image est trop blanche pour voir clairement les détails, le régler de 50 à 0 pour une image claire.
	Low input Lag (Décalage entrée faible)	On (Marche) / off (Arrêt)	Désactive la mémoire tampon d'images pour diminuer le décalage d'entrée
	Game Color (Couleur Jeu)	0-20	Couleur de jeu fournit des niveaux de 0 à 20 pour ajuster la saturation afin d'obtenir une meilleure image.
	Overdrive (Surintensification)	Weak (Faible)	Régler le temps de réponse. Remarque : Si l'utilisateur règle OverDrive sur «Élevé», l'image affichée peut être floue. L'utilisateur peut régler le niveau de OverDrive ou le désactiver en fonction des préférences.
		Medium (Moyen)	
		Strong (Fort)	
		Boost (Augmenter)	
Off (Arrêt)			
Point d'ajustement	On (Marche) / Off (Arrêt)	La fonction « Point d'ajustement » place un indicateur de visée au centre de l'écran pour aider les joueurs à jouer à des jeux de tir à la première personne (FPS) avec une visée exacte et précise.	
Adaptive-Sync/ AMD FreeSync (Disponible pour certains modèles)	On (Marche) / Off (Arrêt)	Désactive ou active Adaptive-Sync/AMD FreeSync.	
Compteur de trames	Désactivé / En haut à droite / En bas à droite / En bas à gauche / En haut à gauche	Affiche la fréquence V sur l'angle sélectionné	
MBR	0-20	Ajuste la réduction du flou de mouvement.	

**Remarque :**

Lorsque «HDR Mode (Mode HDR)» dans «Luminance» est réglé sur «non-désactivé», les paramètres «Game Mode (Mode jeu)», «Shadow Control (Contrôle ombre)» et «Game Color (Couleur Jeu)» ne peuvent pas être réglés.

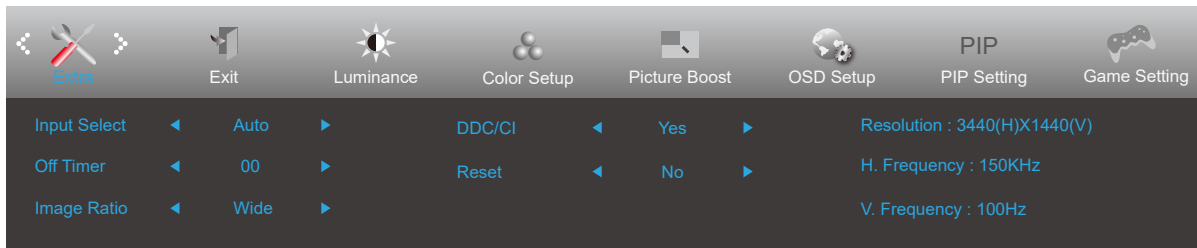
## Extra



	Input Select (Sélection Entrée)	Auto/ HDMI/ DP/ USB C*	Sélectionner la source d'entrée
	Off timer (Minuterie désact.)	0-24hrs	Sélectionner l'heure d'arrêt CC
	Image Ratio (Format Image)	Wide (Large)	Sélectionner le format de l'image pour l'affichage.
		4:3	
		1:1	
		Movie 1	
	Movie 2		
DDC/CI	Oui ou Non	Activer ou désactiver le support DDC/CI	
Reset (Réinitialiser)	Oui ou Non	Réinitialiser le menu aux réglages par défaut.	

### Remarque :

\*: l'appareil doit prendre en charge la fonction USB C(DP Alt).

Lors de la première utilisation ou après l'opération de réinitialisation du menu OSD, la fonction USB C (DP Alt) est désactivée par défaut et peut être réactivée de l'une des manières suivantes:

- 1) l'affichage commute la machine 3 fois au total.
- 2) l'option «USB» sous «autres» dans le menu OSD, réglée sur non éteinte.

## Exit (Quitter)

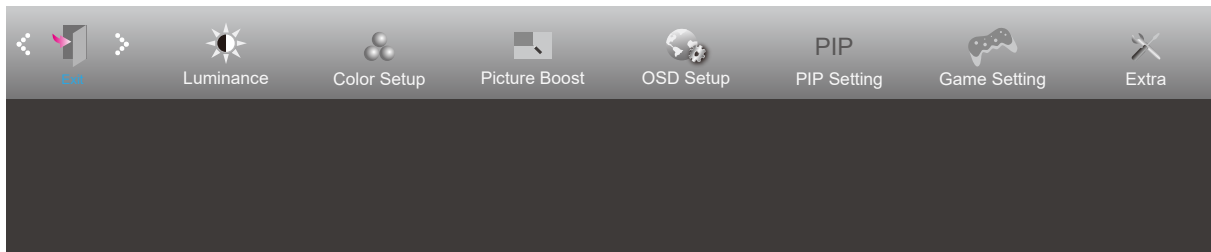

	Exit (Quitter)		Quitter le menu OSD
---	----------------	--	---------------------

## Voyant DEL

État	Couleur DEL
Mode Pleine puissance	Blanc
Mode Actif-Arrêt	Orange

# Dépannage

Problème & Question	Solutions possibles
<b>Le voyant DEL d'alimentation est éteint</b>	Assurez-vous que le bouton d'alimentation est en position Marche et que le cordon d'alimentation est connecté correctement à une prise électrique avec terre et au moniteur.
<b>Aucune image n'apparaît sur l'écran.</b>	<ul style="list-style-type: none"> <li>● Est-ce que le cordon d'alimentation est correctement branché ? Vérifiez le branchement du cordon d'alimentation et la source.</li> <li>● Est-ce que le câble est correctement branché ? (Branché à l'aide d'un câble D-sub) vérifiez la connexion du câble DB-15 (Branché à l'aide d'un câble HDMI) vérifiez la connexion du câble HDMI (Branché à l'aide d'un câble DP) vérifiez la connexion du câble DP * L'entrée D-SUB/HDMI/DP n'est pas disponible sur tous les modèles.</li> <li>● Si l'appareil est allumé, relancer l'ordinateur pour voir l'écran initial (l'écran d'ouverture de session), qui peut être vu. Si l'écran initial (l'écran d'ouverture de session) apparaît, démarrez l'ordinateur dans le mode applicable (le mode sécurisé pour Windows 7/8/10) puis changez la fréquence de la carte vidéo. (Consulter le Réglage de la résolution optimale) Si l'écran initial (l'écran d'ouverture de session) n'apparaît pas, contactez le Centre de services ou votre revendeur.</li> <li>● Pouvez-vous voir "Saisie non supportée" à l'écran ? Vous verrez ce message quand le signal de la carte vidéo dépasse la résolution maximale et la fréquence applicable du moniteur. Ajustez la résolution maximale et la fréquence applicable du moniteur.</li> <li>● Assurez-vous que les pilotes du moniteur AOC sont installés.</li> </ul>
<b>L'image est floue, elle a un problème d'ombre</b>	Réglez les contrôles du Contraste et de la Luminosité. Appuyez pour auto-régler. Assurez-vous de ne pas utiliser une rallonge ou un boîtier d'interrupteurs. Nous vous recommandons de brancher le moniteur directement au connecteur sortie de la carte vidéo situé à l'arrière.
<b>L'image saute, effet de vagues ou d'ondes visible sur l'écran</b>	Déplacez les appareils électriques qui peuvent provoquer des interférences électriques le plus loin possible du moniteur . Utilisez le taux de rafraîchissement maximum que votre moniteur est capable de supporter avec la résolution que vous utilisez.
<b>Le moniteur est bloqué en mode Veille</b>	L'interrupteur d'alimentation de l'ordinateur doit être en position Marche. La carte vidéo de l'ordinateur doit être insérée fermement dans son emplacement. Assurez-vous que le câble vidéo du moniteur est connecté correctement à l'ordinateur. Vérifiez le câble vidéo du moniteur et assurez-vous qu'aucune broche n'est tordue. Assurez-vous que votre ordinateur fonctionne en pressant la touche VERR MAJ sur le clavier et en vérifiant la DEL de cette touche. La DEL doit s'allumer ou s'éteindre lorsque vous pressez la touche VERR MAJ.
<b>Il manque une des couleurs primaires (ROUGE, VERT, ou BLEU)</b>	Vérifiez le câble vidéo du moniteur et assurez-vous qu'aucune broche n'est tordue. Assurez-vous que le câble vidéo du moniteur est connecté correctement à l'ordinateur.
<b>L'image n'est pas centrée ou elle n'est pas dimensionnée correctement</b>	Réglez la Position H et la Position V ou appuyez sur le bouton de raccourci (Alimentation/AUTO)
<b>Défaut des couleurs sur l'image (le blanc n'apparaît pas blanc)</b>	Réglez la couleur RVB ou sélectionnez la température de la couleur.
<b>Perturbations horizontales ou verticales à l'écran</b>	Utilisez le mode arrêt de Windows 7/8/10 pour ajuster HORLOGE et PHASE. Appuyez sur faire un auto-ajustement.
<b>Réglementation et entretien</b>	Veillez vous reporter aux informations sur la réglementation et l'entretien qui se trouvent dans le manuel sur CD ou sur <a href="http://www.aoc.com">www.aoc.com</a> (pour trouver le modèle acheté dans votre pays et pour trouver des informations sur les réglementations et l'entretien dans la page d'assistance.

# Spécifications

## Caractéristiques générales

Panneau	Nom du modèle	CU34V5CW/BK	
	Système de fonctionnement	Couleur TFT LCD	
	Taille de l'image visible	86,4 cm diagonale	
	Taille des pixels	0,23175mm(H) × 0,23175mm(V)	
Autres	Limites de balayage horizontal	30k-160kHz	
	Taille d'écran horizontale (maximum)	797,22mm	
	Limites de balayage vertical	48-100Hz	
	Taille d'écran verticale(maximum)	333,72mm	
	Résolution optimale pré-réglée	3440x1440@60Hz	
	Max resolution	3440x1440@100Hz (HDMI/DP/USB C*)	
	Plug & Play	VESA DDC2B/CI	
	Source d'alimentation	100-240V~, 50/60Hz, 3A	
	Consommation électrique	Standard (luminosité et contraste par défaut)	60W
Max. (luminosité = 100, contraste =100)		≤ 190W	
Econ. énergie		≤ 0,5W	
USB C	USB C	Prise connectable double face	
	Ultra-haute vitesse	Transmission de données et de vidéo	
	DP	Mode DP Alt intégré	
	Source d'alimentation	USB PD version 3.0	
	Alimentation maximale	jusqu'à 65W (5V/3A, 9V/3A, 10V/3A, 12V/3A, 15V/3A, 20V/3,25A)	
Caractéristiques physiques	Type de connecteur	HDMI/DP/USB C/USB×4/Sortie casque	
	Type de câble de signal	Détachable	
Environnemental	Température	Utilisation	0° à 40°
		Non utilisation	-25° à 55°
	Humidité	Utilisation	10% à 85% (sans condensation)
		Non utilisation	5% à 93% (sans condensation)
	Altitude	Utilisation	0 à 5000 m (0 à 16404 pieds)
		Non utilisation	0 à 12192 m (0 à 40000 pieds )

### Remarque :

\*: Entrée de signal USB C (DP Alt), et «USB» est réglé sur «High-res.», la résolution maximale est de 3440x1440 @ 100Hz.

Limitation des bits de couleur :

CU34V5CW/BK	422/420	444/RGB	422/420	444/RGB	422/420		444/RGB	
	(HDMI2.0)	(HDMI2.0)	(DP1.2)	(DP1.2)	USBC@ USB3.2	USBC@ USB2.0	USBC@ USB3.2	USBC@ USB2.0
WQHD 100Hz 8 bits	OK	OK	OK	OK	NA	OK	NA	OK
WQHD 60Hz 8 bit\ls	OK	OK	OK	OK	OK	OK	OK	OK
basses résolutions 8 bits	OK	OK	OK	OK	OK	OK	OK	OK



## Modes d'affichage préréglés

STANDARD	RÉSOLUTION	FREQUENCE HORIZONTALE (kHz)	FREQUENCE VERTICALE (Hz)
VGA	640x480@60Hz	31.469	59.94
	640x480@72Hz	37.861	72.809
	640x480@75Hz	37.5	75
SVGA	800x600@60Hz	37.879	60.317
	800x600@72Hz	48.077	72.188
	800x600@75Hz	46.875	75
XGA	1024x768@60Hz	48.363	60.004
	1024x768@70Hz	56.476	70.069
	1024x768@75Hz	60.023	75.029
SXGA	1280x1024@60Hz	63.981	60.020
	1280x1024@75Hz	79.976	75.025
WXGA+	1440x900@60Hz	55.935	59.887
	1440x900@60Hz	55.469	59.901
WSXGA	1680x1050@60Hz	65.290	59.954
	1680x1050@60Hz	64.674	59.883
FHD	1920x1080@60Hz	67.5	60
WQHD	3440x1440@30Hz	44.408	29.985
	3440x1440@60Hz	89.819	59.973
	3440x1440@75Hz	111.875	74.983
	3440x1440@100Hz	150.972	99.982
MAC MODES			
VGA	640x480@67Hz	35.000	66.667
SVGA	832x624@75Hz	49.725	74.551
XGA	1024x768@75Hz	60.241	74.927

## Assignations des broches



Câble de signal d'affichage couleur à 19 broches

Broche N.	Nom du signal	Broche N.	Nom du signal	Broche N.	Nom du signal
1.	Données TMDS 2+	9.	TMDS données 0-	17.	DDC/CEC Masse
2.	Ecran Données TMDS 2	10.	Horloge TMDS +	18.	Alimentation +5V
3.	TMDS données 2-	11.	Ecran d'horloge TMDS	19.	Détection connexion à chaud
4.	Données TMDS 1+	12.	Horloge TMDS-		
5.	Ecran données TMDS 1	13.	CEC		
6.	TMDS données 1-	14.	Réservé (pas connecté sur appareil)		
7.	Données TMDS 0+	15.	SCL		
8.	Ecran Données TMDS 0	16.	SDA		

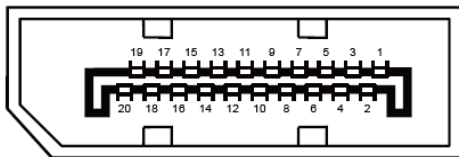

Câble de signal d'affichage couleur à 20 broches

Broche No.	Nom du signal	Broche No.	Nom du signal
1	ML_Lane 3 (n)	11	TERRE
2	TERRE	12	ML_Lane 0 (p)
3	ML_Lane 3 (p)	13	CONFIG1
4	ML_Lane 2 (n)	14	CONFIG2
5	TERRE	15	AUX_CH(p)
6	ML_Lane 2 (p)	16	TERRE
7	ML_Lane 1 (n)	17	AUX_CH(n)
8	TERRE	18	Détection connexion à chaud
9	ML_Lane 1 (p)	19	Retour DP_PWR
10	ML_Lane 0 (n)	20	DP_PWR



# Plug & Play

## Fonctionnalité Plug & Play DDC2B

Ce moniteur possède les capacités VESA DDC2B conformément aux normes VESA DDC. Cela permet au moniteur d'informer le système hôte de son identité, et en fonction du niveau de DDC utilisé, de communiquer des informations supplémentaires concernant ses possibilités d'affichage.

Le DDC2B est un canal de données bidirectionnel basé sur le protocole I2C. L'hôte peut demander l'information EDID par l'intermédiaire du canal DDC2B.