

AOC

AGON PRO



Handleiding LCD-
monitor
AG324UX

www.aoc.com

©2021 AOC.All Rights Reserved

HDMI™

| | |
|--------------------------------------|----|
| Veiligheid | 1 |
| Nationale conventies | 1 |
| Voeding | 2 |
| Installatie | 3 |
| Reiniging | 4 |
| Overig | 5 |
| Instelling | 6 |
| Inhoud verpakking | 6 |
| Voetstuk & voet installeren | 7 |
| De kijkhoek aanpassen | 8 |
| De monitor aansluiten | 9 |
| De wandmontagearm bevestigen | 10 |
| Adaptive-Sync functie | 11 |
| HDR | 12 |
| Aanpassen | 13 |
| Sneltoetsen | 13 |
| Snel schakelen | 14 |
| OSD toetsaanduidingen (Menu) | 15 |
| OSD Setting (OSD-instellingen) | 17 |
| Game Setting (Spelinstelling) | 18 |
| Luminance (Luminantie) | 20 |
| PIP Setting (PIP-instelling) | 22 |
| Color Setup (Kleur instellen) | 23 |
| Audio | 24 |
| Light FX | 25 |
| Extra | 26 |
| OSD Setup (OSD-instelling) | 27 |
| LED-indicator | 28 |
| Problemen oplossen | 29 |
| Specificaties | 30 |
| Algemene specificaties | 30 |
| Vooraf ingestelde beeldmodi | 31 |
| Pin-toewijzingen | 32 |
| Plug en Play | 33 |

Veiligheid

Nationale conventies

De volgende subsecties beschrijven de notatieconventies die in dit document worden gebruikt.

Opmerkingen en waarschuwingen

Doorheen deze gids kunnen tekstblokken vergezeld zijn door een pictogram en vet of cursief gedrukt zijn. Deze blokken zijn opmerkingen en twee niveaus van waarschuwingen. Ze worden als volgt gebruikt:



OPMERKING: Een OPMERKING geeft belangrijke informatie aan die u zal helpen uw computer beter te gebruiken.





OPGELET: Een bericht OPGELET geeft potentiële schade aan de hardware of het verlies van gegevens aan en vertelt u hoe u het probleem kunt vermijden.





WAARSCHUWING: Een WAARSCHUWING wijst op de kans op lichamelijk letsel en toont u hoe u het probleem kunt vermijden. Sommige waarschuwingen kunnen in een verschillende opmaak worden weergegeven en kunnen zonder pictogram verschijnen. In dergelijke gevallen is de specifieke voorstelling van de waarschuwing opgelegd door de regelgevende overheidsinstanties.

Voeding

 De monitor mag alleen worden gebruikt met het type stroombron dat op het label is aangegeven. Als u niet zeker bent van het type vermogen dat bij u thuis wordt geleverd, moet u contact opnemen met uw verkoper of met de lokale elektriciteitsmaatschappij.

 De monitor is voorzien van een geaarde stekker, een stekker voorzien van aardaansluitingen. Deze stekker past alleen in een geaard stopcontact. Als het stopcontact niet geschikt is voor een geaarde stekker, laat dan een elektriciën het juiste stopcontact installeren of gebruik een adapter om het apparaat veilig te aarden. Maak de geaarde stekker niet onklaar.

 Ontkoppel de eenheid tijdens onweer of als deze gedurende een langere periode niet zal worden gebruikt. Dit beschermt de monitor tegen schade door stroomstoten.

 Zorg dat u geen powerstrips en verlengkabels overbelast. Overbelasting kan leiden tot brand of elektrische schokken.

 Voor een goede werking dient u de monitor alleen te gebruiken met UL-vermelde computers met correct geconfigureerde aansluitpunten die zijn gemarkeerd tussen 100-240V AC, min. 5A.

 Het wandstopcontact moet zich in de buurt van het apparaat bevinden en moet makkelijk te bereiken zijn.

 Alleen voor gebruik met de aangesloten voedingsadapter
Fabrikanten: Delta Electronics, Inc. Model: ADP-280BB B

Installatie

! Plaats de monitor niet op een onstabiel wagentje, voet, statief, haak of tafel. Als de monitor valt, kunt u lichamelijke letsels oplopen of kan dit product ernstig worden beschadigd. Gebruik het toestel alleen met een karretje, standaard, statief, steun of tafel die door de fabrikant is aanbevolen of die bij dit product wordt verkocht. Volg de instructies van de fabrikant wanneer u het product installeert en gebruik montageaccessoires die door de fabrikant zijn aanbevolen. Wanneer het product op een wagentje is geplaatst, moet u voorzichtig te werk gaan wanneer u deze combinatie verplaatst.

! Duw nooit enige objecten in de sleuven van de monitorbehuizing. Er kan een schade aan het circuit ontstaan waardoor brand of elektrische schok kan worden veroorzaakt. Mors nooit vloeistoffen op de monitor.

! Plaats de voorzijde van het product niet op de grond.

! Als u de monitor aan de wand bevestigt of op een plank plaatst, dient u een montagekit te gebruiken die is goedgekeurd door de fabrikant en de aanwijzingen van deze kit op te volgen.

! Laat wat ruimte vrij rond de monitor, zoals hieronder weergegeven. Anders is de luchtstroom niet krachtig genoeg waardoor oververhitting brand of schade aan de monitor kan veroorzaken.

! Voor het vermijden van mogelijke schade, bijvoorbeeld het loskomen van het paneel van de rand, moet u ervoor zorgen dat de monitor niet meer dan -5 graden omlaag kantelt. Als de maximale kantelhoek van -5 graden wordt overschreden, wordt de monitorschade niet gedekt onder de garantie.

Kijk hieronder voor de aanbevolen ventilatiegebieden rond de monitor wanneer de monitor wordt geïnstalleerd aan de muur of op een voet.

Met voet geïnstalleerd

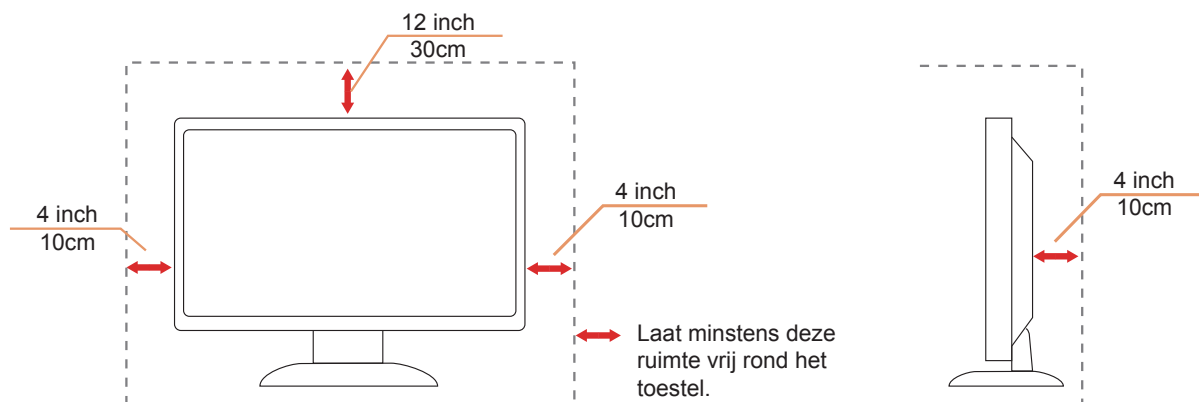

Reiniging

⚠️ Maak de behuizing regelmatig schoon met een doek. U kunt een zacht wasmiddel gebruiken om de vlek te verwijderen in plaats van een krachtig wasmiddel dat op de behuizing inwerkt.

⚠️ Zorg dat er tijdens het reinigen voor dat er geen reinigingsmiddel in het product lekt. De schoonmaakdoek mag niet te rus zijn omdat dit het oppervlak van het scherm kan beschadigen.

⚠️ Maak het voedings snoer los voordat u gaat schoonmaken.



Overig

 Als er een vreemde geur, geluid of rook uit het product komt, trekt u de voedingsstekker ONMIDDELIJK uit het stopcontact en neemt u contact op met het servicecentrum.

 Zorg dat de ventilatieopeningen niet worden geblokkeerd door een tafellaken of gordijn.

 Stel de LCD-monitor niet bloot aan heftige vibraties of krachtige impact tijdens het gebruik.

 Laat de monitor tijdens gebruik of vervoer nergens tegen botsen en laat de monitor niet vallen.

Instelling

Inhoud verpakking

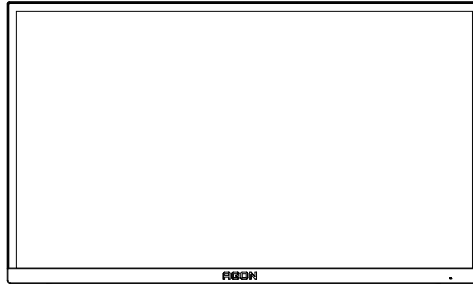

Monitor

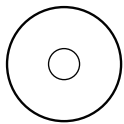

CD Manual



Warranty card

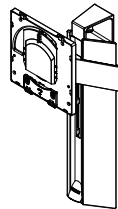

Stand



Screwdriver

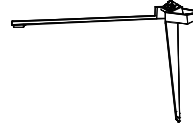

Base



Power Cable



Adaptor



DP Cable



HDMI Cable



USB Cable



USB C-C Cable



Micphone Cable



Quick Switch Keypad

★ Niet alle signaalkabels worden voor alle landen en regio's meegeleverd. Informeer bij uw handelaar of het kantoor van AOC ter bevestiging.

Voetstuk & voet installeren

Installeer of verwijder de voet als volgt.

Installatie:

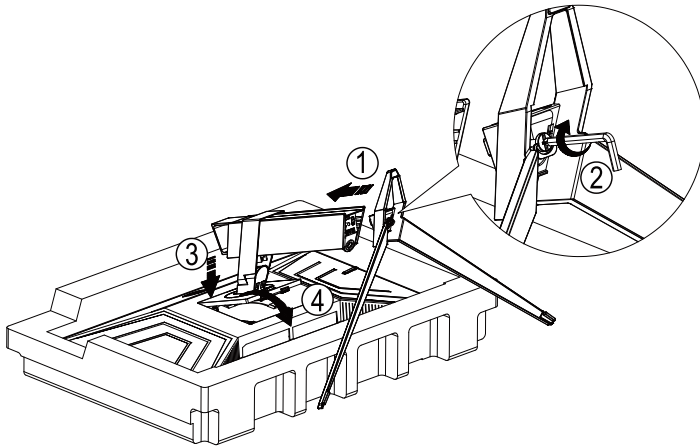

Verwijderen:

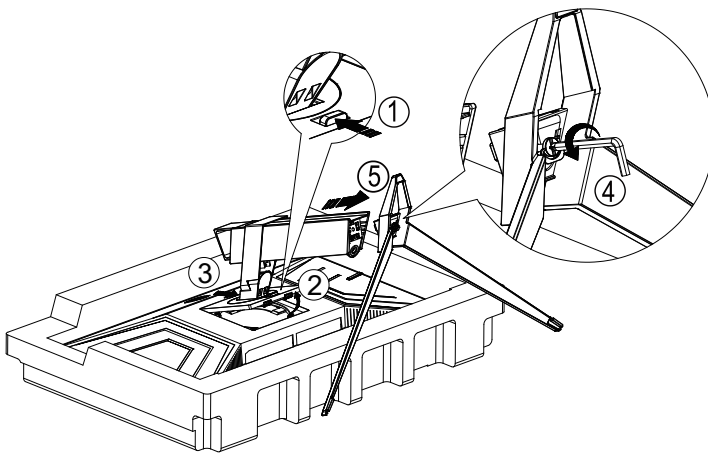

De kijkhoek aanpassen

Voor een optimale weergave raden wij aan om naar het volledige oppervlak van de monitor te kijken en vervolgens de hoek van de monitor naar voorkeur te veranderen.

Houd de stand zo vast dat de monitor niet kan kantelen wanneer u de kijkhoek van de monitor aanpast.

U kunt de monitor afstellen zoals hieronder weergegeven:

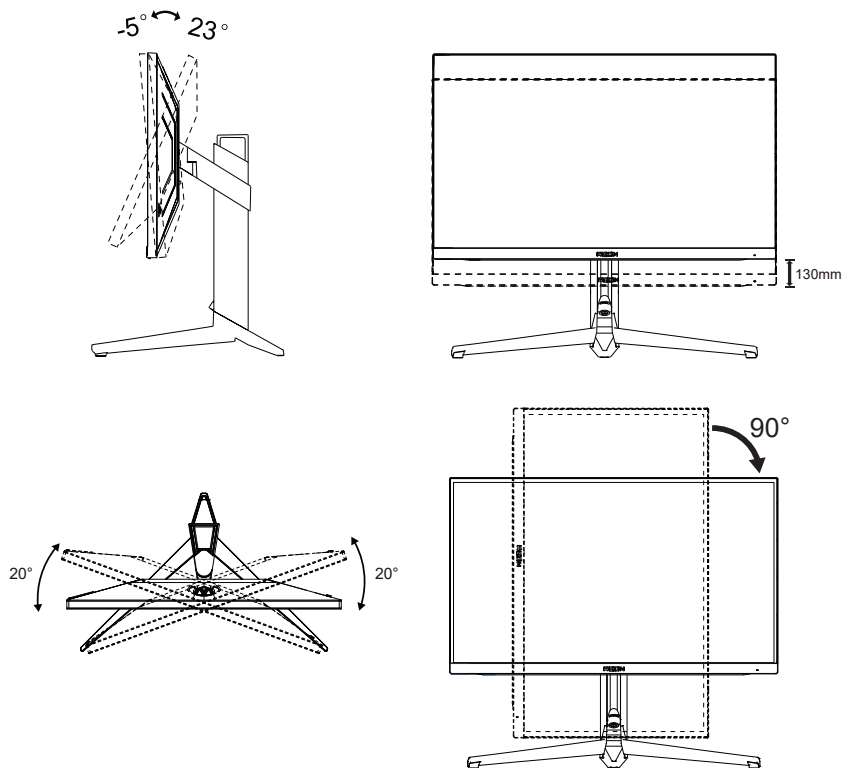

OPMERKING:

Raak het LCD-scherm niet aan als u de hoek wijzigt. Hierdoor kunt u het LCD-scherm beschadigen of breken.

Waarschuwing:

1. Voor het vermijden van mogelijke schade aan het scherm, bijvoorbeeld het loskomen van het paneel, moet u ervoor zorgen dat de monitor niet meer dan -5 graden omlaag kantelt.
2. Druk niet op het scherm bij het aanpassen van de hoek van de monitor. Pak alleen de rand vast.

De monitor aansluiten

Kabelverbindingen aan achterzijde van monitor en computer:

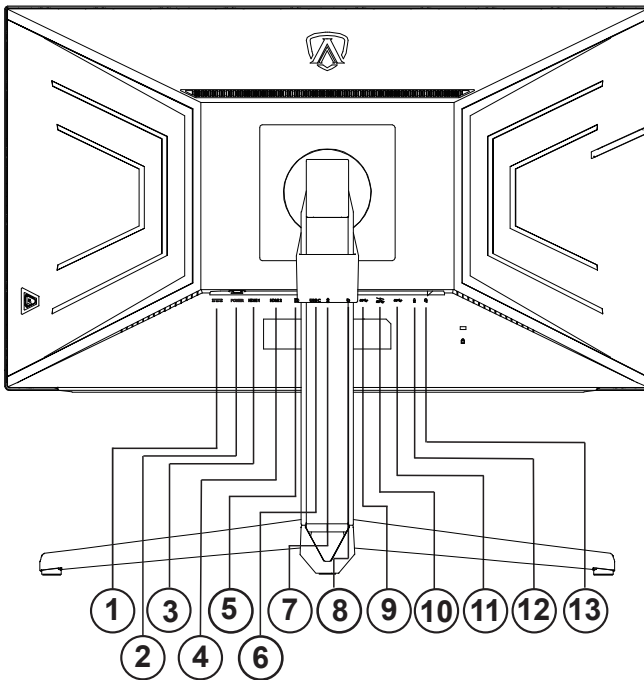

1. Ingang
2. DC Switch
3. HDMI1
4. HDMI2
5. DP
6. USB C
7. Microfoonuitgang (verbinden met pc)
8. Toetsenblok voor snel schakelen
9. USB3.2 Gen1 upstream
10. USB 3.2 Gen1 downstream + snel opladen
11. USB3.2 Gen1 downstream x2
12. Microfooningang
13. Oortelefoon (gecombineerd met microfoon)

Aansluiten op de pc

1. Sluit de voedingskabel stevig aan op de achterkant van het scherm.
2. Schakel uw computer uit en haal de netvoedingskabel uit het stopcontact.
3. Sluit de signaalkabel van het scherm aan op de videoport op de achterzijde van uw computer.
4. Sluit de netvoedingskabels van uw computer en van het scherm aan op een stopcontact.
5. Zet de computer en het scherm aan.

Als uw monitor een afbeelding weergeeft, is de installatie voltooid. Zie Probleemoplossing als geen beeld wordt weergegeven.

Om de apparatuur te beschermen, moet u de pc en de lcd-monitor altijd uitschakelen voordat u ze met elkaar verbindt.

De wandmontagearm bevestigen

Vorbereiding om een optionele wandmontagearm te installeren.

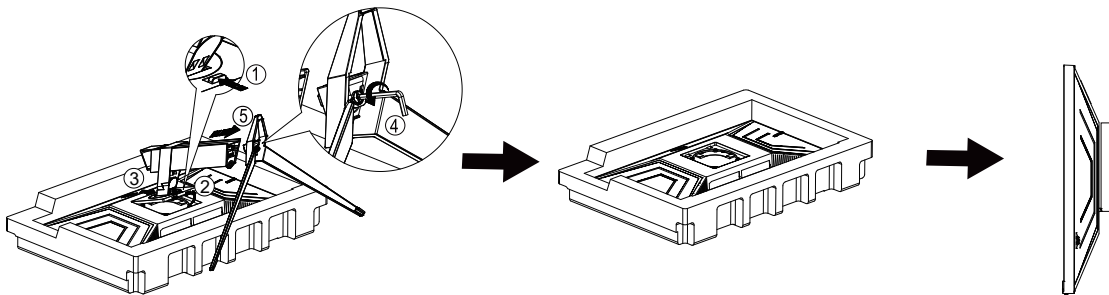

Deze monitor kan worden bevestigd op een wandmontagearm die afzonderlijk verkrijgbaar is. Koppel de voeding los voordat u met deze procedure begint. Volg de onderstaande stappen:

1. Verwijder de voet.
2. Volg de instructies van de fabrikant om de wandmontagearm te monteren.
3. Monteer de wandmontagearm op de achterkant van de monitor. Lijn de gaten van de arm uit op de gaten in de achterkant van de monitor.
4. Sluit de kabels opnieuw aan. Raadpleeg de gebruikershandleiding die bij de optionele wandmontagearm is geleverd, voor instructies over de bevestiging aan de muur.

Opmerking: de schroefgaten voor VESA-montage zijn niet voor alle modellen beschikbaar. Raadpleeg uw dealer of de officiële afdeling van AOC.

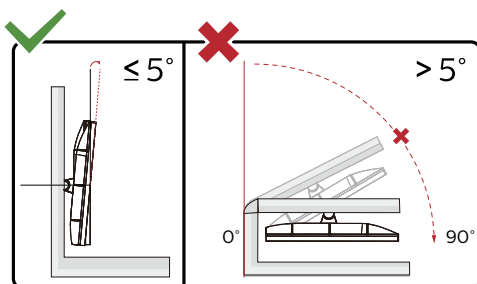

* Het display-ontwerp kan anders zijn dan als geïllustreerd.

Waarschuwing:

1. Voor het vermijden van mogelijke schade aan het scherm, bijvoorbeeld het loskomen van het paneel, moet u ervoor zorgen dat de monitor niet meer dan -5 graden omlaag kantelt.
2. Druk niet op het scherm bij het aanpassen van de hoek van de monitor. Pak alleen de rand vast.

Adaptive-Sync functie

1. Adaptive-Sync functie werkt met DP/HDMI
 2. Compatibele grafische kaart: aanbevolen zoals hieronder. Kan ook worden gecontroleerd door een bezoek te brengen aan www.AMD.com
 - Grafische kaarten
 - Radeon™ RX Vega series
 - Radeon™ RX 500 series
 - Radeon™ RX 400 series
 - Radeon™ R9/R7 300 series (excluding R9 370/X)
 - Radeon™ Pro Duo (2016 edition)
 - Radeon™ R9 Nano
 - Radeon™ R9 Fury series
 - Radeon™ R9/R7 200 series (excluding R9 270/X, R9 280/X)
-
- Processoren
 - AMD Ryzen™ 7 2700U
 - AMD Ryzen™ 5 2500U
 - AMD Ryzen™ 5 2400G
 - AMD Ryzen™ 3 2300U
 - AMD Ryzen™ 3 2200G
 - AMD PRO A12-9800
 - AMD PRO A12-9800E
 - AMD PRO A10-9700
 - AMD PRO A10-9700E
 - AMD PRO A8-9600
 - AMD PRO A6-9500
 - AMD PRO A6-9500E
 - AMD PRO A12-8870
 - AMD PRO A12-8870E
 - AMD PRO A10-8770
 - AMD PRO A10-8770E
 - AMD PRO A10-8750B
 - AMD PRO A8-8650B
 - AMD PRO A6-8570
 - AMD PRO A6-8570E
 - AMD PRO A4-8350B
 - AMD A10-7890K
 - AMD A10-7870K
 - AMD A10-7850K
 - AMD A10-7800
 - AMD A10-7700K
 - AMD A8-7670K
 - AMD A8-7650K
 - AMD A8-7600
 - AMD A6-7400K

HDR

Het is compatibel met invoersignalen in de indeling HDR10.

Het scherm kan de HDR-functie automatisch activeren als speler en inhoud compatibel zijn. Neem contact op met de fabrikant van het apparaat en de aanbieder van de inhoud voor informatie over de compatibiliteit van uw apparaat en de inhoud. Kies "UIT" voor de functie HDR als u geen behoefte hebt aan automatische activering.

Opmerking:

1. Er is geen speciale instelling nodig voor de DisplayPort/HDMI-interface in versies van WIN10 lager (ouder) dan V1703.
2. Alleen de HDMI-interface is beschikbaar en de DisplayPort-interface kan niet werken in WIN10 versie V1703.
3. 3840x2160 bij 50 Hz /60 Hz wordt op de pc uitsluitend gebruikt voor de UHD player of de Xbox/ PS.
 - a. De schermresolutie is ingesteld op 3840*2160, en HDR is vooraf ingesteld op AAN. Onder deze omstandigheden kan het scherm iets dimmen wat aangeeft dat HDR geactiveerd is.
 - b. Na het openen van een toepassing wordt het beste HDR-effect bereikt als de resolutie wordt veranderd naar 3840*2160 (indien beschikbaar).

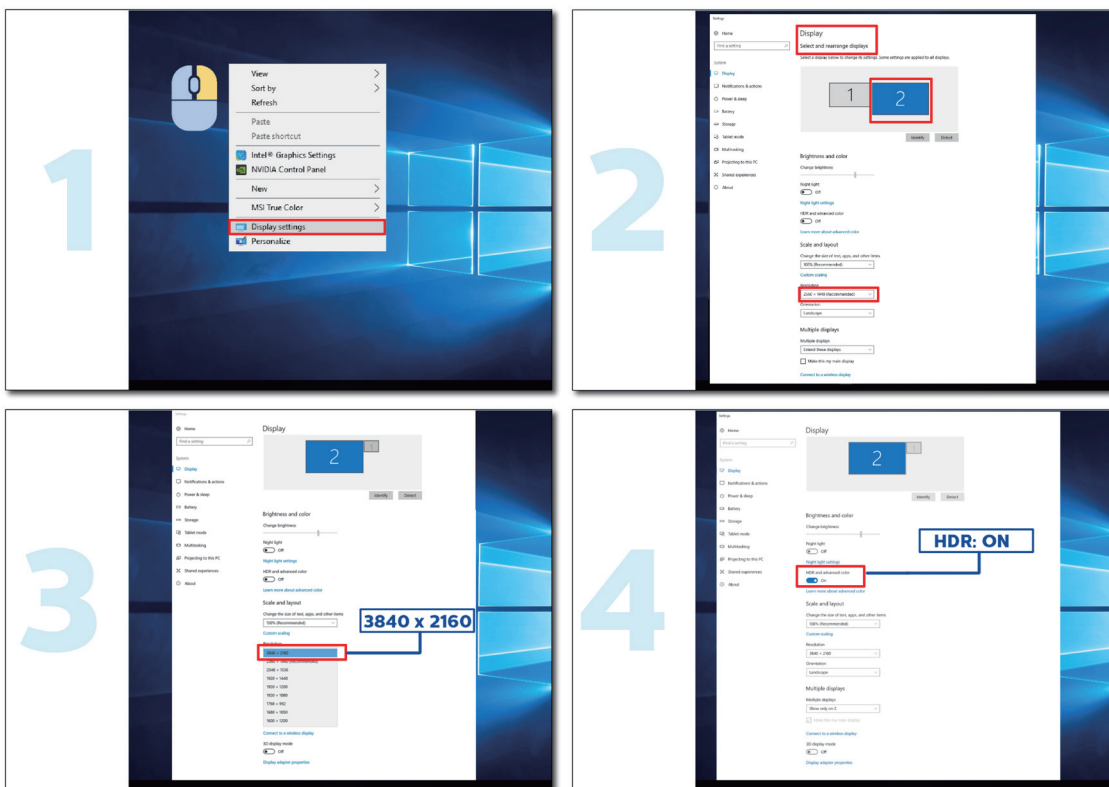

Aanpassen

Sneltoetsen

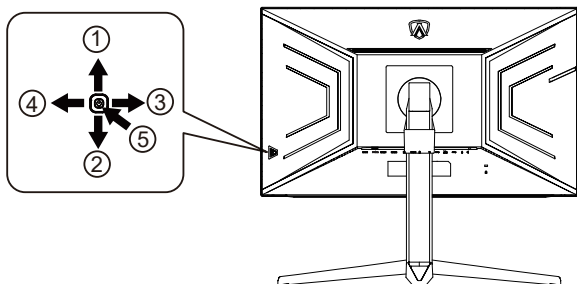

| | |
|---|--------------------|
| 1 | Bron/Omhoog |
| 2 | Kiespunt/Omlaag |
| 3 | Spelmodus/Links |
| 4 | Licht FX/Rechts |
| 5 | Voeding/Menu/Enter |

Voeding/Menu/Enter

Druk op de voedingsknop om de monitor aan te zetten.

Als er geen OSD is, indrukken om het OSD-menu weer te geven of om de keuze te bevestigen. Ongeveer 2 seconden ingedrukt houden om de monitor uit te schakelen.

Kiespunt

Als een OSD ontbreekt, druk dan op de knop Kiespunt om Kiespunt te tonen/verbergen.

Spelmodus/Links

Als er geen OSD is, drukt u op de toets "Links" om de spelmodus te openen. Druk dan op de toets "Links" of "Rechts" om de spelmodus (FPS, RTS, Racing, Gamer 1, Gamer 2 of Gamer 3) te selecteren op basis van de verschillende speltypes.

Licht FX/Rechts

Druk bij ontbreken van een OSD op de toets pijltje rechts om de functie Licht FX te activeren.

Bron/Omhoog

Als het OSD is afgesloten, is de knop Bron de sneltoets voor het instellen van de bron.

Snel schakelen

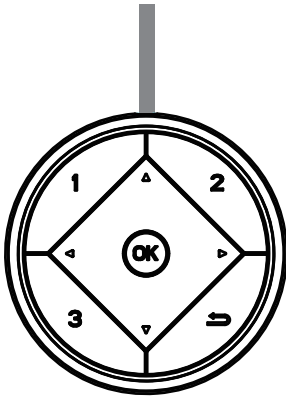

Als er geen OSD is, drukt u op de knop ◀ om de spelmodusfunctie te openen. Druk vervolgens op ◀ of ▶ om de spelmodus te selecteren (FPS, RTS, Racing, Gamer 1, Gamer 2 of Gamer 3) op basis van de verschillende speltypes.



Als er geen OSD is, drukt u op de knop ▶ om de regelbalk voor de schaduwregeling te activeren; Druk op ◀ of ▶ om het contrast aan te passen voor een duidelijk beeld.

Menu/OK

Als er geen OSD is, drukt u hierop om het OSD weer te geven of om de selectie te bevestigen.



Wanneer het OSD gesloten is, werkt de knop ▲ als de sneltoetsfunctie voor Bron.



Als een OSD ontbreekt, druk dan op de knop Kiespunt om Kiespunt te tonen/verbergen.

1:

Druk op de knop 1 om de Gamer 1-modus te selecteren

2:

Druk op de knop 2 om de Gamer 2-modus te selecteren

3:

Druk op de knop 3 om de Gamer 3-modus te selecteren



Druk voor afsluiten van OSD.

OSD toetsaanduidingen (Menu)



Enter: Gebruik de Enter-toets om naar het volgende OSD-niveau te gaan
Navigeren: Gebruik de toetsen links/omhoog/omlaag om door de OSD-selectie te navigeren
Exit: Gebruik de toets Rechts om het OSD te verlaten

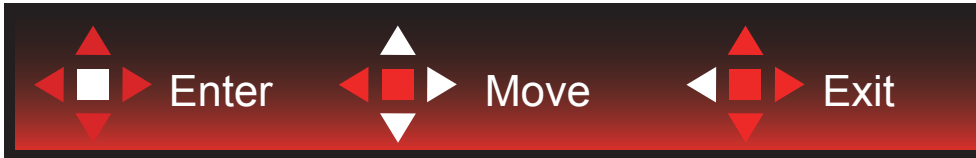

Enter: Gebruik de Enter-toets om naar het volgende OSD-niveau te gaan
Navigeren: Gebruik de toetsen rechts/omhoog/omlaag om door de OSD-selectie te navigeren
Exit: Gebruik de toets Links om het OSD te verlaten



Enter: Gebruik de Enter-toets om naar het volgende OSD-niveau te gaan
Navigeren: Gebruik de toetsen omhoog/omlaag om door de OSD-selectie te navigeren
Exit: Gebruik de toets Links om het OSD te verlaten



Enter: Gebruik de Enter-toets om naar het volgende OSD-niveau te gaan
Navigeren: Gebruik de toetsen links/rechts/omlaag om door de OSD-selectie te navigeren
Exit: Gebruik de toets Omhoog om het OSD te verlaten

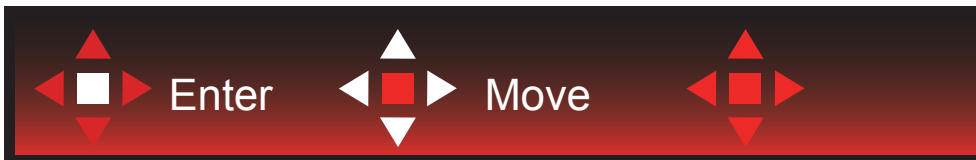

Navigeren: Gebruik de toetsen links/rechts/omhoog/omlaag om door de OSD-selectie te navigeren.



Afsluiten: Gebruik de toets Links om naar het vorige OSD-niveau te gaan
Enter: Gebruik de toets Rechts om naar het volgende OSD-niveau te gaan
Selecteren: Gebruik de toetsen omhoog/omlaag om door de OSD-selectie te navigeren



Enter: Gebruik de Enter-toets om de OSD-instelling toe te passen en terug te keren naar het vorige OSD-niveau
Selecteren: Gebruik de toets omhoog om de OSD-instelling aan te passen



Selecteren: Gebruik de toetsen omhoog/omlaag om de OSD-instelling aan te passen



Enter: Gebruik de Enter-toets om naar het vorige OSD-niveau te gaan
Selecteren: Gebruik de toetsen links/rechts om de OSD-selectie aan te passen

OSD Setting (OSD-instellingen)

Eenvoudige aanwijzingen op de besturingstoetsen.

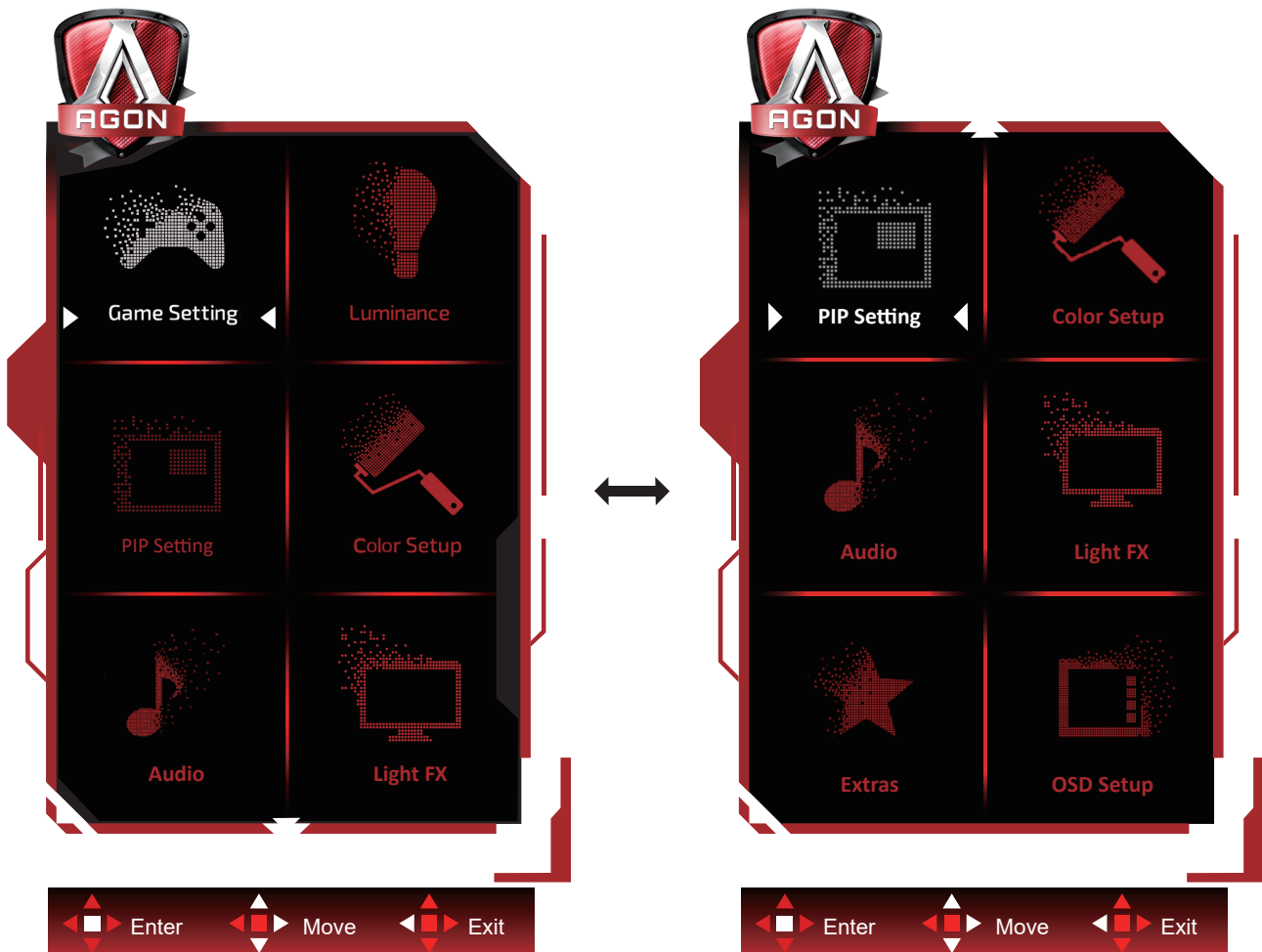



- 1). Druk op de knop MENU om het OSD-venster te activeren.
- 2). Volg de toetsaanduidingen om door OSD-instellingen te navigeren of deze aan te passen.
- 3). Functie OSD vergrendelen/ontgrendelen: om het OSD te vergrendelen of te ontgrendelen, houdt u de knop Omlaag 10 seconden ingedrukt terwijl de OSD-functie niet actief is.

Opmerkingen:

- 1). Als het product slechts één signaalingang heeft, wordt het onderdeel "Input Select" (Bron selecteren) uitgeschakeld voor het aanpassen.
- 2). ECO-modi (behalve Standaardmodus), DCR en DCB-modus: er kan slechts één van deze vier statussen van kracht zijn.

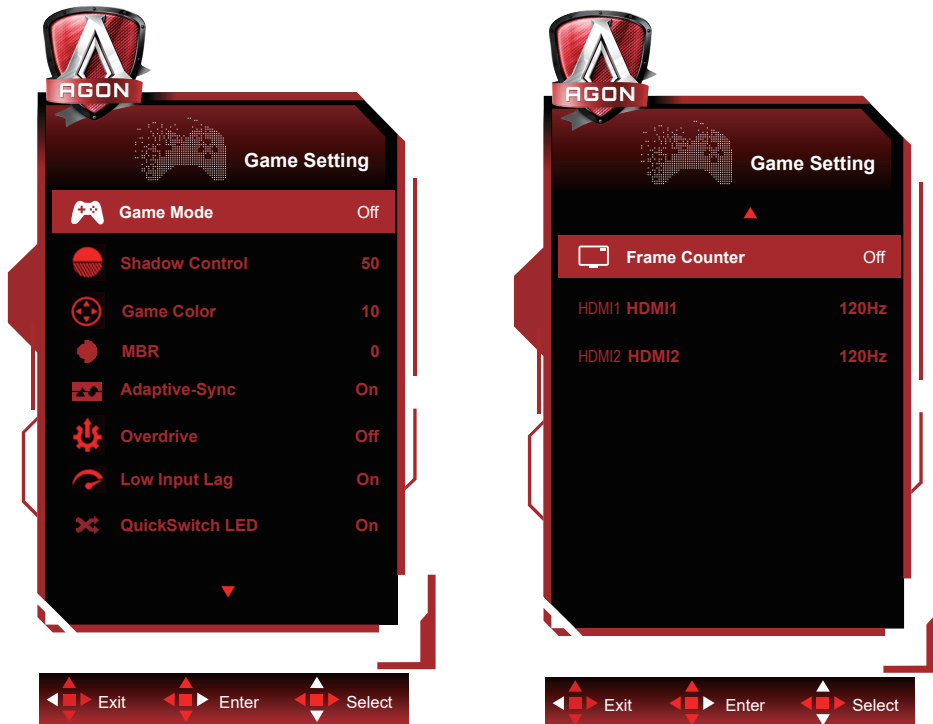
Game Setting (Spelinstelling)



| | | | |
|-------------------------------------------------------------------------------------|--------------------------------|------------------------------------------------------------------------------------------------|-----------------------------------------------------------------------------------------------------------------------------------------------------------------------------------------------------------------------------------------------------------------------------------------------------------------------------------------------------------------------------------------------------------------------------------------------------------------|
|  | Game Mode (Spelmodus) | Off (Uit) | Geen optimalisatie via smart-image spel. |
| | | FPS | Voor het afspelen van FPS-games (first Person Shooters). Verbetert de details van het zwartniveau in donkere thema's. |
| | | RTS | Voor het spelen van RTS (Real Time Strategy). Verbetert de beeldkwaliteit. |
| | | Racing (Racen) | Voor het spelen van racing games. Biedt een snellere responstijd en een hoge kleurverzadiging. |
| | | Gamer 1 (Speler 1) | Voorkeursinstellingen gebruiker opgeslagen als Speler 1. |
| | | Gamer 2 (Speler 2) | Voorkeursinstellingen gebruiker opgeslagen als Speler 2. |
| | | Gamer 3 (Speler 3) | Voorkeursinstellingen gebruiker opgeslagen als Speler 3. |
| | Shadow Control (Schaduwbeheer) | 0-100 | De standaard van Shadow Control (Schaduwbeheer) is 50. Daarna kan de eindgebruiker dit aanpassen van 50 tot 100 of 0 om het contrast voor een helder beeld te verhogen. <ol style="list-style-type: none"> Als de afbeelding te donker is om de details duidelijk te zien, past u aan van 50 tot 100 voor een helder beeld. Als de afbeelding te wit is om de details duidelijk te zien, past u aan van 50 tot 0 voor een helder beeld. |
| Game Color (Gamekleur) | 0-20 | Spelkleur geeft een niveau van 0-20 voor het aanpassen van de verzadiging voor een beter beeld | |
| MBR | 0-20 | Pas de reductie van bewegingsonscherpte aan. | |
| Adaptive-Sync | On(Aan)/ Off(Uit) | Schakel Adaptive-Sync | |

| | | | |
|-----------------------------|-------------------------------------------------------------------------------------------------------------------|------------------------------------------------------------------------------------------------------------------------|--------------------------------------------------------------|
| | Overdrive | Off (Uit) | Pas de reactietijd aan. |
| | | Weak (Zwak) | |
| | | Medium (Gemiddeld) | |
| | | Strong (Sterk) | |
| | | Boost (Versterken) | |
| | Low input Lag (Lage invoervertraging) | On(Aan)/ Off(Uit) | Schakel de framebuffer om de invoervertraging te verminderen |
| | QuickSwitch LED | On(Aan)/ Off(Uit) | Schakel QuickSwitch LED in of uit. |
| Frame Counter (Frameteller) | Off(Uit) / Right-Up(Rechtsboven)/ Right-Down(Rechtsonder)/ Left-Down(Linksboven)/ Left-Up(Linksonder) | Geef V-frequentie weer op de geselecteerde hoek (De functie Beeldteller werkt alleen met een grafische kaart van AMD.) | |
| HDMI1 | 120Hz/144Hz | When using the PS2(3) ,XBOX or DVD player, please change the OSD setting to "120Hz" | |
| HDMI2 | 120Hz/144Hz | When using the PS2(3) ,XBOX or DVD player, please change the OSD setting to "120Hz" | |

Opmerking:

1. Wanneer "HDR-modus" onder "Luminance (Luminantie)" is ingesteld op niet-uit, kunnen "Spelmodus", "Schaduwregeling" en "Spelkleur" niet worden afgesteld.
2. Wanneer "HDR" onder "Luminance (Luminantie)" is ingesteld op niet-uit, kunnen "Spelmodus", "Schaduwregeling", "Spelkleur", "MBR" en "Versterking" onder "Overdrive" niet worden afgesteld of geselecteerd.

Luminance (Luminantie)

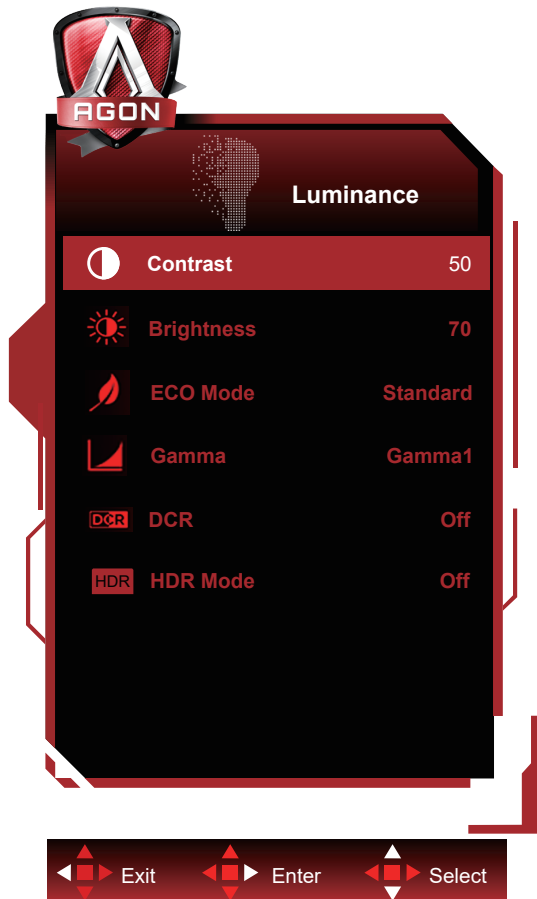

| | | | | |
|-------------------------------------------------------------------------------------|-------------------------------------------------------|----------------------|---------------------------------------------------------------------------------------------------------------------------------------------------------------------------------------------------------------|-----------------------|
|  | Contrast | 0-100 | Contrast van Digitaal-register. | |
| | Brightness (Helderheid) | 0-100 | Verlichting instellen | |
| | Eco mode (Eco-stand) | Standard (Standaard) | | Standaard |
| | | Text (Tekst) | | Tekstmodus |
| | | Internet | | Internetmodus |
| | | Game (Spel) | | Spel |
| | | Movie (Film) | | Filmmodus |
| | | Sports (Sport) | | Sportmodus |
| | | Reading(Lees) | | Leesmodus |
| | Gamma | Uniformity | | Uniformity Mode |
| | | Gamma1 | | Aanpassen aan Gamma 1 |
| Gamma2 | | | Aanpassen aan Gamma 2 | |
| DCR | Gamma3 | | Aanpassen aan Gamma 3 | |
| DCR | Off (Uit) /On (Aan) | | Dynamische contrastverhouding uitschakelen/ inschakelen | |
| HDR | Off / DisplayHDR / HDR Picture / HDR Movie / HDR Game | | Stel het HDR-profiel in overeenkomstig uw gebruiksvereisten. Opmerking: Wanneer HDR-inhoud wordt gedetecteerd, wordt de HDR-optie weergegeven voor afstelling. | |
| HDR Mode | Off / HDR Picture / HDR Movie / HDR Game | | Geoptimaliseerd voor de kleur en het contrast van het beeld, wat een HDR-effect simuleert. Opmerking: Wanneer HDR-inhoud niet wordt gedetecteerd, wordt de optie HDR-modus weergegeven voor afstelling. | |

Opmerking:

1. Wanneer "HDR-modus" onder "Luminance (Luminantie)" is ingesteld op niet-uit, kunnen "Contrast", "Eco-modus" en "Gamma" niet worden afgesteld.
2. Wanneer "HDR" onder "Luminance (Luminantie)" is ingesteld op niet-uit, kunnen alle items onder "Luminance (Luminantie)" niet worden afgesteld.

PIP Setting (PIP-instelling)

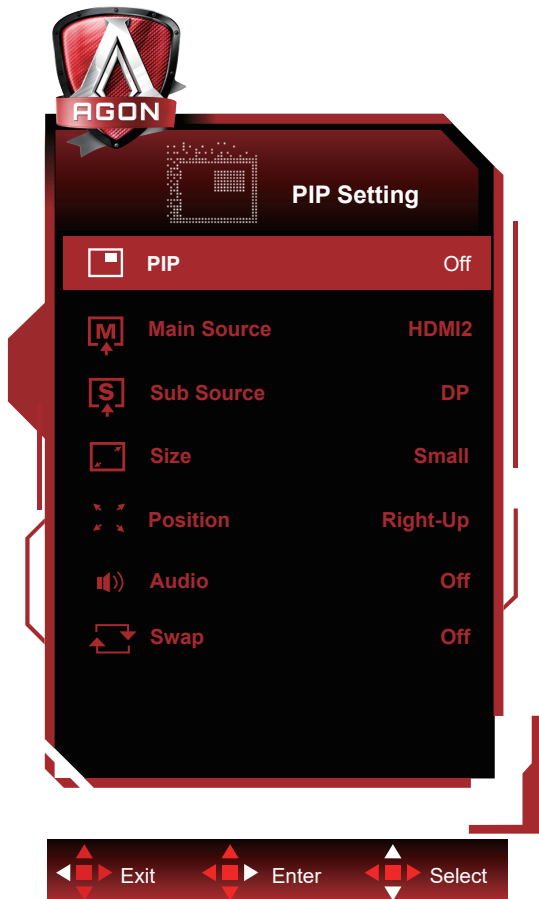

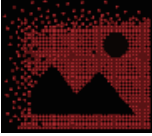

| | | | |
|-------------------------------------------------------------------------------------|--------------------------|----------------------------------------------------|-----------------------------------------|
|  | PIP | Off (UIT) / PIP / PBP | PIP of PBP in- of uitschakelen. |
| | Main Source (Hoofd-bron) | HDMI1 , HDMI2 , DP , USB-C | Selecteer de hoofdbron voor het scherm. |
| | Sub Source (Sub-bron) | HDMI1 , HDMI2 , DP , USB-C | Selecteer de sub-bron voor het scherm. |
| | Size (Grootte) | Small (Klein) / Middle (Gemiddeld) / Large (Groot) | Selecteer de schermgrootte. |
| | Position (Positie) | Right-up (Rechts omh.) | Stel de locatie op het scherm in. |
| | | Right-down (Rechts omlaag.) | |
| | | Left-up Left-down | |
| | Audio | On (Aan): PIP audio | Audio-instelling in- of uitschakelen. |
| Off (Uit): Hoofdaudio | | | |
| Swap (Omdraaien) | On (Aan): Omdraaien | Verwissel van schermbron. | |
| | Off (Uit): geen actie | | |

Opmerking:

Wanneer "HDR" onder "Luminance (Luminantie)" is ingesteld op niet-uit, kunnen alle items onder "PIP Setting (PIP-instelling)" niet worden afgesteld.

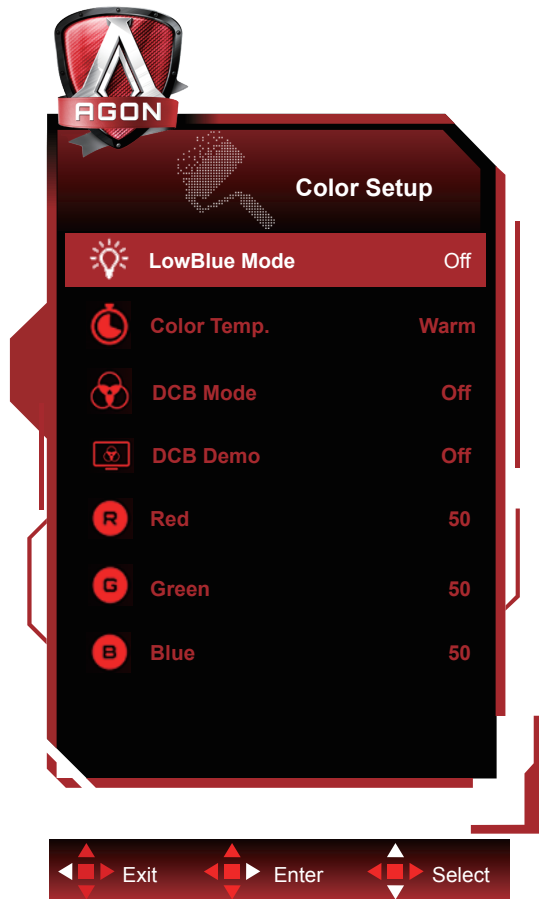
Color Setup (Kleur instellen)



| | | | | |
|-------------------------------------------------------------------------------------|--------------------------------|-----------------------------------------------------------|--------------------------------------------------------------------|------------------------------------------------|
|  | LowBlue Mode (Laagblauw modus) | Uit/Multimedia/ Internet/ Office(Kantoor)/ Reading(Lezen) | Verminder de blauwe lichtgolf door de kleurtemperatuur te regelen. | |
| | Color Temp. (Kleurtemp.) | Warm | | Warme kleurtemperatuur ophalen uit EEPROM. |
| | | Normal (Normaal) | | Normale kleurtemperatuur ophalen uit EEPROM. |
| | | Cool (Koel) | | Koele kleurtemperatuur ophalen uit EEPROM. |
| | | sRGB | | SRGB-kleurtemperatuur ophalen uit EEPROM. |
| | | User (Gebruiker) | | Kleurtemperatuur gebruiker ophalen uit EEPROM. |
| | DCB Mode (DCB Modus) | Off | | Schakel de DCB-modus uit |
| | | Full Enhance (Volledige Verbetering) | | Full Enhance Mode activering |
| | | Nature Skin (Natuurweergave) | | Nature Skin Mode activering |
| | | Green Field (Groen Veld) | | Green Field Mode activering |
| | | Sky-blue (Hemelsblauw) | | Sky-blue Mode activering |
| | | AutoDetect (Automatische Detectie) | | AutoDetec Mode activering |
| | DCB Demo | aan of uit | | Demo in- of uitschakelen |
| Red (Rood) | 0-100 | | Rode versterking uit digitaal register. | |
| Green (Groen) | 0-100 | | Groene versterking uit digitaal register. | |
| Blue (Blauw) | 0-100 | | Blauwe versterking uit digitaal register. | |

Opmerking:

Wanneer “HDR-modus” of “HDR” onder “Luminance (Luminantie)” is ingesteld op niet-uit, kunnen alle items onder “Kleurinstelling” niet worden afgesteld.

Audio

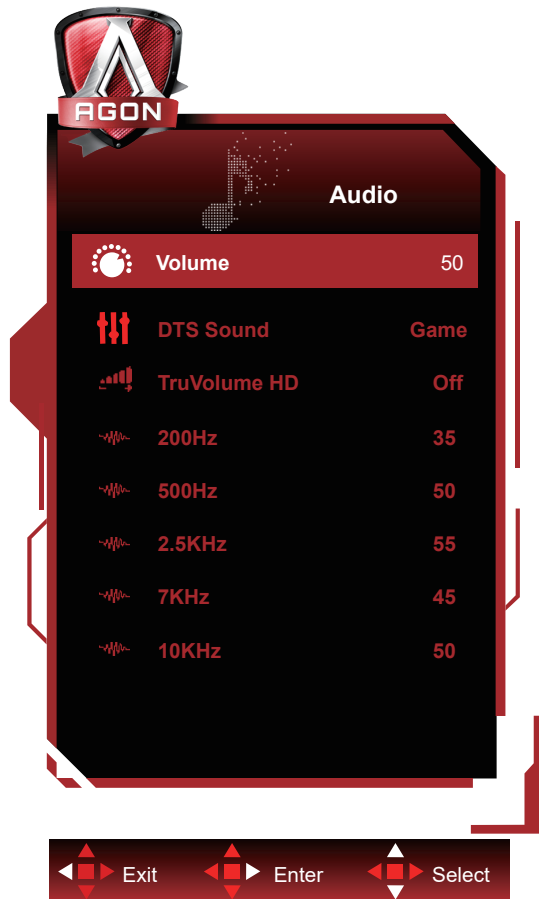

| | | | |
|-------------------------------------------------------------------------------------|---------------------------|----------------------------------------------------------------------------------|-----------------------------------------------------------------------------------------------------------------------------------------------------|
|  | Volume | 0-100 | Volumeniveau regelen |
| | DTS Sound (DTS Geluid) | Off(Uit) / Game(Spel) / Rock / Classical (Klassiek) / Live / Theater | Selecteer DTS-geluidsmodus. Opmerking: Schakelen tussen modi kan tot 2 seconden duren. |
| | TruVolume HD | Off (Uit) /On (Aan) | Schakel TruVolume HD in of uit. |
| | 200Hz | 0-100 | Basisaudio met lage frequentie, tevens de bronfrequentie van het akkoord in de toon. |
| | 500Hz | 0-100 | Voornamelijk gebruikt voor het uitdrukken van stemmen (bijv. zingen, lezen), versterken van de dikte en kracht van stemmen. |
| | 2.5KHz | 0-100 | Deze frequentie heeft een sterk penetrerend vermogen en kan worden verbeterd voor het verbeteren van de helderheid en duidelijkheid van het geluid. |
| | 7KHz | 0-100 | Verbeter de helderheid van stemmen. |
| | 10KHz | 0-100 | Het gebied met hoge tonen van muziek is het meest gevoelig voor de prestaties bij hoge frequenties van het geluid. |

Light FX

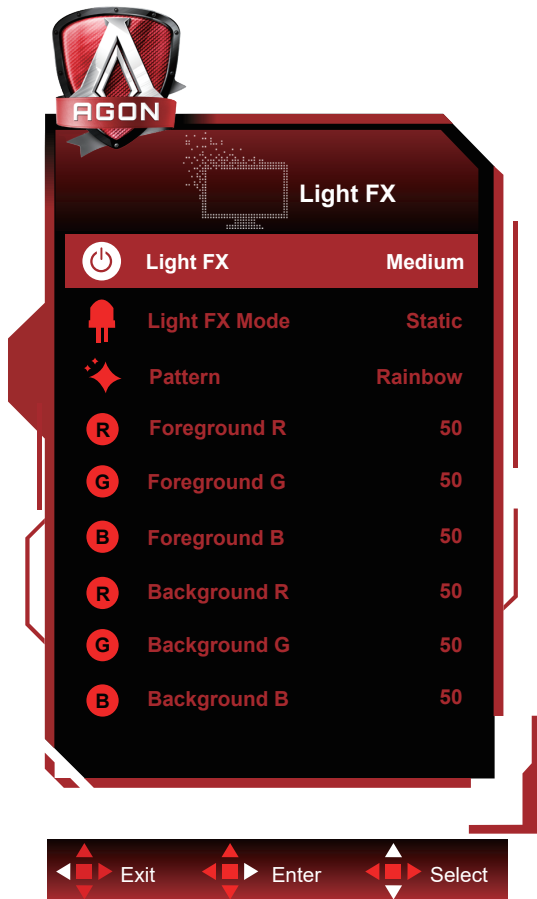

| | | | |
|-------------------------------------------------------------------------------------|--------------------------------|------------------------------------------------------------------------------------------------------------------------------------------------------------------------------------------------------------------------|--------------------------------------------------------------------------------------------------------------|
|  | Light FX | Off(Uit) / Low(Lage) / Medium(Gemiddeld) / Strong(Sterk) | Selectere de intensiteit van Licht FX. |
| | Light FX Mode (Light FX modus) | Audio1 / Audio2 / Statisch / Vegen donker punt / Gradiëntverschuiving / Spreidingsvulling / Druppelvulling / Spreidende druppelvulling / Ademend / Vegen licht punt / Zoom / Regenboog / Watergolf / Knipperend / Demo | Licht FX-modus selecteren |
| | Pattern (Patroon) | Red / Green / Blue / Regenboog / Door gebruiker gedefinieerd | Licht FX-Patroon selecteren |
| | Voorgrond R | 0-100 | De gebruiker kan de Licht FX voorgrondkleur instellen als Patrooninstelling door gebruiker gedefinieerd is |
| | Voorgrond G | | |
| | Voorgrond B | | |
| | Achtergrond R | 0-100 | De gebruiker kan de Licht FX achtergrondkleur instellen als Patrooninstelling door gebruiker gedefinieerd is |
| Achtergrond G | | | |
| Achtergrond B | | | |

Extra

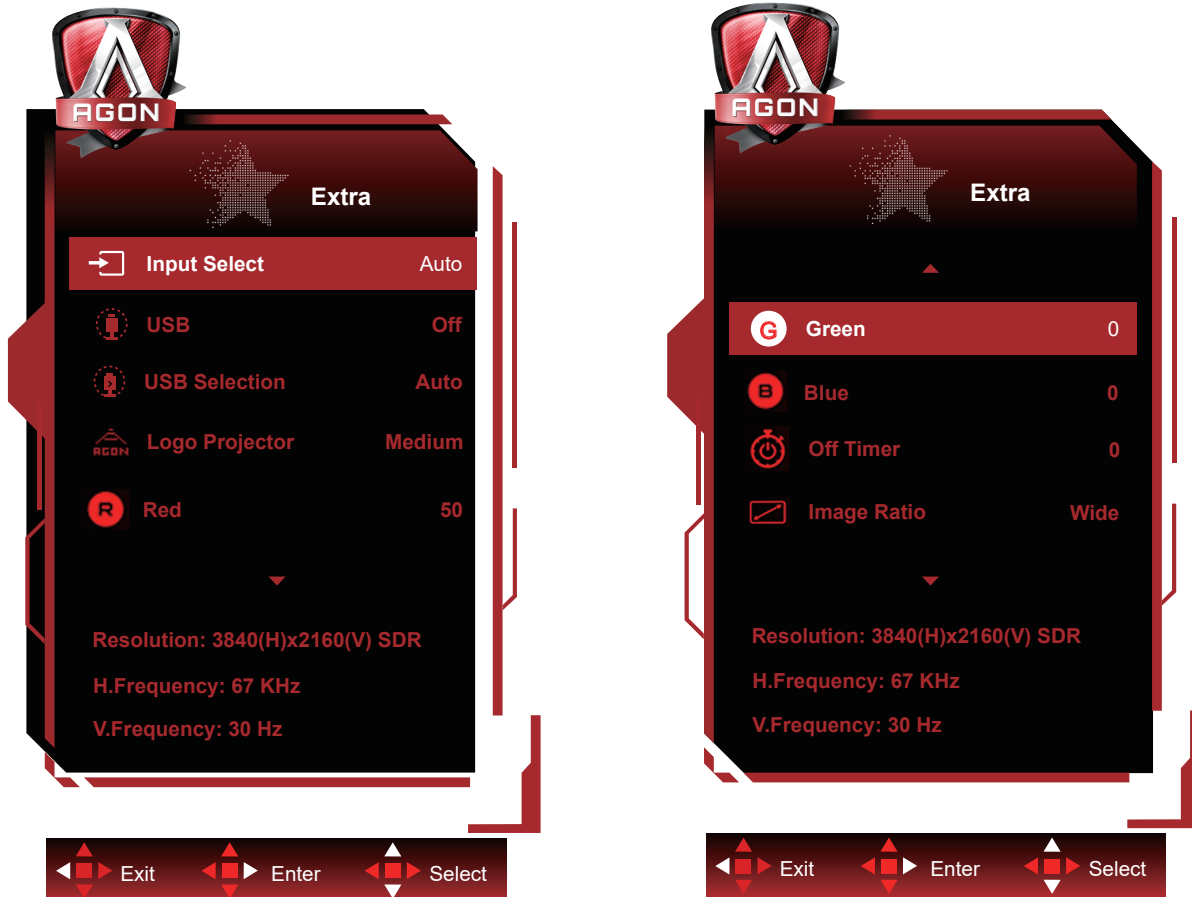

| | | | |
|-------------------------------------------------------------------------------------|--------------------------------|--------------------------------------------------------------------------------------------------------------------------------------------------------|------------------------------------------------------------------------------------------------------------------------------------------------------------------------------------|
|  | Input Select (Ingangsselectie) | Automatisch/HDMI1/ HDMI2/DP/USB C | De ingang voor de signaalbron selecteren |
| | USB | Off / 2.0 / 3.2Gen1 | For model need to turn on/off USB power during power saving. The default USB setting is Off. If you want to connect USB-C device, please adjust the USB setting to 2.0 or 3.2Gen1. |
| | USB Selection | Auto / USB C / USB up | Auto : switch with display input source USB C / USB up : fix up stream not change with input source |
| | Logo Projector (Logoprojector) | Uit/laag/gemiddeld/sterk | De functie van logoprojectie ervan. |
| | Red (Rood) | 0 ~ 100 | Rode versterking uit digitaal register. |
| | Green (Groen) | 0 ~ 100 | Groene versterking uit digitaal register. |
| | Blue (Blauw) | 0 ~ 100 | Blauwe versterking uit digitaal register. |
| | Off timer (Uit-timer) | 0 - 24 uur | Selecteer de tijd voor uitschakelen. |
| | Image Ratio (Beeldverhouding) | Breedbeeld / 4:3 / 1:1 / 17"(4:3) / 19"(4:3) / 19"(5:4) / 19"W(16:10) / 21.5"W(16:9) / 22"W(16:10) / 23"W(16:9) / 23.6"W(16:9) / 24"W(16:9)/27"W(16:9) | Selecteer de beeldverhouding voor het scherm. |
| | DDC/CI | Ja of nee | Ondersteuning voor DDC/CI in- of uitschakelen |
| Reset (Beginwaarden) | Ja of nee | De standaardwaarden van het menu herstellen. | |

OSD Setup (OSD-instelling)

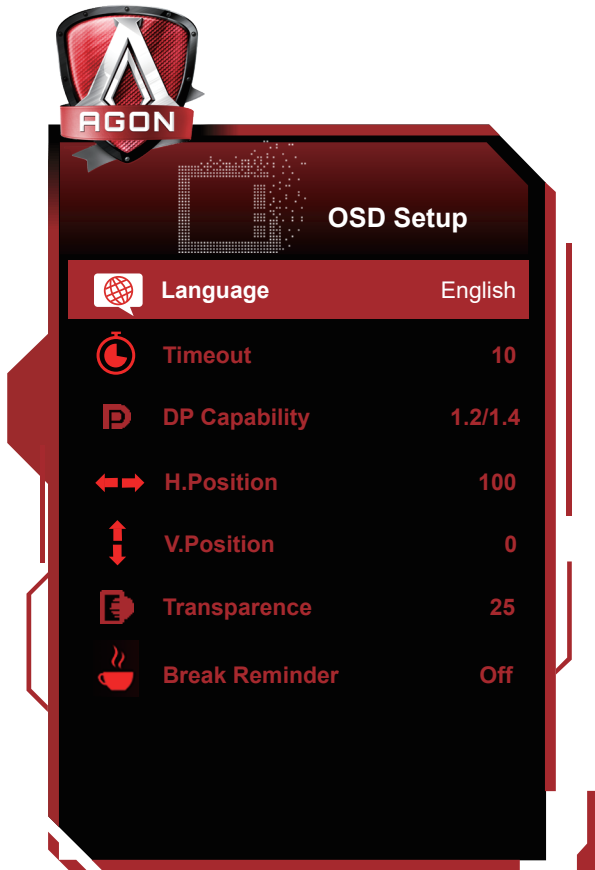

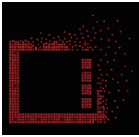
| | | | |
|-------------------------------------------------------------------------------------|-----------------------------------|-------------|---------------------------------------------------------------------------------------|
|  | Language (Taal) | | De OSD-taal selecteren |
| | Timeout (Time-out) | 5-120 | De OSD-time-out instellen |
| | DP Capability (DP mogelijk) | 1.1/1.2/1.4 | houd ermee rekening dat alleen DP1.2/DP1.4 de vrije synchronisatiefunctie ondersteunt |
| | H. Position (H. positie) | 0-100 | De horizontale positie van OSD instellen |
| | V. Position (V. positie) | 0-100 | De verticale positie van OSD instellen |
| | Transparence (Transparantie) | 0-100 | Pas de transparantie van het OSD aan |
| | Break Reminder (Pauzeherinnering) | aan of uit | Pauzeherinnering als de gebruiker langer dan 1 uur continu werkt |

Opmerkingen:

Als de DP video-inhoud DP1.2/DP1.4 ondersteunt, selecteer dan DP1.2/DP1.4 voor DP mogelijk; selecteer anders DP1.1.

LED-indicator

| Status | Led-kleur |
|------------------------|-----------|
| Modus volledige stroom | Wit |
| Modus Actief-uit | Oranje |

Problemen oplossen

| Probleem & vraag | Mogelijke oplossingen |
|-----------------------------------------------------------------------------------|----------------------------------------------------------------------------------------------------------------------------------------------------------------------------------------------------------------------------------------------------------------------------------------------------------------------------------------------------------------------------------------------------------------------------------------------------------------------------------------------------------------------------------------------------------------------------------------------------------------------------------------------------------------------------------------------------------------------------------------------------------------------------------------------------------------------------------------------------------------------------------------------------------------------------------------------------------------------------------------------------------------------------------------------------------------------------------------------------------------------------------------------------------------------------------------------------------------------------------------------------------------------------------------------------------------------------------------------------------------------------------------------------------------|
| Stroom-LED brandt niet | Zorg ervoor dat de aan/uit-knop ingeschakeld is en dat het netsnoer stevig in een geaard stopcontact en in de monitor zit. |
| Er verschijnen geen beelden op het scherm. | <ul style="list-style-type: none"> • Is het netsnoer goed aangesloten? Controleer de aansluiting van het netsnoer en de voeding. • Is de kabel correct aangesloten? (Aangesloten met de D-SUB-kabel) Controleer de D-SUB-kabelaansluiting. (Aangesloten met de HDMI-kabel) Controleer de HDMI-kabelaansluiting. (Aangesloten met de DP-kabel) Controleer de DP-kabelaansluiting. * D-SUB/HDMI/DP-invoer is niet beschikbaar op elk model. • Als de voeding is ingeschakeld, herstart dan de computer om het beginscherm (het aanmeldscherm) weer te geven. Als het eerste scherm (het aanmeldingsscherm) verschijnt, start u de computer op in de toepasselijke modus (de veilige modus voor Windows 7/8/10) en wijzigt u de frequentie van de videokaart. (Raadpleeg de instelling voor de optimale resolutie) Als het eerste scherm (het aanmeldingsscherm) niet verschijnt, neemt u contact op met het servicecentrum of uw dealer. • Ziet u "Ingang niet ondersteund" op het scherm? U kunt dit bericht zien wanneer het signaal van de videokaart de maximale resolutie en frequentie overschrijdt waarmee de monitor goed kan omgaan. Pas de maximale resolutie en frequentie waarmee de monitor goed kan omgaan aan. • Controleer of de AOC-stuurprogramma's voor de monitor geïnstalleerd zijn. |
| Beeld is vaag en heeft last van spookbeelden | Stel de opties contrast en helderheid in Druk in om automatisch aan te passen. Zorg ervoor dat u geen verlengkabel of schakelkast gebruikt. We bevelen aan dat u de monitor rechtstreeks aansluit op de connector van de videokaartuitgang aan de achterzijde van uw computer. |
| Beeld gaat op en neer, flinkt of een golfpatroon verschijnt door het beeld | Verplaats elektrische apparaten die elektrische interferentie veroorzaken zo ver mogelijk weg van de monitor. Gebruik de maximum vernieuwingsfrequentie die uw monitor aankan bij de resolutie die u gebruikt. |
| De monitor is vastgelopen in de "Modus Actief uit" | Stroomschakelaar van de computer moet in de AAN-stand staan De computervideokaart moet stevig in de sleuf zitten. Zorg ervoor dat de videokabel van de monitor goed aangesloten is op de computer. Controleer de videokabel van de monitor en verzeker u ervan dat geen van de pinnen gebogen is. Controleer of de computer werkt door de knop CAPS LOCK op het toetsendruk in te drukken terwijl u de CAPS LOCK-LED in de gaten houdt. De LED moet niet gaan branden of uitgaan als de knop CAPS LOCK wordt ingedrukt. |
| Een van de primaire kleuren ontbreekt (ROOD, GROEN of BLAUW) | Controleer de videokabel van de monitor en verzeker u ervan dat geen van de pinnen beschadigd is. Zorg ervoor dat de videokabel van de monitor goed aangesloten is op de computer. |
| Schermbild is niet gecentreerd of heeft niet de juiste afmeting | Pas de horizontale en verticale positie aan of druk op de hotkey (Auto) |
| Het beeld heeft kleurfouten (het wit lijkt niet wit) | Pas de RGB-kleur aan of selecteer een kleurentemperatuur |
| Horizontale of verticale storing in het scherm | Gebruik de afsluitmodus van Windows 7/8/10 om klok en fase aan te passen. Druk in om automatisch aan te passen. |

Specificaties

Algemene specificaties

| | | | | |
|-------------------|--------------------------------------|-----------------------------------------------------------------------------------------|---------------------------------|--|
| Paneel | Modelnaam | AG324UX | | |
| | Aandrijfsysteem | TFT kleuren-LCD | | |
| | Weergeefbare beeldgrootte | 80,0 cm diagonaal | | |
| | Pixelpitch | 0,181mm (H) / 0,181mm (V) | | |
| | Weergavekleuren | 1,07B kleuren | | |
| Overige | Horizontaal scanbereik | 30k~255kHz | | |
| | Horizontaal scanformaat (maximum) | 697,3056 mm | | |
| | Verticaal scanbereik | 48~144Hz | | |
| | Verticaal scanformaat (maximum) | 392,2344 mm | | |
| | Optimale vooraf ingestelde resolutie | 3840x2160@60Hz | | |
| | Max resolution | 3840x2160@144Hz | | |
| | Plug & Play | VESA DDC2B/CI | | |
| | Voedingsbron | 20,0Vdc, 14,0A | | |
| | Energieverbruik | standaard (standaard helderheid en contrast) | 57W | |
| | | Max. (helderheid = 100, contrast =100) | ≤240W | |
| Stand-by-modus | | ≤0,5W | | |
| Uit-modus | | ≤0,3W(DC Switch Off) | | |
| Fysieke kenmerken | USB C Power Delivery | USB PD version 3.0 up to 90W (5V/3A, 7V/3A, 9V/3A, 10V/3A, 12V/3A, 15V/3A, 20V/4.5A) | | |
| | Aansluitingstype | HDMI/ DP/ USB C / USB / Oortelefoon/ Microfooningang | | |
| | Type signaalkabel | Afnembaar | | |
| Omgevings- | Temperatuur | Bedrijf | 0°~ 40° | |
| | | Niet in bedrijf | -25°~ 55° | |
| | Vochtigheid | Bedrijf | 10% tot 85% (niet-condenserend) | |
| | | Niet in bedrijf | 5% tot 93% (niet-condenserend) | |
| | Hoogte | Bedrijf | 0~ 5000 m (0~16404 ft.) | |
| | | Niet in bedrijf | 0~ 12192m (0~40000 ft.) | |



Vooraf ingestelde beeldmodi

| STANDAARD | RESOLUTIE | HORIZONTALE FREQUENTIE (kHz) | VERTICALE FREQUENTIE (Hz) |
|-----------|-----------------|---------------------------------|------------------------------|
| VGA | 640x480@60Hz | 31.469 | 59.94 |
| VGA | 640x480@67Hz | 35 | 66.667 |
| VGA | 640x480@72Hz | 37.861 | 72.809 |
| VGA | 640x480@75Hz | 37.5 | 75 |
| VGA | 640x480@100Hz | 51.08 | 99.769 |
| VGA | 640x480@120Hz | 61.91 | 119.518 |
| DOS MODE | 720x400@70Hz | 31.469 | 70.087 |
| DOS MODE | 720x480@60Hz | 29.855 | 59.710 |
| SD | 720x576@50Hz | 31.25 | 50 |
| SVGA | 800x600@56Hz | 35.156 | 56.25 |
| SVGA | 800x600@60Hz | 37.879 | 60.317 |
| SVGA | 800x600@72Hz | 48.077 | 72.188 |
| SVGA | 800x600@75Hz | 46.875 | 75 |
| SVGA | 800x600@100Hz | 63.684 | 99.662 |
| SVGA | 800x600@120Hz | 76.302 | 119.97 |
| SVGA | 832x624@75Hz | 49.725 | 74.551 |
| XGA | 1024x768@60Hz | 48.363 | 60.004 |
| XGA | 1024x768@70Hz | 56.476 | 70.069 |
| XGA | 1024x768@75Hz | 60.023 | 75.029 |
| XGA | 1024x768@100Hz | 81.577 | 99.972 |
| XGA | 1024x768@120Hz | 97.551 | 119.989 |
| SXGA | 1280x1024@60Hz | 63.981 | 60.02 |
| SXGA | 1280x1024@75Hz | 79.975 | 75.025 |
| Full HD | 1920x1080@60Hz | 67.5 | 60 |
| UHD | 3840x2160@60Hz | 135 | 60 |
| UHD | 3840x2160@120Hz | 266.653 | 120 |
| UHD | 3840x2160@144Hz | 319.944 | 143.989 |

Pin-toewijzingen

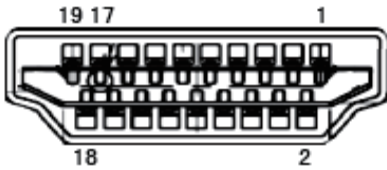

19-pens signaalkabel met kleurenweergave

| Pin Nr. | Signaalnaam | Pin Nr. | Signaalnaam | Pin Nr. | Signaalnaam |
|---------|-----------------------------|---------|---------------------------------|---------|-----------------|
| 1. | TMDS Data 2+ | 9. | TMDS gegevens 0- | 17. | DDC/CEC-aarde |
| 2. | TMDS gegevens 2 afscherming | 10. | TMDS klok + | 18. | +5V Stroom |
| 3. | TMDS gegevens 2- | 11. | TMDS klok afgeschermd | 19. | Hot Plug Detect |
| 4. | TMDS Data 1+ | 12. | TMDS Clock- | | |
| 5. | TMDS gegevens 1 afscherming | 13. | CEC | | |
| 6. | TMDS gegevens 1- | 14. | Gereserveerd (n.c. op apparaat) | | |
| 7. | TMDS Data 0+ | 15. | SCL | | |
| 8. | TMDS gegevens 0 afscherming | 16. | SDA | | |

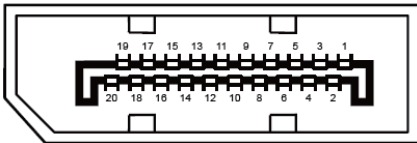

20-pens signaalkabel met kleurenweergave:

| Pinnr. | Signaalnaam | Pinnr. | Signaalnaam |
|--------|---------------|--------|-----------------|
| 1 | ML_Lane 3 (n) | 11 | GND |
| 2 | GND | 12 | ML_Lane 0 (p) |
| 3 | ML_Lane 3 (p) | 13 | CONFIG1 |
| 4 | ML_Lane 2 (n) | 14 | CONFIG2 |
| 5 | GND | 15 | AUX_CH(p) |
| 6 | ML_Lane 2 (p) | 16 | GND |
| 7 | ML_Lane 1 (n) | 17 | AUX_CH (n) |
| 8 | GND | 18 | Hot Plug Detect |
| 9 | ML_Lane 1 (p) | 19 | Return DP_PWR |
| 10 | ML_Lane 0 (n) | 20 | DP_PWR |

Plug en Play

Functie Plug & Play DDC2B

Deze monitor is uitgerust met VESA DDC2B mogelijkheden volgens de VESA DDC STANDAARD. Hierdoor kan de monitor het hostsysteem op de hoogte brengen van zijn identiteit en, afhankelijk van het niveau van gebruikte DDC, bijkomende informatie communiceren van zijn beeldmogelijkheden.

De DDC2B is een bidirectioneel datakanaal gebaseerd op het I²C protocol. De host kan EDID-informatie vragen over het DDC2B-kanaal.



Voor DTS-patenten wordt verwezen naar <http://patents.dts.com>. Gefabriceerd onder licentie van DTS Licensing Limited. DTS, het Symbool, & DTS en het Symbool samen zijn gedeponeerde handelsmerken, en DTS Sound is een handelsmerk van DTS, Inc. © DTS, Inc. Alle rechten voorbehouden.