

**PORSCHE DESIGN**

**AGON**  
BY /10C

Manuel de l'Utilisateur

**PD32M**

[www.aoc.com](http://www.aoc.com)

©2022 AOC. All rights reserved

Sécurité .....	1
Conventions nationales .....	1
Alimentation .....	2
Installation .....	3
Nettoyage .....	4
Autre .....	5
Réglages .....	6
Contenu de la boîte .....	6
Configuration du support et de la base .....	7
Connexion du moniteur .....	9
Wall Mounting .....	10
Fonction de Adaptive-Sync .....	11
HDR .....	12
Fonction KVM .....	13
Réglage .....	14
Touches de raccourci .....	14
Commutateur rapide .....	15
OSD Setting (Réglages d'OSD) .....	16
Game Setting (Réglage jeux) .....	17
Luminance (Luminosité) .....	19
Image Setup (Réglage de l'image) .....	20
Color Setup (Réglage de la couleur) .....	22
Audio .....	23
Light FX .....	24
Extra .....	25
OSD Setup (Réglage OSD) .....	26
Voyant DEL .....	27
Dépannage .....	28
Spécifications .....	29
Caractéristiques générales .....	29
Modes d'affichage pré-réglés .....	31
Assignations des broches .....	32
Plug & Play .....	33

# Sécurité

## Conventions nationales

Les sous-parties suivantes décrivent les différentes conventions de notation utilisées dans ce document.

### Remarques, Avertissements et Mises en garde

Partout dans ce guide, les blocs de texte peuvent être accompagnés d'une icône et du texte en gras ou en italique. Ces blocs présentent des remarques, des avertissements et des mises en garde, et ils sont utilisés de la manière suivante :



**REMARQUE** : Une REMARQUE indique des informations importantes qui vous aident à mieux utiliser votre ordinateur.



**AVERTISSEMENT** : Un AVERTISSEMENT indique soit des dommages potentiels pour le matériel, soit un risque de perte de données, et vous recommande une procédure pour éviter le problème.



**MISE EN GARDE** : Les MISES EN GARDE signalent des risques corporels potentiels et vous indiquent comment éviter les problèmes. Certaines mises en garde peuvent apparaître sous différentes formes et ne pas être accompagnées d'un icône. Dans ce cas, la présentation spécifique de la mise en garde est rendue obligatoire par l'autorité réglementaire.

# Alimentation

 Le moniteur ne doit être utilisé qu'avec le type d'alimentation indiqué sur l'étiquette. Si vous n'êtes pas sûr du type d'alimentation électrique fourni dans votre maison, consultez votre revendeur ou la société locale d'électricité.

 Le moniteur est équipé d'une fiche munie d'une borne terre, c'est-à-dire une fiche comportant une troisième broche pour la mise à la terre. Pour des raisons de sécurité, cette fiche ne s'insère que dans une prise avec terre. Si votre prise n'est pas compatible avec les fiches à trois broches, faites appel à un électricien pour l'installation d'une prise correcte, ou utilisez un adaptateur afin de connecter votre appareil à la terre en sécurité. Ne vous privez pas la protection apportée par la mise à la terre.

 Débranchez l'appareil en cas d'orage ou lorsqu'il ne doit pas être utilisé pendant une longue période. Ceci protégera le moniteur contre les dommages liés aux surtensions.

 Ne surchargez pas les fils d'alimentation ou les rallonges. Une surcharge peut engendrer un incendie ou une électrocution.

 Afin d'assurer une utilisation satisfaisante, utilisez uniquement le moniteur avec des ordinateurs homologués UL qui ont les réceptacles appropriés configurés de manière adéquate et qui mentionnent une utilisation entre 100 et 240V CA, Min. 5A.

 La prise de courant doit être installée près de l'appareil et être facile d'accès.

 Pour utilisation uniquement avec l'adaptateur d'alimentation fourni possédant les licences suivantes :  
Fabricants: LITE-ON Technology Corp.    Model: PA-1331-99 (19.5Vdc,16.9A)  
Fabricants: DELTA ELECTRONICS,INC.    Model: ADP-330CB B (19.5Vdc,16.9A)

# Installation

**!** N'installez pas ce moniteur sur un chariot, un tripode, un établi ou une table si ceux-ci ne sont pas parfaitement stables. En cas de chute du moniteur, il risquerait de blesser quelqu'un ou d'être sérieusement endommagé. Utilisez seulement un chariot, un établi, un tripode ou une table qui a été recommandé par le fabricant ou qui est vendu avec l'appareil. Tout montage de l'appareil doit suivre les instructions du fabricant et il faut utiliser des accessoires de montage recommandés par le fabricant. Un appareil sur un meuble roulant doit être déplacé avec soin.

**!** N'insérez jamais des objets dans les fentes du boîtier du moniteur. Cela risquerait de causer un court-circuit et poser un risque d'incendie et/ou d'électrocution. Ne renversez jamais de liquides sur le moniteur.

**!** Ne posez jamais la face avant de l'appareil sur le sol.

**!** Si vous montez le moniteur sur un mur ou une étagère, utilisez le kit de montage agréé par le constructeur et suivez les instructions du kit.

**!** **ATTENTION : LIGNES D'ALIMENTATION ! RISQUE D'ÉLECTROCUTION, DANGER MORTEL !**

Prenez des mesures appropriées pour éviter d'endommager les lignes d'alimentation (électrique, gaz, eau) lors du montage mural.

**!** Laissez de l'espace autour du moniteur comme indiqué ci-dessous. Sinon, la circulation d'air peut être insuffisante et causer une surchauffe, ce qui peut provoquer un incendie ou endommager le moniteur.

**!** Pour éviter d'éventuels dommages, par exemple le décollement du panneau de l'écran, veillez à ce que le moniteur ne soit pas incliné vers le bas de plus de -5 degrés. Si un angle d'inclinaison de plus de -5 degrés est utilisé, les dommages causés au moniteur ne seront pas couverts par la garantie.

Voir ci-dessous pour les zones de ventilation recommandées autour du moniteur lorsque le moniteur est installé sur un mur ou sur un support :

## Installé avec la base

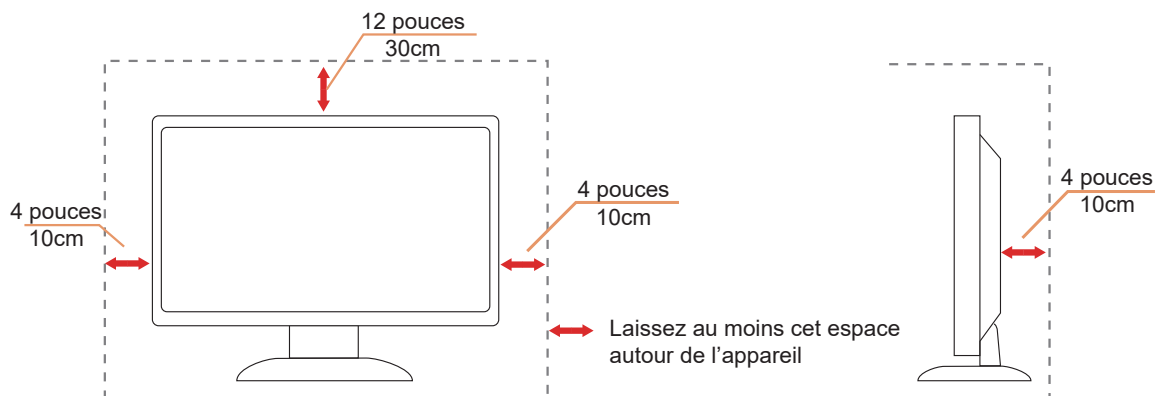

# Nettoyage

⚠ Nettoyez régulièrement le boîtier avec un chiffon doux humide et de l'eau.

⚠ Pour le nettoyage, utilisez un chiffon doux en coton ou en microfibre. Le chiffon doit être humide et presque sec, ne laissez pas du liquide pénétrer dans le boîtier.



⚠ Débranchez le cordon d'alimentation avant de nettoyer l'appareil.

## Autre

 S'il y a une odeur bizarre, des bruits ou de la fumée venant de l'appareil, débranchez IMMÉDIATEMENT le cordon d'alimentation et contactez un Centre de service.

 Assurez-vous que les trous de ventilation ne sont pas obstrués par une table ou un rideau.

 Ne pas soumettre le moniteur LCD à d'importantes vibrations ni à des impacts pendant l'utilisation.

 Ne pas cogner ni faire tomber le moniteur pendant l'utilisation ou le transport.

 **DANGER POUR LA VIE ET RISQUE D'ACCIDENTS POUR LES BÉBÉS ET LES ENFANTS !**

Ne laissez jamais un enfant sans surveillance avec des matériaux d'emballage. Le matériau d'emballage présente un risque de suffocation. Les enfants sous-estiment souvent les dangers. Maintenez toujours les enfants à l'écart du produit.

 Conservez tous les documents pour une utilisation ultérieure. Lorsque vous passez ce produit à des tiers, veuillez inclure les instructions d'installation et les consignes de sécurité.

 Ne placez pas l'appareil à proximité d'une source de chaleur et protégez-le des rayons directs du soleil.

 N'exposez jamais l'appareil à l'humidité, à la condensation ou à de l'eau.

# Réglages

## Contenu de la boîte

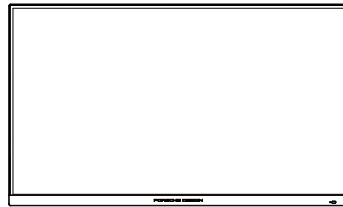

Monitor



QSG

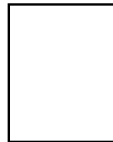

Warranty Card

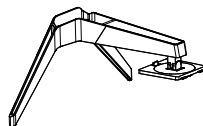

Stand/Base



Quick Switch Keypad



Porsche Design  
USB Disk

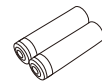

Battery



Power Cable



Adaptor



DP Cable



HDMI Cable



USB Cable



USB C-C Cable



Micphone Cable

\* Tous les câbles de signal ne sont pas fournis pour tous les pays et territoires. Vérifiez auprès de votre revendeur local ou un bureau local de AOC.



Pour utilisation uniquement avec l'adaptateur d'alimentation fourni possédant les licences suivantes :

Fabricants: LITE-ON Technology Corp. Model: PA-1331-99 (19.5Vdc,16.9A)

Fabricants: DELTA ELECTRONICS,INC. Model: ADP-330CB B (19.5Vdc,16.9A)



## Configuration du support et de la base

Veillez installer ou retirer la base en suivant les étapes suivantes.

Réglage :

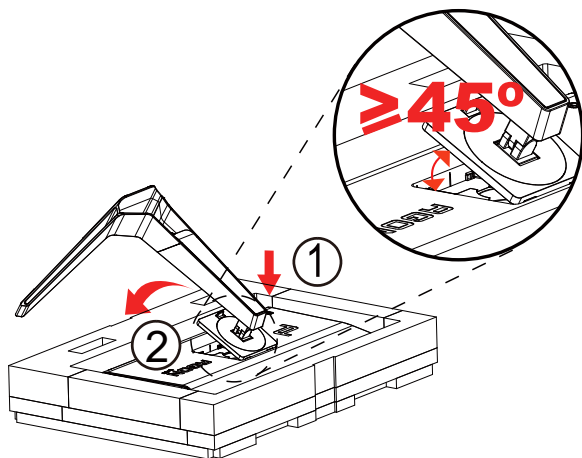

Retirer :

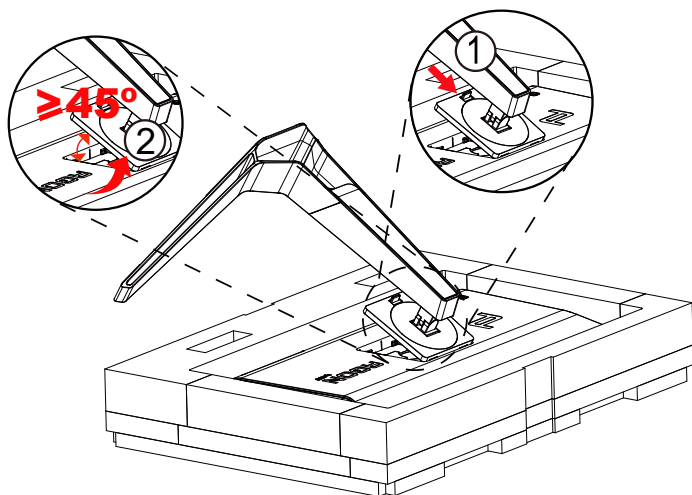

Remarque : Lorsque l'affichage pivote de manière perpendiculaire le commutateur à relâchement rapide du support ne fonctionne pas, de sorte que le support/la base ne peut pas être relâché(e).

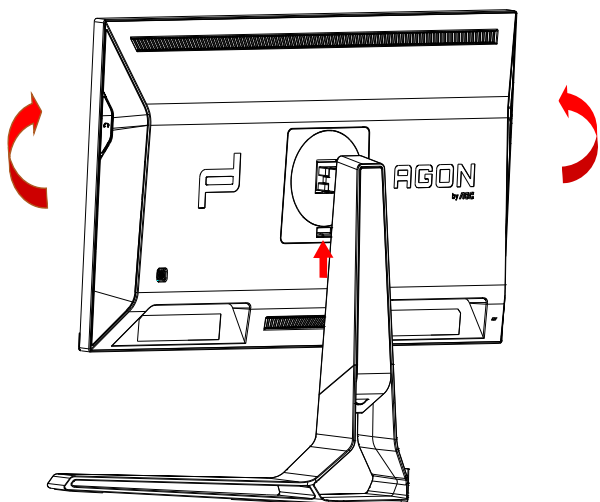

### Réglage de l'angle de visualisation

Pour une vision optimale il est recommandé d'avoir une vision de face sur le moniteur, ensuite réglez l'angle du moniteur à votre convenance.

Tenez le support de manière à ce que vous ne fassiez pas basculer le moniteur lorsque vous changez l'angle .

Vous pouvez régler le moniteur de la manière décrite ci-dessous :

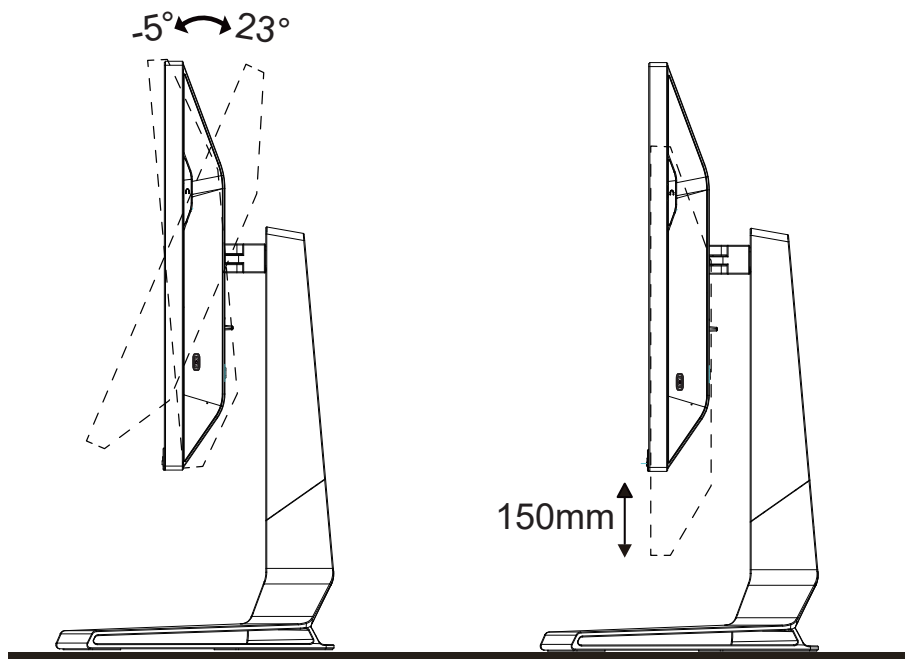

#### REMARQUE :

Ne touchez pas l'écran LCD lorsque vous changez l'angle. Ceci pourrait provoquer des dommages ou abîmer l'écran LCD.

#### Avertissement:

1. Pour éviter d'éventuels dommages à l'écran, tels que le décollement du panneau, veillez à ce que le moniteur ne soit pas incliné vers le bas de plus de -5 degrés.
2. N'appuyez pas sur l'écran lorsque vous ajustez l'angle du moniteur. Tenez toujours par le boîtier.

# Connexion du moniteur

Branchement des câbles à l'arrière du moniteur et de l'ordinateur :

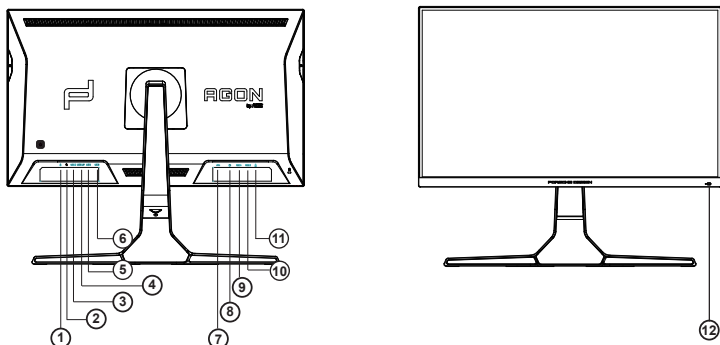

1. Entrée microphone
2. Casque (combiné avec microphone)
3. USB C
4. USB EN HAUT
5. USB 3.2 Gén1+chargement rapide
6. USB 3.2 Gén1
7. ENTRÉE CC
8. DP
9. HDMI1
10. HDMI2
11. Sortie Microphone (connexion au PC)

## Connexion à un PC

1. Branchez fermement le cordon d'alimentation à l'arrière de l'écran.
2. Mettez votre ordinateur hors tension et débranchez son câble d'alimentation.
3. Connectez le câble de signal de l'écran au connecteur vidéo situé à l'arrière de votre ordinateur.
4. Insérez le câble d'alimentation de votre ordinateur et de l'écran dans une prise secteur proche.
5. Allumez votre ordinateur et votre écran.

Si votre moniteur affiche une image, l'installation est terminée. Si aucune image n'est visible, voir la section Dépannage. Afin de protéger votre équipement, éteignez toujours l'ordinateur et le moniteur LCD avant de faire les branchements.

# Wall Mounting

Preparing to Install An Optional Wall Mounting Arm.

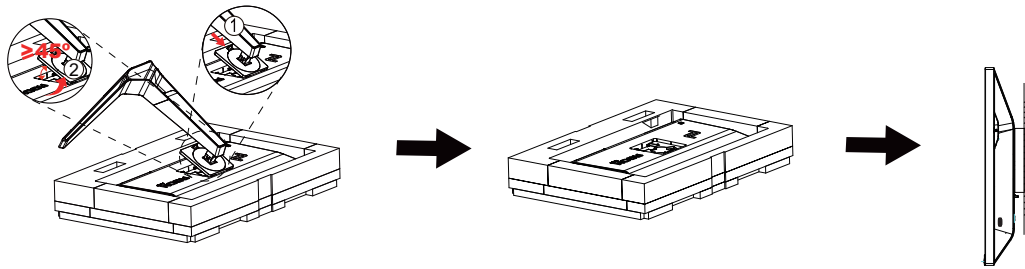

Ce moniteur peut être fixé au mur avec un bras de fixation que vous achetez séparément. Coupez l'alimentation avant de réaliser cette procédure. Suivez ces étapes:

1. Enlevez la base.
2. Suivez les instructions du constructeur relatives au montage du bras de fixation au mur.
3. Placez le bras de fixation au mur à l'arrière du moniteur. Alignez les trous du bras avec les trous situés à l'arrière du moniteur.
4. Reconnectez les câbles. Veuillez vous reporter au manuel de l'utilisateur qui accompagne le bras de montage mural optionnel pour les instructions concernant la fixation sur le mur.

Remarque: Les trous de vis de montage VESA ne sont pas disponibles sur tous les modèles, veuillez vérifier auprès de votre revendeur ou du département officiel de AOC.

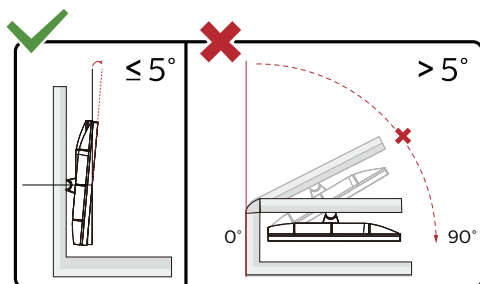

\* La conception de l'écran peut varier par rapport aux illustrations.

## Avertissement:

1. Pour éviter d'éventuels dommages à l'écran, tels que le décolllement du panneau, veillez à ce que le moniteur ne soit pas incliné vers le bas de plus de -5 degrés.
2. N'appuyez pas sur l'écran lorsque vous ajustez l'angle du moniteur. Tenez toujours par le boîtier.

# Fonction de Adaptive-Sync

1. La fonction de Adaptive-Sync fonctionne avec DP/HDMI/USB C
2. Cartes graphiques compatibles : La liste conseillée se trouve ci-dessous, elle peut également être consultée en visitant [www.AMD.com](http://www.AMD.com)

## Cartes graphiques

- Radeon™ RX Vega series
- Radeon™ RX 500 series
- Radeon™ RX 400 series
- Radeon™ R9/R7 300 series (excluding R9 370/X)
- Radeon™ Pro Duo (2016 edition)
- Radeon™ R9 Nano
- Radeon™ R9 Fury series
- Radeon™ R9/R7 200 series (excluding R9 270/X, R9 280/X)

## Processeurs

- AMD Ryzen™ 7 2700U
- AMD Ryzen™ 5 2500U
- AMD Ryzen™ 5 2400G
- AMD Ryzen™ 3 2300U
- AMD Ryzen™ 3 2200G
- AMD PRO A12-9800
- AMD PRO A12-9800E
- AMD PRO A10-9700
- AMD PRO A10-9700E
- AMD PRO A8-9600
- AMD PRO A6-9500
- AMD PRO A6-9500E
- AMD PRO A12-8870
- AMD PRO A12-8870E
- AMD PRO A10-8770
- AMD PRO A10-8770E
- AMD PRO A10-8750B
- AMD PRO A8-8650B
- AMD PRO A6-8570
- AMD PRO A6-8570E
- AMD PRO A4-8350B
- AMD A10-7890K
- AMD A10-7870K
- AMD A10-7850K
- AMD A10-7800
- AMD A10-7700K
- AMD A8-7670K
- AMD A8-7650K
- AMD A8-7600
- AMD A6-7400K

# HDR

Compatible avec les signaux d'entrée au format HDR10.

L'écran peut activer automatiquement la fonction HDR si le lecteur et le contenu sont compatibles. Veuillez contacter le fabricant de l'appareil et le fournisseur du contenu pour plus d'informations sur la compatibilité de votre appareil et du contenu. Veuillez sélectionner « Désactivé » pour le réglage de la fonction HDR lorsque vous n'avez pas besoin de la fonction d'activation automatique.

## Remarque :

1. Aucune configuration spéciale n'est nécessaire pour l'interface DisplayPort/HDMI sous WIN10 versions antérieures à (plus anciennes que) V1703.
2. Seule l'interface HDMI est disponible et l'interface DisplayPort ne peut pas fonctionner sous WIN10 versions V1703.
3. 3840x2160@50Hz/60Hz recommandé uniquement pour les lecteurs Blu-ray, Xbox et PlayStation.
  - a. La résolution de l'affichage est réglée sur 3840\*2160 et HDR est pré-réglé sur Activé. Dans ces conditions, l'écran peut légèrement s'assombrir, indiquant que HDR a été activé.
  - b. Après être entré dans une application, le meilleur effet HDR peut être obtenu lorsque la résolution passe à 3840\*2160 (si disponible).

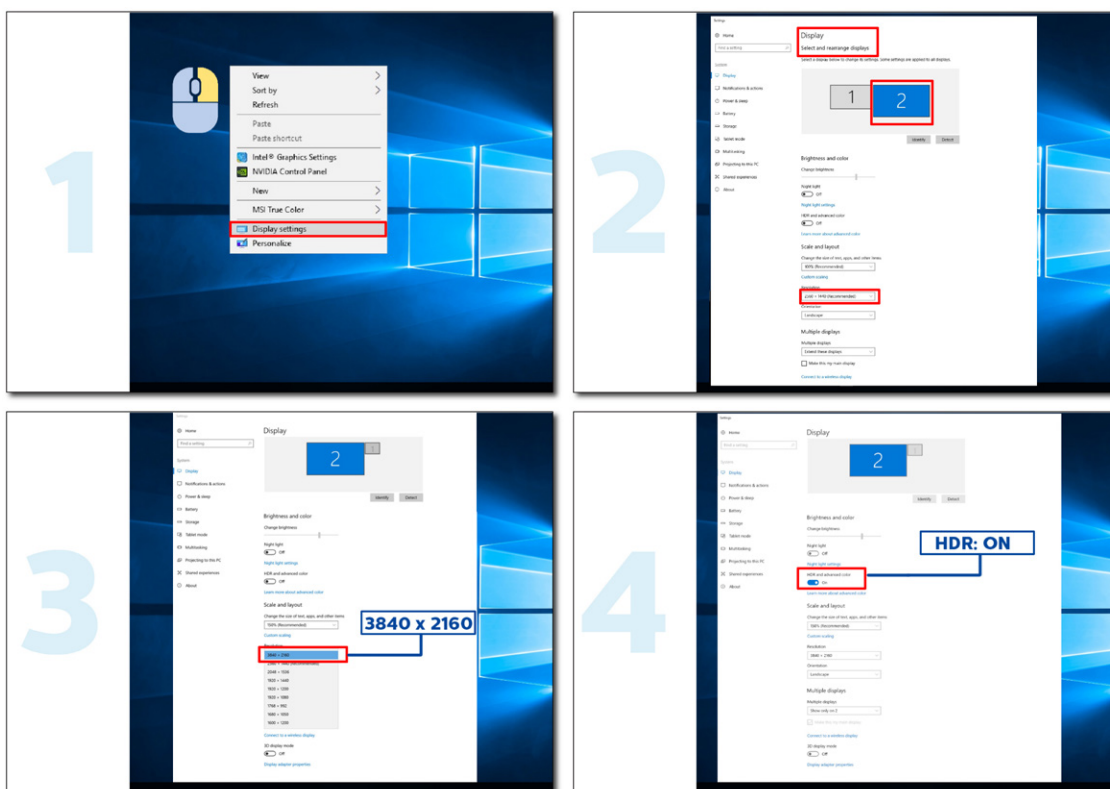

# Fonction KVM

## Qu'est-ce que KVM ?

Avec la fonction KVM, vous pouvez afficher deux PC, ou deux ordinateurs portables, ou un PC et un ordinateur portable en même temps sur un moniteur d'AOC et contrôler les deux appareils avec un seul ensemble de clavier et de souris. Changez le contrôle à votre PC ou votre ordinateur portable en choisissant la source du signal d'entrée avec « Input Select (Sélection de l'entrée) » dans le menu OSD.

## Comment utiliser KVM ?

Étape 1 : Connectez un appareil (PC ou ordinateur portable) au moniteur via USB C.

Étape 2 : Connectez l'autre appareil au moniteur via HDMI ou DisplayPort. Veuillez également connecter cet appareil au moniteur via le port USB amont.

Étape 3 : Connectez vos périphériques (clavier et souris) au moniteur via le port USB.

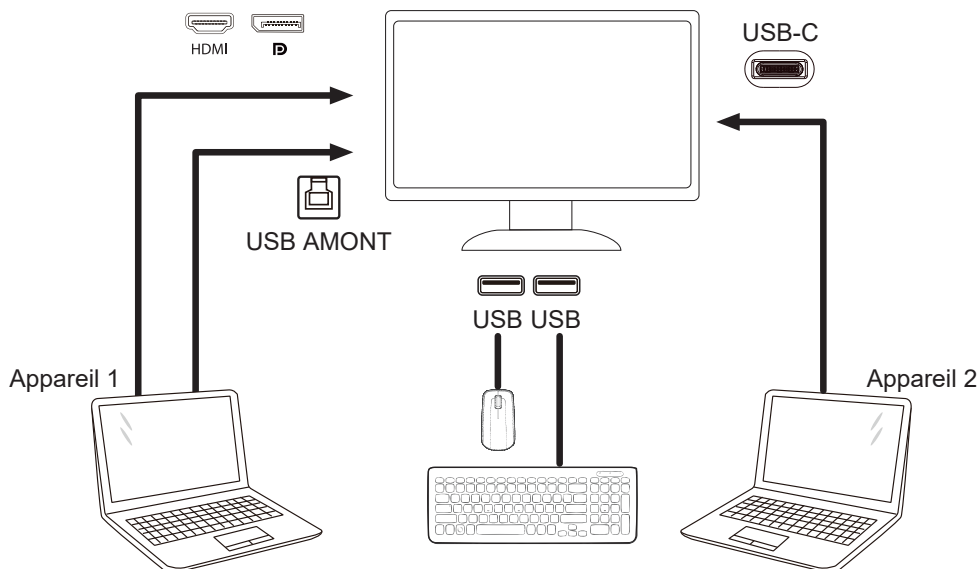

Remarque : Le design de l'écran peut différer de ceux illustrés.

Étape 4 : Ouvrez le menu OSD. Allez dans la page de configuration de l'OSD et sélectionnez « Auto (Auto) », « USB C (USB C) » ou « USB UP (USB AMONT) » dans l'onglet Sélection USB.

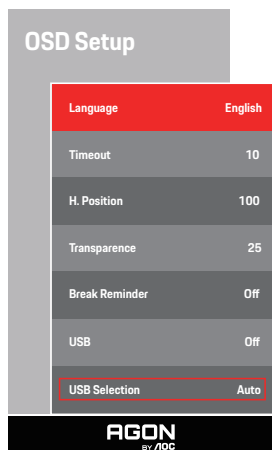

USB Selection (Sélection USB)	Description de la fonction
Auto	Sélectionne automatiquement l'USB C ou l'USB amont en fonction de la source d'entrée.
USB-C	Fournit une fonction de hub USB via un câble type C.
USB Up (USB amont)	Fournit une fonction de hub USB via un câble USB B.

# Réglage

## Touches de raccourci

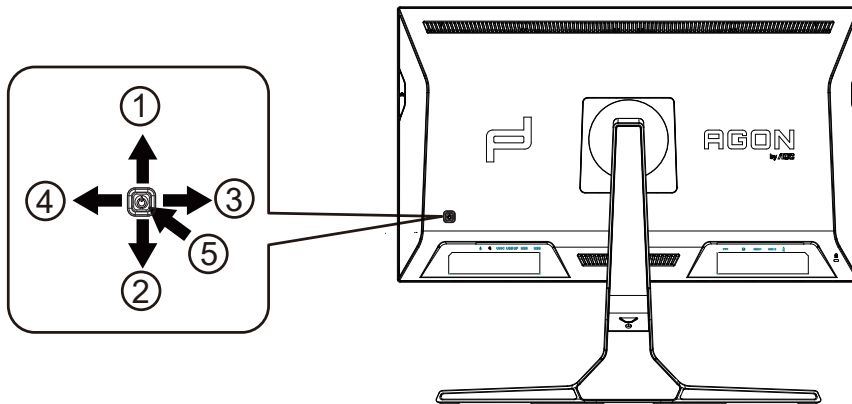

1	Source/Haut
2	Point d'ajustement/Bas
3	Mode jeu/Gauche
4	Light FX/Droite
5	Marche-arrêt/Menu/Entrer

### Marche-arrêt/Menu/Entrer

Appuyez sur le bouton Marche-arrêt pour allumer le moniteur.

Lorsqu'il n'y a pas d'affichage à l'écran, appuyez pour afficher ou confirmer la sélection. Appuyez pendant 2 secondes environ sur le bouton Marche-arrêt pour éteindre le moniteur

### Point d'ajustement/Bas

En l'absence d'OSD, appuyez sur le bouton Point d'ajustement pour afficher / masquer le Point d'ajustement.

### Mode jeu/Gauche

Lorsqu'il n'y a pas d'affichage à l'écran, appuyez sur la touche «Gauche» ou «Droite» pour sélectionner le mode de jeu (FPS, RTS, Racing, Gamer 1, Gamer 2 or Gamer 3) selon les différents types de jeux.

### Light FX/Droite

En l'absence d'OSD, appuyez sur la touche "Droite" pour activer la fonction Light FX.

### Source/Haut

Lorsque l'Affichage à l'écran est fermé, appuyez sur le bouton Source pour obtenir la fonction de touche rapide Source.



# Commutateur rapide

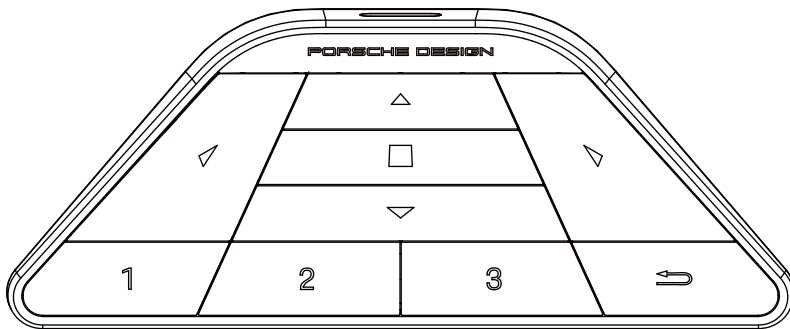

Lorsque l'OSD n'est pas affiché, appuyez sur ◀ pour ouvrir le mode de jeu afin d'effectuer des réglages dans le menu.



Lorsque l'OSD n'est pas affiché, appuyez sur ▶ pour ouvrir la lumière ambiante de jeu afin d'effectuer des réglages dans le menu.

**Menu/■ :**

Lorsque l'OSD n'est pas affiché, appuyez sur ce bouton pour afficher le menu OSD ou confirmer l'option.  
Lorsque l'écran est en mode veille, appuyez et maintenez ce bouton pour allumer/éteindre l'écran d'affichage.



Lorsque l'OSD n'est pas affiché, appuyez sur ▲ pour activer la fonction de commutation de la source du signal.



Lorsque l'OSD n'est pas affiché, appuyez sur ▼ pour allumer ou éteindre le pointeur de jeu.

**1:**

Appuyer sur le bouton 1 pour sélectionner le mode Gamer 1

**2:**

Appuyer sur le bouton 2 pour sélectionner le mode Gamer 2

**3:**

Appuyer sur le bouton 3 pour sélectionner le mode Gamer 3



Appuyez pour quitter l'OSD.

# OSD Setting (Réglages d'OSD)

Instructions simples et basiques sur les touches de contrôle

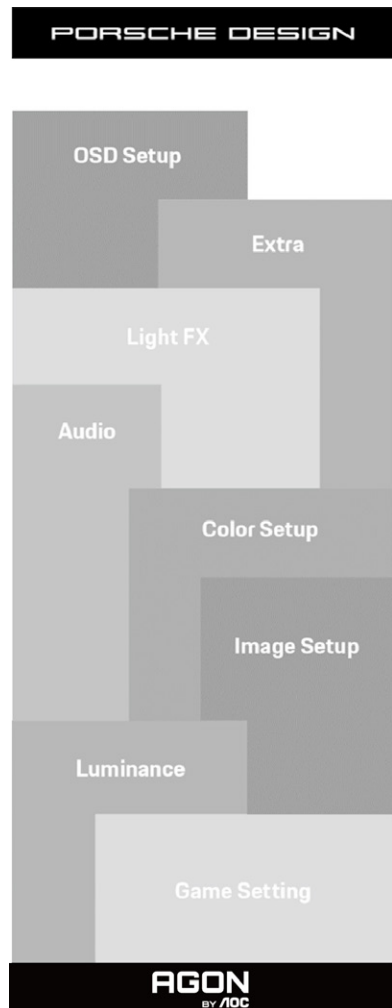

- 1). Appuyez sur le bouton MENU pour activer la fenêtre d'affichage à l'écran.
- 2). Fonction de verrouillage/déverrouillage de l'affichage à l'écran : Pour verrouiller ou déverrouiller l'affichage à l'écran, appuyez et maintenez le bouton Bas pendant 10 secondes pendant que la fonction d'affichage à l'écran n'est pas active.

## Remarques :

- 1). Si l'appareil a seulement une source d'entrée, l'élément (Sélection de l'entrée) est désactivé pour l'ajuster.
- 2). Parmi les modes ECO (sauf mode Standard), DCR et DCB , seul un état peut être sélectionné parmi les quatre.

## Game Setting (Réglage jeux)

PORSCHE DESIGN

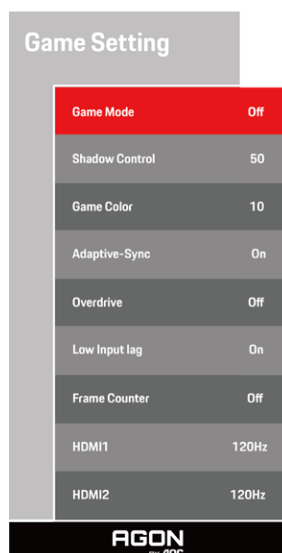

Game Mode (Mode Jeux)	Off (Arrêt)	Pas d'optimisation par jeu d'image intelligente.
	FPS	Pour jouer des jeux en FPS (first Person Shooters = tir à la première personne) Améliore les détails des niveaux de noir dans les thèmes noirs.
	RTS	Pour jouer des jeux RTS (Real Time Strategy = stratégie en temps réel) Améliore la qualité de l'image.
	Racing (Course)	Pour jouer des jeux de course, permet un temps de réponse plus rapide et une plus grande saturation des couleurs.
	Gamer 1 (Joueur 1)	Réglages préférentiels de l'utilisateur enregistrés sous Joueur 1.
	Gamer 2 (Joueur 1)	Réglages préférentiels de l'utilisateur enregistrés sous Joueur 2.
	Gamer 3 (Joueur 1)	Réglages préférentiels de l'utilisateur enregistrés sous Joueur 3.
Shadow Control (Contrôle des ombres)	0-100	La valeur pas défaut du contrôle des ombres est 50, l'utilisateur peut régler de 50 à 100 ou à 0 pour augmenter le contraste afin d'obtenir une image plus nette. 1. Si l'image est trop sombre pour voir clairement les détails, le régler de 50 à 100 pour une image claire. 2. Si l'image est trop blanche pour voir clairement les détails, le régler de 50 à 0 pour une image claire.
Game Color (Couleur jeu)	0-20	Couleur Jeux propose un niveau de 0 à 20 pour régler la saturation afin d'obtenir une meilleure image
Adaptive-Sync	On (Marche) / Off (Arrêt)	Désactive ou active Adaptive-Sync.
Overdrive	Off (Arrêt)	Régler le temps de réponse.
	Weak (Faible)	
	Medium (Moyen)	
	Strong (Fort)	
Low input Lag (Décalage d'entrée réduit)	On (Marche) / Off (Arrêt)	Désactive la mémoire tampon d'images pour diminuer le décalage d'entrée

Frame Counter (Compteur de trames)	Désactivé / En haut à droite / En bas à droite / En bas à gauche / En haut à gauche	Affiche la fréquence V sur l'angle sélectionné (La fonction Compteur de trames ne fonctionne qu'avec les cartes graphiques AMD.)
HDMI1	120Hz/144Hz	When using the PS2(3) ,XBOX or DVD player, please change the OSD setting to "120Hz"
HDMI2	120Hz/144Hz	When using the PS2(3) ,XBOX or DVD player, please change the OSD setting to "120Hz"

**Remarque :**

Lorsque HDR est réglé sur « non-désactivé » dans « Configuration de l'image » et que la source d'entrée contient du contenu HDR, les éléments « Mode de jeu », « Contrôle d'ombre », « Gamme de couleurs » ne peuvent pas être ajustés dans « Paramètres de jeu ».

## Luminance (Luminosité)

PORSCHE DESIGN

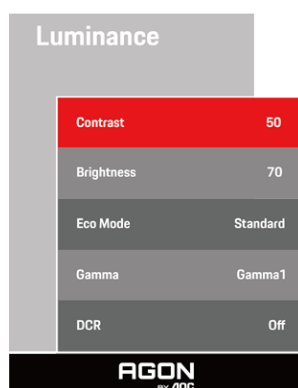

Contrast (Contraste)	0-100	Contraste du registre numérique.
Brightness (Luminosité)	0-100	Réglage du rétroéclairage
Eco Mode (Mode Eco)	Standard	Mode Standard
	Text (Texte)	Mode Texte
	Internet	Mode Internet
	Game (Jeux)	Mode Jeux
	Movie (Film)	Mode Film
	Sports	Mode Sports
	Reading (Lecture)	Mode de lecture
Gamma	Gamma1	Régler sur Gamma 1
	Gamma2	Régler sur Gamma 2
	Gamma3	Régler sur Gamma 3
DCR	Off (Arrêt) / On (Marche)	Désactiver/ Activer le rapport dynamique de contraste

### Remarque :

Lorsque HDR est réglé dans « Configuration de l'image » est réglé sur sur « non-désactivé » et que la source d'entrée contient du contenu HDR, « Luminance » n'est pas disponible.

## Image Setup (Réglage de l'image)

PORSCHE DESIGN

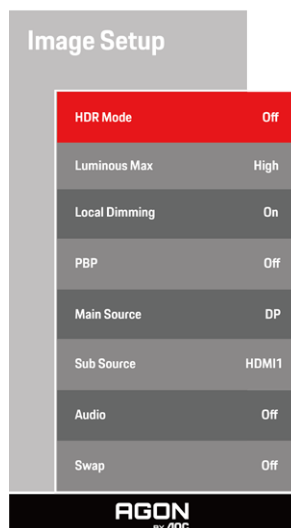

HDR	Off / DisplayHDR / HDR Picture / HDR Movie / HDR Game	Désactiver ou activer HDR
HDR Mode (Mode HDR)	Off / HDR Picture / HDR Movie / HDR Game	Désactiver ou activer le mode HDR
Luminous Max (Enimmäisluminanssi)	High / Medium / Low (Korkea / Normaali / Matala)	Adjust Luminous Max(Säädä enimmäisluminanssi)
Local Dimming	Off (Arrêt) / On (Marche)	Désactiver ou activer Local Dimming
PBP		Désactiver ou activer PBP
Main Source (Source princ.)	HDMI1 、 HDMI2 、 DP、 USB C	Sélectionner la source principale de l'écran.
Sub Source (Source sec.)	HDMI1 、 HDMI2 、 DP、 USB C	Sélectionner la source secondaire de l'écran
Audio	On: Sub Audio Off: Main Audio	Désactiver ou activer le réglage audio.
Swap (Changer)	On:Swap Off:non action	Changer la source de l' écran.

### Remarque :

- 1) Lorsque HDR est détecté, l'option HDR est affichée pour permettre l'ajustement ; lorsque HDR n'est pas détecté, l'option Mode HDR est affichée pour permettre l'ajustement.
- 2) En raison de l'effet de photo-diffusion, un halo peut apparaître sur les bords du cadre de certains écrans spécifiques ou sur les bords des objets en mouvement lorsque la fonction de gradation locale est activée. C'est une propriété

physique du panneau Mini LED, et ce n'est pas d'un défaut du panneau. Soyez assuré que vous pouvez continuer à l'utiliser.

3) Lorsque le HDR est réglé sur "Non-OFF", en plus de "HDR", "Luminous Max" sous "Configuration de l'image", d'autres éléments ne sont pas réglables.

4) Lorsque PBP est activé, la compatibilité de la source d'entrée principale/secondaire est la suivante:

PBP		Main source			
		HDMI1	HDMI2	DP	USB-C
Sub source	HDMI1	V	V	V	V
	HDMI2	V	V	V	V
	DP	V	V	V	V
	USB-C	V	V	V	V

Remarque : Lorsque PBP est activé, la source de signal DP/HDMI/ USB C prend en charge la résolution maximale de 3840x2160 à 60Hz.

## Color Setup (Réglage de la couleur)

PORSCHE DESIGN

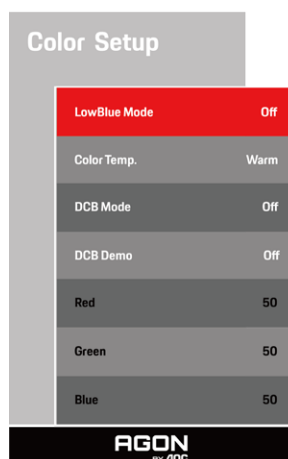

LowBlue Mode (Mode Faible lumière bleue)	Désactivé / Multimédia / Internet / Bureau / Lecture	Diminue l'onde de lumière bleue en contrôlant la température de couleur.
Color Temp. (Couleur)	Warm (Chaud)	Utiliser la température des couleurs Chaud de EEPROM.
	Normal	Utiliser la température des couleurs Normal de EEPROM.
	Cool (Froid)	Utiliser la température des couleurs Froid de EEPROM.
	sRGB	Utiliser la température des couleurs SRGB de EEPROM.
	User (Utilisateur)	Restaurer la température des couleurs Froid de EEPROM.
DCB Mode	Off	Désactiver le mode DCB.
	Full Enhance (Amélior. Totale)	Activation du mode Full Enhance
	Nature Skin (Peau Nature)	Activation du mode Nature Skin
	Green Field (Pré Vert)	Activation du mode Green Field
	Sky-blue (Bleu Ciel)	Activation du mode Sky-blue
	AutoDetect (Détection Auto.)	Activation du mode AutoDetect
DCB Demo (DCB Démonstration)	Marche ou arrêt	Désactiver ou activer Démo
Red (Rouge)	0-100	Gain Rouge du Registre Numérique.
Green (Vert)	0-100	Gain Vert du Registre Numérique.
Blue (Bleu)	0-100	Gain Bleu du Registre Numérique.

### Remarque :

Lorsque HDR est réglé dans « Configuration de l'image » est réglé sur « non-désactivé » et que la source d'entrée contient du contenu HDR, « Configuration de la couleur » n'est pas disponible.



## Audio

PORSCHE DESIGN

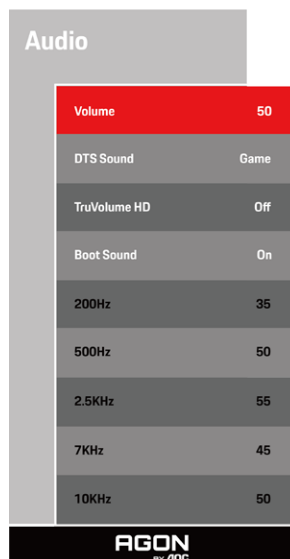

Volume	0-100	Ajuster le réglage du volume
DTS Sound (Son DTS)	Jeux/ Rock/ Classique/ Concert/ Théâtre/ Arrêt	"Sélectionne le mode DTS Sound. Remarque: Basculer entre les modes peut prendre jusqu'à 2 secondes. "
TruVolume HD	On (Marche) / Off (Arrêt)	Désactive ou active TruVolume HD.
Boot Sound (Son au démarrage)	On (Marche) / Off (Arrêt)	Active ou désactive le son lors du démarrage
200Hz	0-100	Audio de base à basse fréquence, également la fréquence audio fondamentale de l'accord dans la tonalité.
500Hz	0-100	Principalement utilisé pour exprimer les voix (par exemple chant, lecture), renforce l'épaisseur et la puissance des voix.
2.5KHz	0-100	Cette fréquence présente une forte puissance de pénétration et peut être améliorée pour renforcer l'intensité et la clarté du son.
7KHz	0-100	Améliore la clarté des voix.
10KHz	0-100	La zone des aigus de la musique est la plus sensible aux performances à haute fréquence du son.

# Light FX

PORSCHE DESIGN

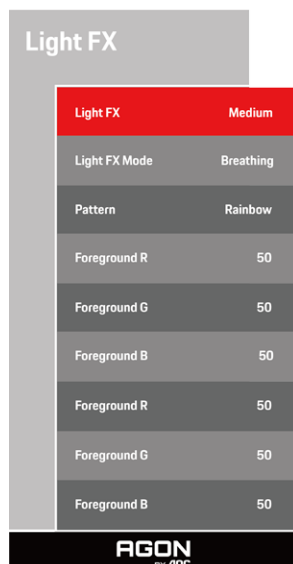

Light FX	Arrêt / Faible / Moyen / Fort	Sélectionne l'intensité de Light FX.
Light FX Mode (Mode Light FX)	Audio / Statique / Décalage simple / Décalage de gradient / Remplissage simple / Remplissage unidirectionnel / Remplissage bidirectionnel / Respiration / Point de mouvement / Zoom / Décolorer / Vague d'eau / Clignotant / Démonstration	Sélectionner le mode Light FX
Pattern (Motif)	Rouge / Vert / Bleu / Arc-en-ciel / Défini par l'utilisateur	Sélectionner le motif Light FX
ForegroundR (Premier plan R) ForegroundG (Premier plan V) ForegroundB (Premier plan B)	0-100	L'utilisateur peut ajuster la couleur de premier plan de Light FX, lorsque le paramètre Motif est réglé sur Défini par l'utilisateur
BackgroundR (Arrière-plan R) BackgroundG (Arrière-plan V) BackgroundB (Arrière-plan B)	0-100	L'utilisateur peut ajuster la couleur d'arrière-plan de Light FX, lorsque le paramètre Motif est réglé sur Défini par l'utilisateur

# Extra

PORSCHE DESIGN

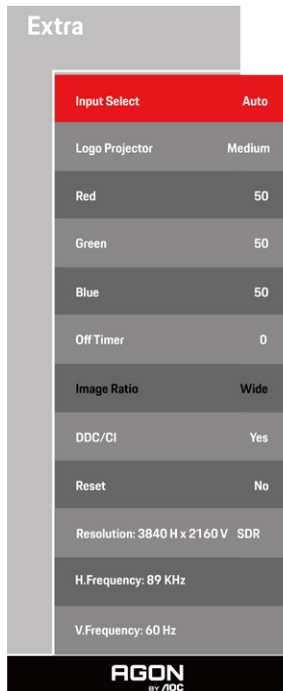

Input Select (Sélection de l'entrée)	AUTO/HDMI1/HDMI2/DP/ USB C	Sélectionner la source d'entrée
Logo Projector (Logo du projecteur)	Désactivé/Faible/Moyen/Fort	C'est la fonction de projection du logo.
Red (Rouge)	0~100	Gain rouge du registre numérique.
Green (Vert)	0~100	Gain vert du registre numérique.
Blue (Bleu)	0~100	Gain bleu du registre numérique.
Off timer (Compteur d'arrêt)	0-24hrs	Sélectionner l'heure d'arrêt CC
Image Ratio (Format de l'image)	Large / 4:3 / 1:1 / 17"(4:3) / 19"(4:3) / 19"(5:4) / 19"W(16:10) / 21.5"W(16:9) / 22"W(16:10) / 23"W(16:9) / 23.6"W(16:9) / 24"W(16:9) / 27"W(16:9)	Sélectionner le format de l'image pour l'affichage.
DDC/CI	Oui ou Non	Activer ou désactiver le support DDC/CI
Reset (Réinitialiser)	ENERGY STAR® ou Non	Réinitialiser le menu aux réglages par défaut (ENERGY STAR® disponible sur certains modèles)

## OSD Setup (Réglage OSD)

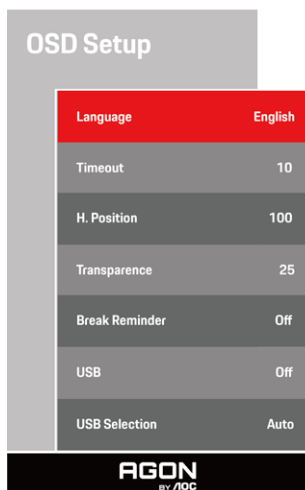

Language (Langue)		Choisir la langue OSD
Timeout (Délai) .	5-120	Régler la durée du délai de l'OSD
H. Position (Position H)	0-100	Régler la position horizontale de l'OSD
Transparence	0-100	Régler le niveau de transparence du menu OSD.
Break Reminder (Rappel de pause)	marche ou arrêt	Rappel de pause si l'utilisateur travaille continuellement pendant plus d'1 heure
USB	Off / 2.0 / 3.2Gen1	For model need to turn on/off USB power during power saving. The default USB setting is Off. If you want to connect USB-C device, please adjust the USB setting to 2.0 or 3.2Gen1.
USB Selection	Auto / USB C / USB up	Auto : switch with display input source USB C / USB up : fix up stream not change with input source

## Voyant DEL

État	Couleur DEL
Mode Pleine puissance	Blanc
Mode Actif-Arrêt	Blanc (clignotant)

# Dépannage

Problème & Question	Solutions possibles
<b>Le voyant LED d'alimentation n'est pas allumé</b>	Assurez-vous que le bouton d'alimentation est en position Marche et que le cordon d'alimentation est connecté correctement à une prise électrique avec terre et au moniteur.
<b>Aucune image sur l'écran</b>	<ul style="list-style-type: none"> <li>• Le cordon d'alimentation est-il branché correctement ? Vérifiez le branchement du cordon d'alimentation et la source.</li> <li>• Le câble vidéo est-il branché correctement ? (Connexion en utilisant un câble VGA) Vérifiez la connexion du câble VGA. (Connexion en utilisant le câble HDMI) Vérifiez la connexion du câble HDMI. (Connexion en utilisant un câble DP) Vérifiez la connexion du câble DP. * Les entrées VGA/HDMI/DP ne sont pas disponibles sur tous les modèles.</li> <li>• Si l'alimentation est allumée, redémarrez l'ordinateur pour voir l'écran initial (l'écran d'ouverture de session). Si l'écran initial (l'écran d'ouverture de session) apparaît, démarrez l'ordinateur dans le mode applicable (le mode sans échec de Windows 7/8/10) et ensuite changez la fréquence de la carte vidéo. (Référez-vous à la section Régler la résolution optimale) Si l'écran initial (l'écran d'ouverture de session) n'apparaît pas, contactez le centre de service ou votre revendeur.</li> <li>• Pouvez-vous voir le message « Input Not Supported (Entrée non prise en charge) » sur l'écran ? Vous verrez ce message quand le signal de la carte vidéo dépasse la résolution maximale et la fréquence applicable du moniteur. Ajustez la résolution maximale et la fréquence applicable du moniteur.</li> <li>• Assurez-vous que les pilotes du moniteur AOC sont installés.</li> </ul>
<b>L'image est floue, elle a un problème d'ombre</b>	Réglez les contrôles du Contraste et de la Luminosité. Appuyez sur la touche de raccourci (AUTO). Assurez-vous de ne pas utiliser une rallonge ou un boîtier d'interrupteurs. Nous vous recommandons de brancher le moniteur directement au connecteur sortie de la carte vidéo situé à l'arrière.
<b>L'image saute, effet de vagues ou d'ondes visible sur l'écran</b>	Déplacez les appareils électriques qui peuvent provoquer des interférences électriques le plus loin possible du moniteur . Utilisez le taux de rafraîchissement maximum que votre moniteur est capable de supporter avec la résolution que vous utilisez.
<b>Le moniteur est bloqué en mode Veille</b>	L'interrupteur d'alimentation de l'ordinateur doit être en position Marche. La carte vidéo de l'ordinateur doit être insérée fermement dans son emplacement. Assurez-vous que le câble vidéo du moniteur est connecté correctement à l'ordinateur. Vérifiez le câble vidéo du moniteur et assurez-vous qu'aucune broche n'est tordue. Assurez-vous que votre ordinateur fonctionne en pressant la touche VERR MAJ sur le clavier et en vérifiant la DEL de cette touche. La DEL doit s'allumer ou s'éteindre lorsque vous pressez la touche VERR MAJ.
<b>Il manque une des couleurs primaires (ROUGE, VERT, ou BLEU)</b>	Vérifiez le câble vidéo du moniteur et assurez-vous qu'aucune broche n'est tordue. Assurez-vous que le câble vidéo du moniteur est connecté correctement à l'ordinateur.
<b>L'image n'est pas centrée ou elle n'est pas dimensionnée correctement</b>	Réglez la Position H et la Position V ou appuyez sur le bouton de raccourci (Alimentation/AUTO)
<b>Défaut des couleurs sur l'image (le blanc n'apparaît pas blanc)</b>	Réglez la couleur RVB ou sélectionnez la température de la couleur.
<b>Interférences horizontales ou verticales sur l'écran</b>	Utilisez le mode arrêt de Windows 7/8/10 pour ajuster les paramètres HORLOGE et FOCUS. Appuyez sur la touche de raccourci (AUTO).
<b>Réglementation et service</b>	Veillez vous référer aux informations sur les réglementations et les services qui se trouvent dans le manuel sur le CD ou qui sont disponibles sur <a href="http://www.aoc.com">www.aoc.com</a> (pour trouver le modèle que vous avez acheté dans votre pays et pour trouver les informations sur les réglementations et les services dans la page Support.)

# Spécifications

## Caractéristiques générales

Panneau	Nom du modèle	PD32M		
	Système de fonctionnement	Couleur TFT LCD		
	Taille de l'image visible	80,0 cm diagonale		
	Taille des pixels	0,181mm(H) × 0,181mm(V)		
	Couleur d'affichage	1,07B <sup>[1]</sup>		
Autres	Limites de balayage horizontal	30~330kHz		
	Taille d'écran horizontale (maximum)	697,3056 mm		
	Limites de balayage vertical	23-120Hz(USB C) 48-144Hz(HDMI/DP)		
	Taille d'écran verticale(maximum)	392,2344 mm		
	Résolution optimale préreglée	3840x2160@60Hz		
	Max resolution	3840x2160@120Hz(USB C) 3840x2160@144Hz(HDMI/DP)		
	Plug & Play	VESA DDC2B/CI		
	Source d'alimentation	19,5Vdc, 16,9A		
	Consommation électrique	Standard (luminosité et contraste par défaut)	80 W	
		Max. (luminosité = 100, contraste =100)	≤ 330 W	
Mode Veille		≤ 0,5 W		
Caractéristiques physiques	USB C Power Delivery	USB PD version 3.0 up to 90W <sup>[2]</sup> (5V/3A, 9V/3A, 10V/3A, 12V/3A, 15V/3A, 20V/4.5A)		
	Type de connecteur	HDMI2, DP, USB C, USB4, USB UP, Écouteur, Microphone In & Out		
	Type de câble de signal	Détachable		
Environnemental	Température	Utilisation	0°C à 35°C	
		Non utilisation	-25°C à 55°C	
	Humidité	Utilisation	10% à 85% (sans condensation)	
		Non utilisation	5% à 93% (sans condensation)	
	Altitude	Utilisation	0 à 5000 m (0 à 16404 pieds)	
		Non utilisation	0 à 12192 m (0 à 40000 pieds )	



[1] Tableau des bits de couleurs:

Signal Version Color Format State Color Bit	HDMI2.1		DP1.4		USB C @USB 3.2Gen1	USB C @USB 2.0	USB C @USB 3.2Gen1	USB C @USB 2.0
	YCbCr422 YCbCr420	YCbCr444 RGB	YCbCr422 YCbCr420	YCbCr444 RGB	YCbCr422 YCbCr420		YCbCr444 RGB	
	UHD 144Hz 10 bpc	V	V	V	V	\	\	\
UHD 144Hz 8 bpc	V	V	V	V	\	\	\	\
UHD 120Hz 10 bpc	V	V	V	V	\	V	\	\
UHD 120Hz 8 bpc	V	V	V	V	\	V	\	V
UHD 100Hz 10 bpc	V	V	V	V	\	V	\	V
UHD 100Hz 8 bpc	V	V	V	V	\	V	\	V
Low Resolution 8 bpc/10 bpc	V	V	V	V	V	V	V	V

Remarque : Sous " Paramètres OSD ", paramétrez USB sur " 3.2Gen1 " ou " 2.0 ".

[2] Fonction de d'alimentation dynamique (Dynamic Power) :

HDR/SDR	OSD Selection	HDR(Brightness)	USB Hub	PD
HDR	High	1400.00	Normal	No
	Middle	1000.00	≤10W	65W
	Middle	1000.00	>10W	45W
	Low	> 480 nits	Normal	90W
SDR	-	-	Normal	90W

Remarque : Sous " Configuration de l'image ", réglez Luminous Max USB sur " Elevé ", " Moyen " ou " Bas ".



## Modes d'affichage préréglés

STANDARD	RÉSOLUTION	FRÉQUENCE HORIZONTALE (kHz)	FRÉQUENCE VERTICALE (Hz)
VGA	640x480@60Hz	31.469	59.94
VGA	640x480@67Hz	35	66.667
VGA	640x480@72Hz	37.861	72.809
VGA	640x480@75Hz	37.5	75
VGA	640x480@100Hz	51.08	99.769
VGA	640x480@120Hz	61.91	119.518
DOS MODE	720x400@70Hz	31.469	70.087
DOS MODE	720x480@60Hz	29.855	59.710
SD	720x576@50Hz	31.25	50
SVGA	800x600@56Hz	35.156	56.25
SVGA	800x600@60Hz	37.879	60.317
SVGA	800x600@72Hz	48.077	72.188
SVGA	800x600@75Hz	46.875	75
SVGA	800x600@100Hz	63.684	99.662
SVGA	800x600@120Hz	76.302	119.97
SVGA	832x624@75Hz	49.725	74.551
XGA	1024x768@60Hz	48.363	60.004
XGA	1024x768@70Hz	56.476	70.069
XGA	1024x768@75Hz	60.023	75.029
XGA	1024x768@100Hz	81.577	99.972
XGA	1024x768@120Hz	97.551	119.989
SXGA	1280x1024@60Hz	63.981	60.02
SXGA	1280x1024@75Hz	79.975	75.025
Full HD	1920x1080@60Hz	67.5	60
UHD	3840x2160@60Hz	135	60
UHD	3840x2160@120Hz	266.653	120
UHD	3840x2160@144Hz	319.944	143.989

## Assignations des broches

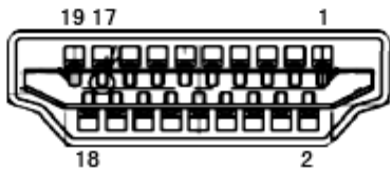

Câble de signal d'affichage couleur à 19 broches

Broche N.	Nom du signal	Broche N.	Nom du signal	Broche N.	Nom du signal
1.	Données TMDS 2+	9.	TMDS données 0-	17.	DDC/CEC Masse
2.	Ecran Données TMDS 2	10.	Horloge TMDS +	18.	Alimentation +5V
3.	TMDS données 2-	11.	Ecran d'horloge TMDS	19.	Détection connexion à chaud
4.	Données TMDS 1+	12.	Horloge TMDS-		
5.	Ecran données TMDS 1	13.	CEC		
6.	TMDS données 1-	14.	Réservé (pas connecté sur appareil)		
7.	Données TMDS 0+	15.	SCL		
8.	Ecran Données TMDS 0	16.	SDA		

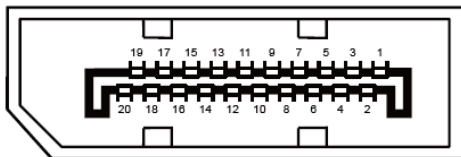

Câble de signal d'affichage couleur à 20 broches

Broche N.	Nom du signal	Broche N.	Nom du signal
1	ML_Lane 3 (n)	11	TERRE
2	TERRE	12	ML_Lane 0 (p)
3	ML_Lane 3 (p)	13	CONFIG1
4	ML_Lane 2 (n)	14	CONFIG2
5	TERRE	15	AUX_CH(p)
6	ML_Lane 2 (p)	16	TERRE
7	ML_Lane 1 (n)	17	AUX_CH(n)
8	TERRE	18	Détection connexion à chaud
9	ML_Lane 1 (p)	19	Retour DP_PWR
10	ML_Lane 0 (n)	20	DP_PWR

## Plug & Play

### Fonctionnalité Plug & Play DDC2B

Ce moniteur possède les capacités VESA DDC2B conformément aux normes VESA DDC. Cela permet au moniteur d'informer le système hôte de son identité, et en fonction du niveau de DDC utilisé, de communiquer des informations supplémentaires concernant ses possibilités d'affichage.

Le DDC2B est un canal de données bidirectionnel basé sur le protocole I2C. L'hôte peut demander l'information EDID par l'intermédiaire du canal DDC2B.



Pour les brevets DTS, consultez <http://patents.dts.com>. Fabriqué sous licence de DTS Licensing Limited. DTS, le Symbole ainsi que DTS et le Symbole ensemble sont des marques déposées, et DTS Sound est une marque commerciale de DTS, Inc. © DTS, Inc. Tous droits réservés.

