

PORSCHE DESIGN

AGON
BY AOC

ユーザーマニュアル

PD32M

www.aoc.com

©2022 AOC. All rights reserved

安全.....	1
表示区分.....	1
電源.....	2
設置.....	3
お手入れ.....	4
その他.....	5
セットアップ.....	6
同梱されているもの.....	6
スタンドとベースの取付け.....	7
画面の角度調節.....	8
モニターを接続する.....	9
壁取り付け.....	10
Adaptive-Sync 機能.....	11
HDR.....	12
KVM 機能.....	13
調整する.....	14
ホットキー.....	14
クイックスイッチ.....	15
OSD 設定.....	16
Game Setting (ゲーム設定).....	17
Luninance (輝度).....	19
Image Setup (画像調節).....	20
Color Setup (色設定).....	22
Audio (オーディオ).....	24
Light FX.....	25
Extra (その他).....	26
OSD Setup (OSD 設定).....	27
LED インジケータ.....	28
トラブルシューティング.....	29
仕様.....	30
一般仕様.....	30
プリセットディスプレイモード.....	32
ピン割り当て.....	33
プラグアンドプレイ.....	34

安全

表示区分

ここでは、本書で用いられる表記の規則について説明します。

メモ、注意、警告

本書を通じて、一部の文が記号を伴い、太字あるいは斜体の文字で表示されています。これらの文章はメモ、注意、あるいは警告であり、次のように使用されます：



メモ：「メモ」は、ご使用のコンピュータシステムの使用に役立つ重要な情報を示しています。





注意：「注意」は機器への破損あるいはデータ損失の危険性を示し、これを防ぐ方法について説明しています。





警告：「警告」は身体への危険性を示し、これを防ぐ方法について説明しています。一部の警告表示はこれら以外の形式で表記され、記号が伴わない場合もあります。そのような場合は、特定の表記による警告表示が監督当局により義務付けられています。

電源

 モニターは、ラベルに示されている電源のタイプからのみ操作する必要があります。家庭に供給されている電源のタイプが分からない場合、販売店または地域の電力会社にお問い合わせください。

 モニターには三叉のアース用プラグ（3番目（アース用）ピンが付いたプラグ）が付属しています。このプラグは、安全機能としてアースされたコンセントにのみ適合します。コンセントが三芯プラグに対応していない場合、電気技術者に正しいコンセントを設置してもらうか、アダプタを使用して装置を安全にアースしてください。アースされたプラグの安全性を無効にしないでください。

 雷が鳴っているときや、長期間使用しない場合は、プラグを抜いてください。これで、サージ電流による損傷からモニターが保護されます。

 電線と延長コードに過負荷をかけないでください。過負荷をかけると、火災や感電の恐れがあります。

 満足のゆく操作性を確保するために、モニターはUL認証済みで100-240V AC、最小5Aの間の表示を持つ適切に設定されたレセプタクルを搭載したコンピュータでのみ使用してください。

 装置はコンセントのそばに取り付け、すぐに電源プラグを抜けるようにしてください。

 付属の電源アダプターでのみご利用ください

製造メーカー：LITE-ON Technology Corp. モデル：PA-1331-99 (19.5Vdc,16.9A)

製造メーカー：DELTA ELECTRONICS,INC. モデル：ADP-330CB B (19.5Vdc,16.9A)

設置

! モニターを不安定なカート、スタンド、三脚、ブラケット、あるいはテーブルの上に設置しないでください。モニターが落下した場合、人体の負傷を招く恐れがあり、また製品に重大な破損を与えることがあります。製造元推奨あるいは当製品と併せて販売されているカート、スタンド、三脚、ブラケット、あるいはテーブルにてご使用ください。製品の設置の際は製造元による使用説明に従い、製造元推奨のマウントアクセサリをご使用ください。カートに製品を乗せている場合、移動の際には特にご注意ください。

! モニターキャビネットのスロットに異物を差し込むことはおやめください。回路部品を破損し、火災あるいは感電を引き起こす恐れがあります。モニターに液体をこぼさないようにしてください。

! 製品の液晶部分を床面に置かないでください。

! モニターを壁や棚に取り付ける場合、メーカーが推奨するマウントキットを使用し、キットの指示に従ってください。

! 警告：供給管です！感電による人命への危険が存在します！
壁掛け設置の際は、供給管（電気、ガス、水道）を損傷しないよう、適切な対策を施してください。

! モニター周囲には、下図のように空間を残してください。空間がない場合、通気が悪化し、火災あるいはモニターの損傷につながる場合があります。

! パネルがベゼルから外れるなどの損傷を防止するため、ディスプレイを -5 度以上下向きに傾けないようにしてください。-5 度下向き傾き最大角度を超え、ディスプレイが損傷した場合、保証の対象外となります。

モニターを壁またはスタンド上に取り付ける場合は、下記のモニター周辺の推奨換気エリアを参照してください：

スタンドに取り付けた状態

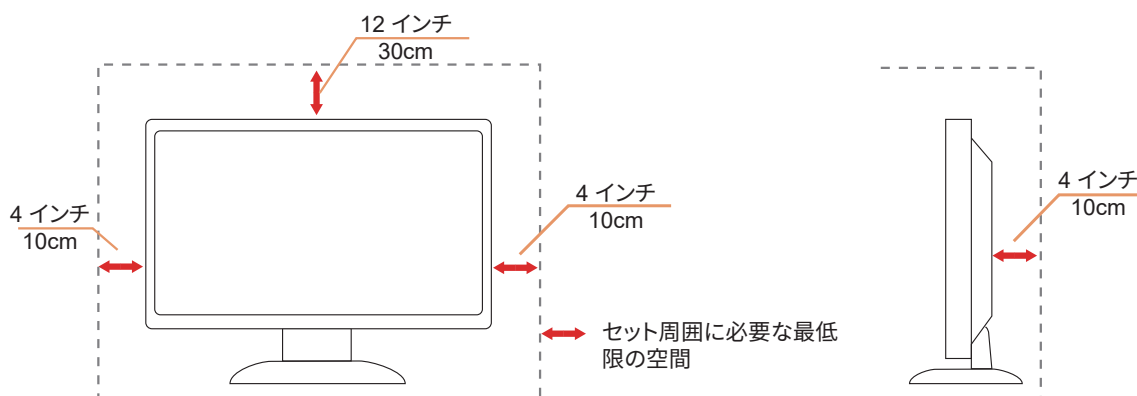

お手入れ

⚠ 湿らせた柔らかい布でキャビネットを定期的に清掃してください。

⚠ 柔らかい木綿または極細繊維製の布を使用して清掃してください。ケースに液体が浸入しないよう、布は湿らせてから固く絞ってください。





⚠ 製品を洗浄する前に、電源コードを抜いてください。

その他

 製品から異臭、雑音、煙が発生した場合は、すぐに電源を抜き、サービスセンターまでご連絡ください。

 通気口がテーブルやカーテンなどで遮断されていないことをお確かめください。

 液晶モニターの動作中は、激しい振動や、強い衝撃を与えないでください。

 モニターの操作中あるいは運搬中に、モニターを叩いたり落としたりしないでください。

 人命への危険と幼児と子供に対するリスクが存在します！

保護者の同伴なしに、子供は梱包材で絶対に遊ばせないでください。梱包材をのどに詰まらせる危険があります。子供は危険を理解しないことがよくあります。

子供は必ず製品から遠ざけてください。

 書類はすべて、以降の参照用に保管してください。本製品を第三者へ移譲する場合は、設置説明書と安全上の注意を含めてください。

 本機器は熱源から遠ざけ、直射日光を避けてください。

 本製品は高湿、結露、水蒸気に晒してはなりません。

セットアップ

同梱されているもの

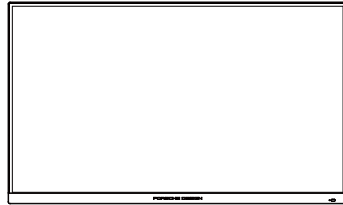

Monitor

*

*

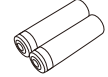
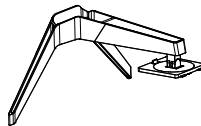
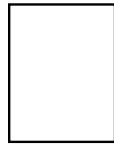

QSG

Warranty Card

Stand/Base

Quick Switch Keypad

Porsche Design
USB Disk

Battery



*

*

*

*

*



Power Cable

Adaptor

DP Cable

HDMI Cable

USB Cable

USB C-C Cable

Micphone Cable

*すべての信号ケーブルがすべての国や地域向けに提供されているとは限りません。最寄りの販売店または AOC モニターサポートセンターにお尋ねください。

 付属の電源アダプターでのみご利用ください

製造メーカー : LITE-ON Technology Corp. モデル : PA-1331-99 (19.5Vdc,16.9A)

製造メーカー : DELTA ELECTRONICS,INC. モデル : ADP-330CB B (19.5Vdc,16.9A)

スタンドとベースの取付け

次の手順に従って、ベースの取り付けおよび取り外しを行ってください。

取り付け：

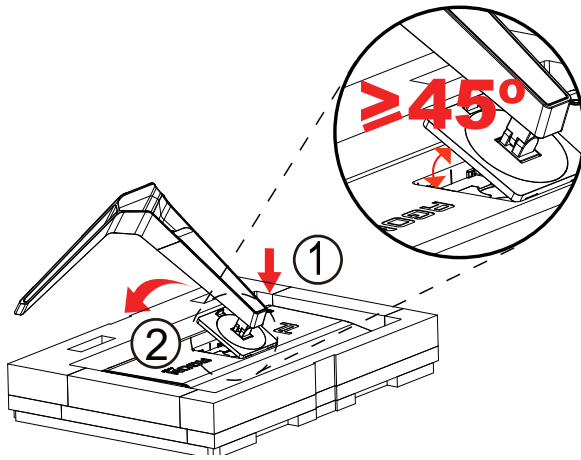

取り外し：

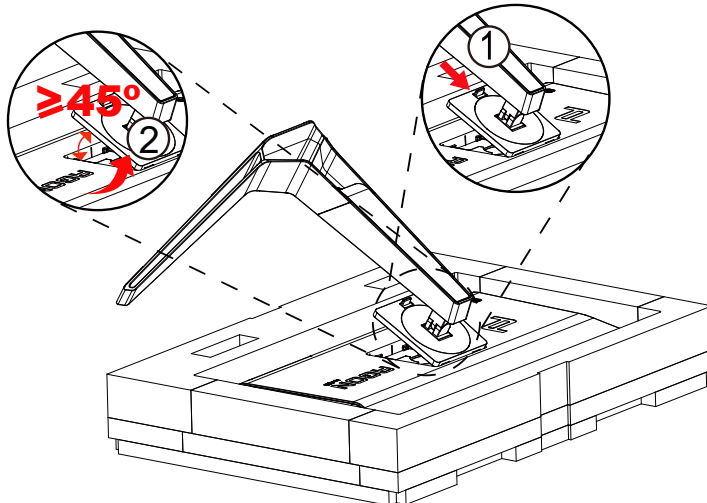

注意：ディスプレイを垂直に回転させると、ブラケットのクイックリリースがトグルできなくなり、ブラケット/ベースをリリースできません。

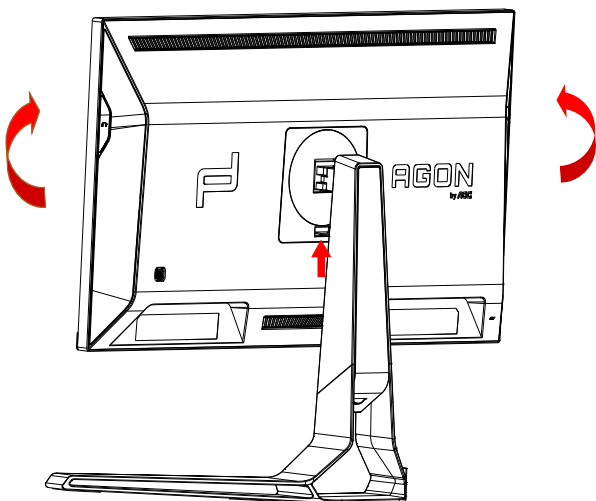

画面の角度調節

最適な表示をお楽しみいただくため、モニターの正面を見て、モニターの角度をお好みに合わせて調整することをお奨めします。

モニターの角度を変える際は、モニターの転倒を防ぐため、スタンド部分を押さえながら行ってください。

モニターは下のよう調整できます。

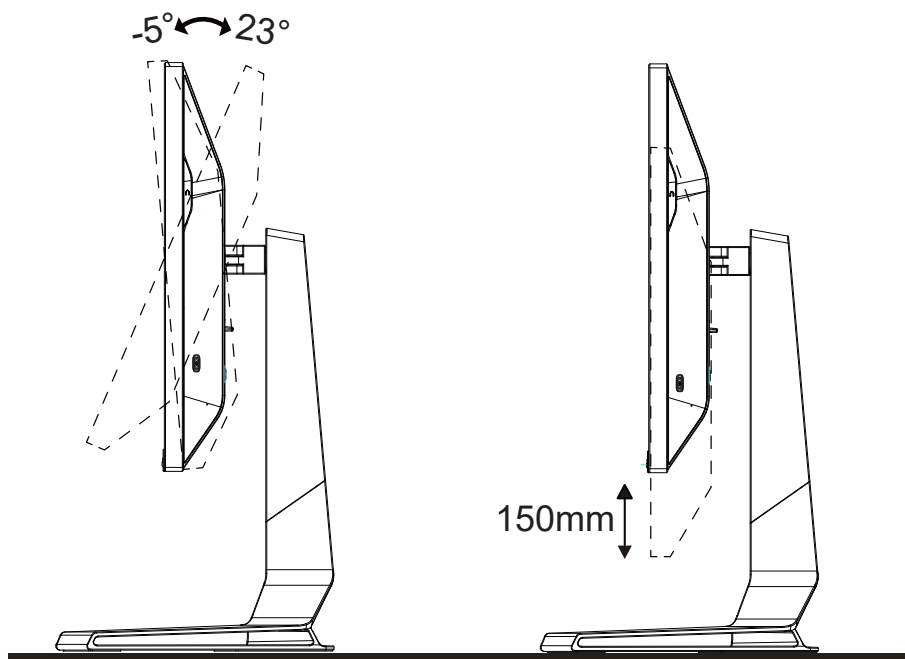

メモ：

* 角度、向きを調節する場合は、手で液晶パネルを押さえないでください。液晶パネル損傷の原因となります。

警告：

1. パネルが外れるなどの画面の損傷を防止するため、ディスプレイを-5度以上下向きに傾けないようにしてください。
2. ディスプレイの角度を調整しているときに、画面を押さないようにしてください。ベゼルのみを持つようにしてください。

モニターを接続する

モニターとコンピュータの背面へのケーブル接続：

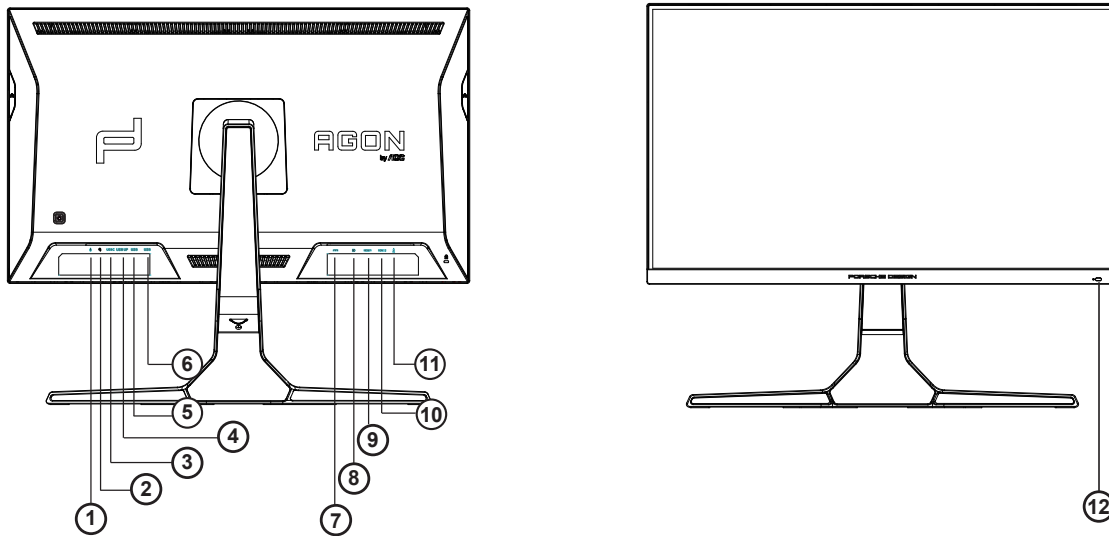

1. マイク入力
2. イヤホン (マイクと一体)
3. USB C
4. USB UP
5. USB 3.2 Gen1+ 高速充電
6. USB 3.2 Gen1
7. DC 入力
8. DP
9. HDMI1
10. HDMI2
11. マイク出力 (PC に接続)

PC に接続する

1. 電源コードをディスプレイ背面にしっかり接続します。
2. コンピュータの電源をオフにして、電源ケーブルを抜きます。
3. ディスプレイ信号ケーブルを、コンピュータ背面のビデオコネクタに接続します。
4. コンピュータとディスプレイの電源コードをコンセントに差し込みます。
5. コンピュータとディスプレイの電源をオンにします。

モニターに画像が表示されたら、取り付けは完了です。画像が表示されない場合、トラブルシューティングを参照してください。

機器を保護するため、接続する前に必ず PC および液晶モニターの電源を切ってください。

壁取り付け

オプションの壁取り付けアームの準備をします。

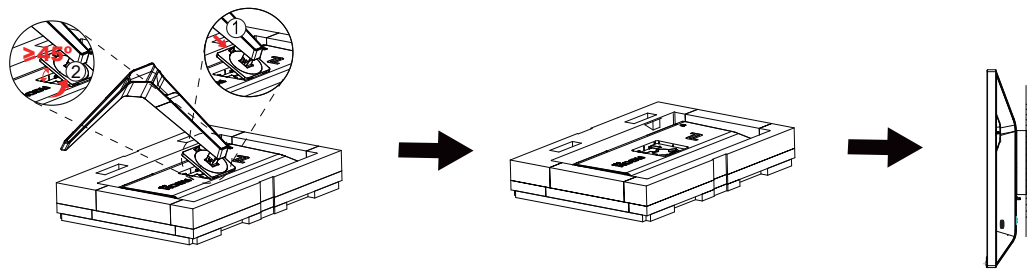

本モニターは、別売りの壁面取り付けアームに据え付けることができます。準備をする前に、電源を切断します。次の手順に従います：

1. ベースを取り外します。
2. 製造元の指示に従って、壁面取り付け用アームを組み立てます。
3. 壁面取り付け用アームをモニターの背面に置きます。アームの穴をモニターの背面にある穴と揃えます。
4. ケーブルを取り付け直します。オプションの壁面取り付け用アームに付属しているユーザーマニュアルにある指示に従って、アームを壁に取り付けます。

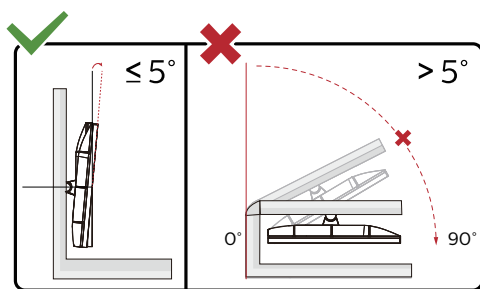

* ディスプレイのデザインは、これらの図とは異なる場合があります。

警告：

1. パネルが外れるなどの画面の損傷を防止するため、ディスプレイを-5度以上下向きに傾けないようにしてください。
2. ディスプレイの角度を調整しているときに、画面を押さないようにしてください。ベゼルのみを持つようにしてください。

Adaptive-Sync 機能

1. Adaptive-Sync（フリー同期）機能は DP / HDMI / USB C で利用できます。
2. 互換性のあるグラフィックスカード：推奨リストは以下のとおりです。また、www.AMD.com でも確認できます

グラフィックスカード

- Radeon™ RX Vega series
- Radeon™ RX 500 series
- Radeon™ RX 400 series
- Radeon™ R9/R7 300 series (excluding R9 370/X)
- Radeon™ Pro Duo (2016 edition)
- Radeon™ R9 Nano
- Radeon™ R9 Fury series
- Radeon™ R9/R7 200 series (excluding R9 270/X, R9 280/X)

プロセッサ

- AMD Ryzen™ 7 2700U
- AMD Ryzen™ 5 2500U
- AMD Ryzen™ 5 2400G
- AMD Ryzen™ 3 2300U
- AMD Ryzen™ 3 2200G
- AMD PRO A12-9800
- AMD PRO A12-9800E
- AMD PRO A10-9700
- AMD PRO A10-9700E
- AMD PRO A8-9600
- AMD PRO A6-9500
- AMD PRO A6-9500E
- AMD PRO A12-8870
- AMD PRO A12-8870E
- AMD PRO A10-8770
- AMD PRO A10-8770E
- AMD PRO A10-8750B
- AMD PRO A8-8650B
- AMD PRO A6-8570
- AMD PRO A6-8570E
- AMD PRO A4-8350B
- AMD A10-7890K
- AMD A10-7870K
- AMD A10-7850K
- AMD A10-7800
- AMD A10-7700K
- AMD A8-7670K
- AMD A8-7650K
- AMD A8-7600
- AMD A6-7400K

HDR

HDR10 形式の入力信号と互換性があります。

プレーヤーとコンテンツに互換性がある場合、ディスプレイは HDR 機能を自動的に有効にすることがあります。お使いのデバイスとコンテンツの互換性については、デバイスのメーカーとコンテンツのプロバイダーにお問い合わせください。自動有効化機能が不要であれば、HDR 機能に「オフ」を選択してください。

注記：

1. V1703 以前のバージョンの WIN10 については、DisplayPort/HDMI には特別な設定が必要ありません。
2. HDMI インターフェイスのみ利用できます。WIN10 バージョン V1703 の場合、DisplayPort インターフェイスは機能しません。
3. 3840x2160@50Hz/60Hz は Blu-ray プレーヤー、Xbox、PlayStation にのみ推奨されます。
 - a. ディスプレイの解像度は 3840*2160 に設定されています。HDR はオンにプリセットされています。このような条件下では、画面がわずかに薄暗くなることもあり、HDR が有効になっていることを示します。
 - b. アプリケーションに入った後、解像度を 3840*2160 に変更すると (可能であれば)、最良の HDR 効果を得ることができます。

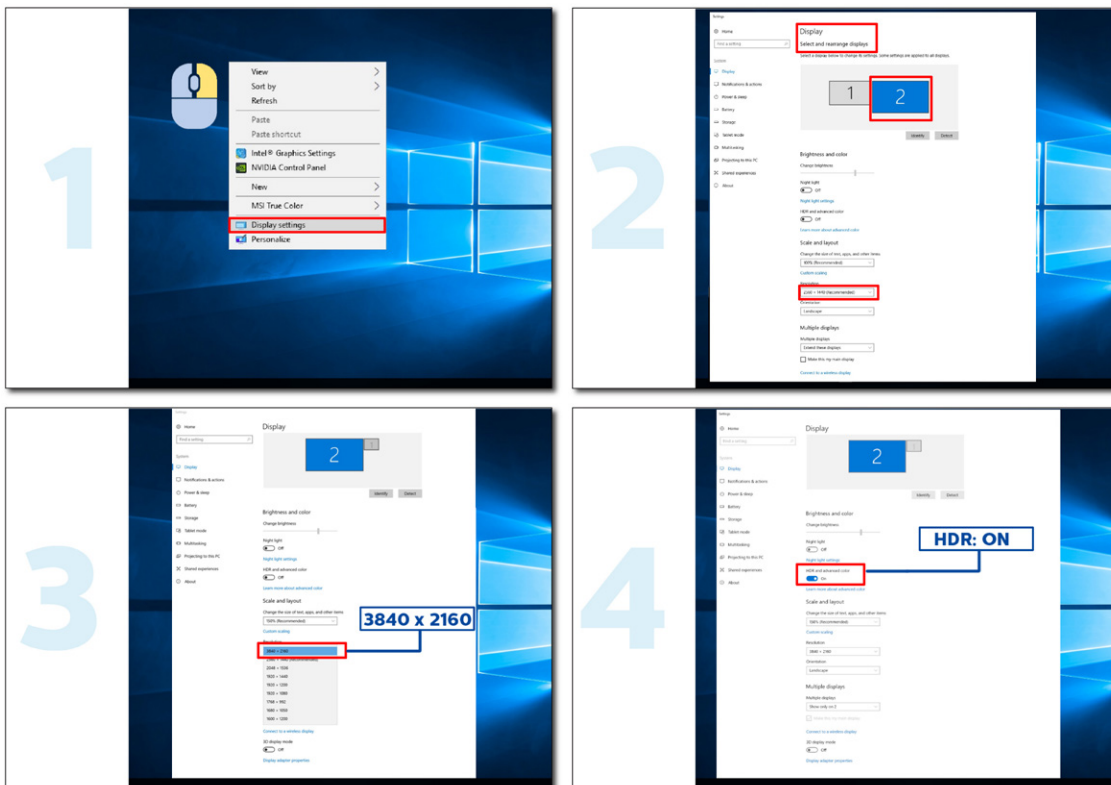

KVM 機能

KVM とは

KVM 機能を使用すれば、2 台の PC またはノートパソコン、あるいは PC とノートパソコンを 1 台ずつ、1 台の AOC モニターへ接続し、キーボードとマウス 1 組で 2 台のデバイス进行操作できます。OSD メニューの Input Select（入力選択）で入力信号ソースを選択して、操作する PC またはノートパソコンを切り替えます。

KVM の使用方法

ステップ 1: 1 台のデバイス（PC またはノートパソコン）を USB-C でモニターへ接続してください。

ステップ 2: もう 1 台のデバイスを HDMI または DisplayPort でモニターへ接続してください。続いて、このデバイスを USB アップストリームでもモニターへ接続してください。

ステップ 3: 周辺機器（キーボードとマウス）を USB ポートでモニターへ接続してください。

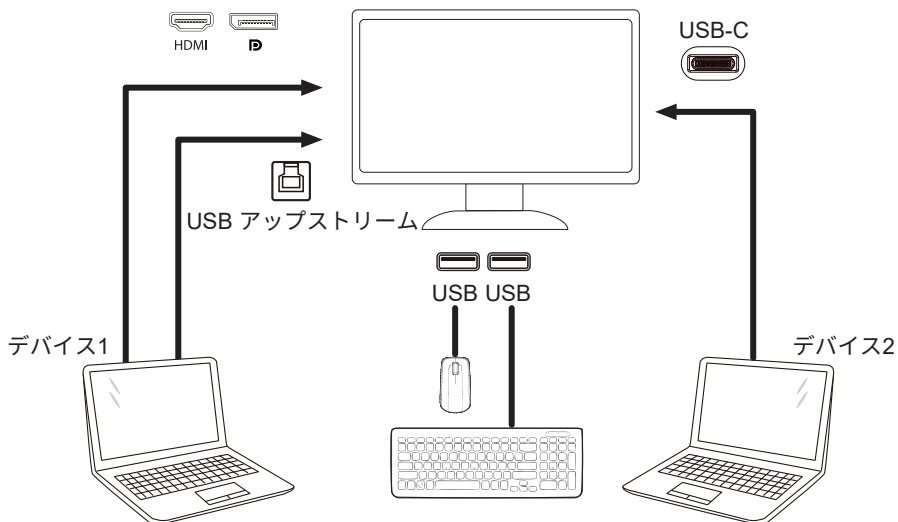

注：ディスプレイの外観は図とは異なる場合があります

ステップ 4: OSD メニューへ入ります。OSD Setup（OSD 設定）へ進み、USB Selection（USB 選択）タブで Auto（自動）、USB C、USB UP（USB アップストリーム）を選択します。

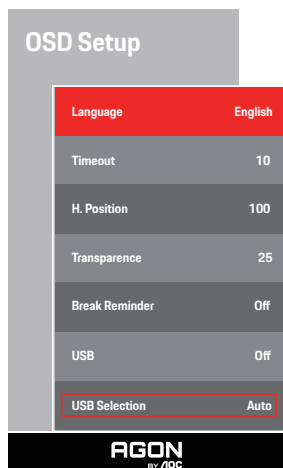

USB Selection (USB 選択)	機能の説明
Auto（自動）	Auto（自動）は、入力ソースに応じて USB C または USB Up（USB アップストリーム）を選択します。
USB C	Type-C ケーブルを通じて USB ハブ機能を提供します。
USB up (USB アップストリーム)	USB B ケーブルを通じて USB ハブ機能を提供します。

調整する

ホットキー

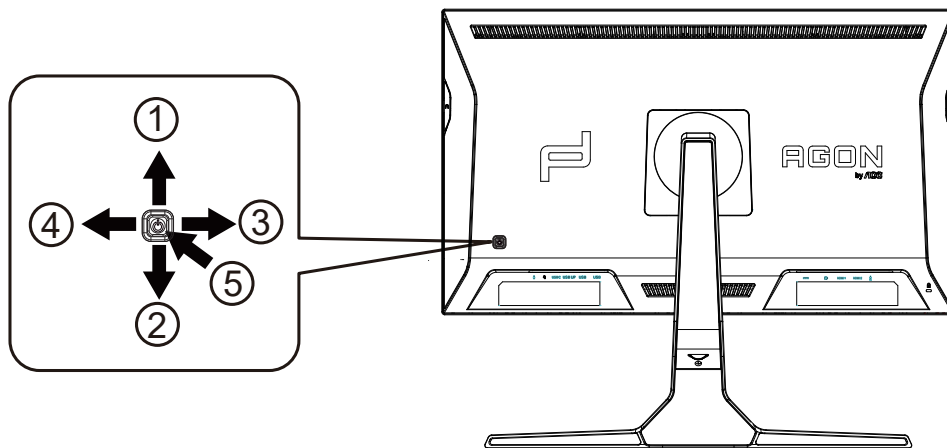

1	ソース / 上
2	ダイヤルポイント / 下
3	ゲームモード / 左
4	Light FX / 右
5	電源 / メニュー / ENTER

電源 / メニュー / ENTER

電源ボタンを押してモニターをオンにします。

OSDが表示されていない時は、OSDを表示するか、選択を確定する時にこのボタンを押します。約2秒間押してモニターをオフにします。

ダイヤルポイント / 下

OSDがない場合は、[ダイヤルポイント]ボタンを押して、ダイヤルポイントを表示 / 非表示にします。

ゲームモード / 左

OSDがない場合、「左」キーを押し、ゲームモード機能を開きます。次に、「左」または「右」キーを押し、ゲームの種類に合わせてゲームモード (FPS、RTS、レーシング、ゲーマー 1、ゲーマー 2、ゲーマー 3) を選択します。

Light FX / 右

OSDが表示されていないときは、「右」キーを押して、Light FX 機能を有効化してください。

ソース / 上

OSDが閉じている時、ソース / 自動 / 上ボタンを押して、ソースホットキー機能にします。

クイックスイッチ

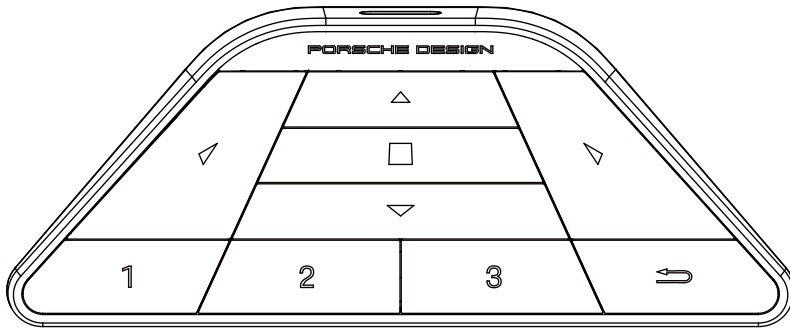

OSD が表示されていないとき、◀を押して、ゲームモードを開き、メニューを調整します。



OSD が表示されていないとき、▶を押して、ゲーミング環境光を開き、メニューを調整します。

メニュー / ■:

OSD が表示されているとき、このボタンを押して、OSD メニューを表示するか、オプションを確認します。
ディスプレイがスタンバイモードのとき、このボタンを長押しして、ディスプレイの電源をオン/オフにします。



OSD が表示されていないとき、▲を押して、信号ソース切替機能を有効にします。



OSD が表示されていないとき、▼を押して、ゲーミングエイムをオンまたはオフにします。

1:

1 ボタンを押してゲーマー 1 モードを選択します

2:

2 ボタンを押してゲーマー 2 モードを選択します

3:

3 ボタンを押してゲーマー 3 モードを選択します



押すと OSD を終了します。

OSD 設定

コントロールキーの基本的でシンプルな説明です。

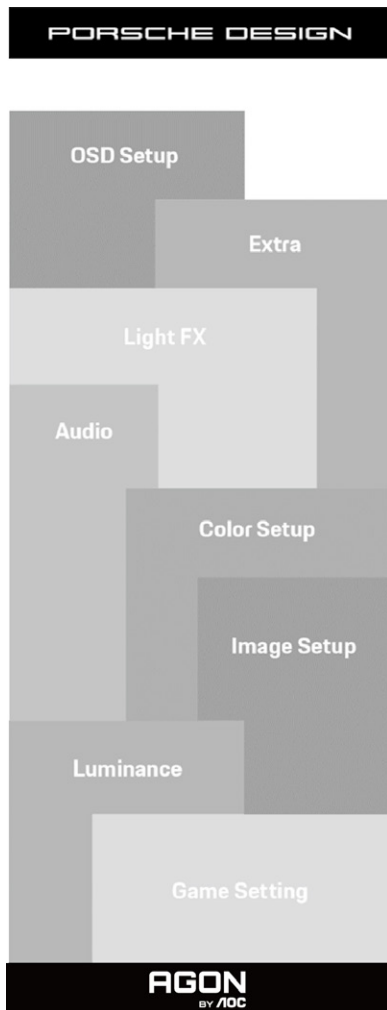

- 1). メニューボタンを押して OSD ウィンドウを有効にします。
- 2). OSD ロック / ロック解除機能： OSD をロックまたはロック解除するには、OSD 機能が有効になってない時に下ボタンを 10 秒間長押しします。

メモ：

- 1). 製品に 1 つしか信号入力がない場合、「入力選択」項目は無効になります。
- 2). エコモード（スタンダードモードを除く）、DCR、DCB モードの 3 つの中から 1 つの状態のみを選択できます。

Game Setting (ゲーム設定)

PORSCHE DESIGN

Game Setting	
Game Mode	Off
Shadow Control	50
Game Color	10
Adaptive-Sync	On
Overdrive	Off
Low Input lag	On
Frame Counter	Off
HDMI1	120Hz
HDMI2	120Hz

AGON
by /OC

Game Mode (ゲームモード)	Off (オフ)	スマート画像ゲームによる最適化なし。
	FPS	FPS (一人称シューティング) ゲーム用です。暗い画面で黒レベルのディテールを改善します。
	RTS	RTS (リアルタイム戦略) 用です。画質を上げます。
	Racing (レーシング)	レーシングゲーム用です。応答時間と彩度を最高度までに高めます。
	Gamer 1 (ゲーマー 1)	ユーザーの好みの設定をゲーマー 1 として保存できます。
	Gamer 2 (ゲーマー 2)	ユーザーの好みの設定をゲーマー 2 として保存できます。
	Gamer 3 (ゲーマー 3)	ユーザーの好みの設定をゲーマー 3 として保存できます。
Shadow Control (シャドウコントロール)	0-100	シャドウコントロールの既定は 50 です。エンドユーザーは 50 ~ 100 または 0 で調整し、コントラストを増やし、画面を見やすくできます。 1. 映像が暗すぎて細部が見えない場合、50 ~ 100 で調整するとはっきりします。 2. 映像が明るすぎて細部が見えない場合、50 ~ 0 で調整するとはっきり見えます。
Game Color (ゲームカラー)	0-20	ゲームカラーは、より良い画像を得るために彩度を調整するための 0 ~ 20 レベルを提供します。
Adaptive-Sync	On/Off (オン/オフ)	Adaptive-Sync を調整します。

Overdrive (オーバードライブ)	Off (オフ)/Weak (弱)/Medium (中)/Strong (強)	反応時間を調整します。
Low input Lag (遅延読み込み)	On/Off (オン/オフ)	フレームバッファをオフにすると、入力遅延が下がります。
Frame Counter (フレームカウンター)	オフ/右上/右下/左下/左上	垂直方向の周波数表示。 (フレームカウンタ機能は、AMD グラフィックカードと共に使用する場合にのみ動作します。)
HDMI1	120Hz/144Hz	When using the PS2(3), XBOX or DVD player, please change the OSD setting to "120Hz"
HDMI2	120Hz/144Hz	When using the PS2(3), XBOX or DVD player, please change the OSD setting to "120Hz"

注:

「画像調節」でHDRを「オフ以外」に設定し、入力ソースがHDRコンテンツの場合、「ゲーム設定」で「ゲームモード」、「シャドウコントロール」、「ゲームカラー」の項目は調整できません。

Luminance (輝度)

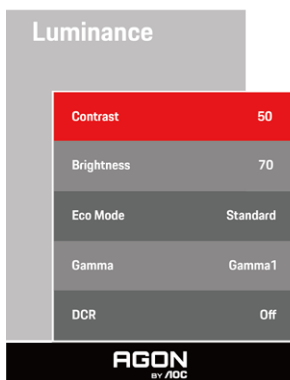

Contrast (コントラスト)	0-100	画面のコントラストを調整します。
Brightness (明るさ)	0-100	画面の明るさを調整します。
Eco Mode (モード設定)	Standard(スタンダード)	スタンダードモード
	Text(テキスト)	テキストモード
	Internet(インターネット)	インターネットモード
	Game(ゲーム)	ゲームモード
	Movie(映画)	映画モード
	Sports(スポーツ)	スポーツモード
	Reading(読書)	読書モード
Gamma (ガンマ)	Gamma1(ガンマ1)	ガンマ1に調整します
	Gamma2(ガンマ2)	ガンマ2に調整します
	Gamma3(ガンマ3)	ガンマ3に調整します
DCR	Off(オフ)/On(オン)	ダイナミック・コントラスト機能を停止/起動します。

注：

[「画像調節」のHDR設定が「オフ以外」に設定されていて、入力ソースにHDRコンテンツがある場合、「輝度」は調整できません。

Image Setup (画像調節)

PORSCHE DESIGN

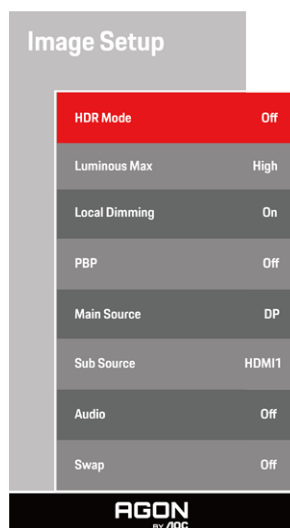

HDR	Off / DisplayHDR / HDR Picture / HDR Movie / HDR Game	HDR の有効 / 無効を切り替えます。
HDR Mode (HDR モード)	Off / HDR Picture / HDR Movie / HDR Game	HDR モードの有効 / 無効を切り替えます。
Luminous Max (最大輝度)	High / Medium / Low(高 / 中 / 低)	Adjust Luminous Max(最大輝度の調整)
Local Dimming	Off (オフ) / On (オン)	Local Dimming の有効 / 無効を切り替えます。
PBP		PBP を無効または有効にする
Main Source (メインソース)		メインの画面ソースを選択します。
Sub Source (サブソース)		サブ画面のソースを選択します。
Audio(音声)	On (オン) : Sub Audio Off(オフ) : Main Audio	オーディオセットアップの無効または有効を切り替えます。
Swap(交換)	On (オン) : 交換 Off(オフ) : 非動作	画面ソースを交換します

注 :

- 1) HDR が検出されると、調整のための HDR オプションが表示されます。HDR が検出されない場合は、調整のために「HDR モード」オプションが表示されます。
- 2) ローカルディミング機能が有効になっている場合、フォトディフュージョン効果のため、一部の特定の画面のウィンドウマージン、または移動するもののマージンにハロー効果が現れることがあります。これは、ミニ LED パネルの物理的特性であり、パネルの故障ではありません。使用を継続できますので、ご安心ください。
- 3) HDR が「非オフ」に設定されている場合、「画像設定」の「HDR」、「Luminous Max」に加えて、他の項目は調整できません。

4) PBP がオンの場合、メイン / サブの対応入力ソースは :

PBP		Main source			
		HDMI1	HDMI2	DP	USB-C
Sub source	HDMI1	V	V	V	V
	HDMI2	V	V	V	V
	DP	V	V	V	V
	USB-C	V	V	V	V

次のとおりです : PBP がオンの場合、DP / HDMI / USB C 信号ソースは 3840x2160@60Hz の最大解像度に対応します .

Color Setup (色設定)

PORSCHE DESIGN

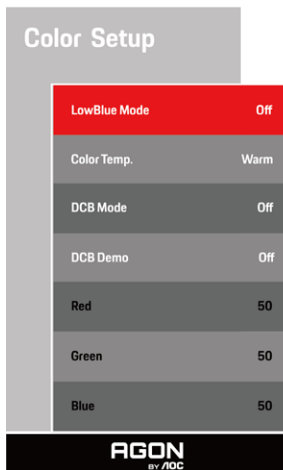

LowBlue Mode(ローブルーライト)	オフ/マルチメディア/インターネット/オフィス/読書	色温度を調整し、ブルーライトの波を下げます。	
Color Temp. (色温度)	Warm(暖色)	暖色設定。	
	通常	自然色設定。	
	Cool(寒色)	寒色設定。	
	sRGB	sRGB 設定。	
	User (ユーザー設定)		赤色温度微調整。
			緑色温度微調整。
		青色温度微調整。	
DCB モード	Off	DCB モードを無効にします。	
	Full Enhance (フルエンハンス)	Full Enhance モードを有効にします。	
	Nature Skin (ナチュラルスキン)	Nature Skin モードを有効にします。	
	Green Field (グリーンフィールド)	Green Field モードを有効にします。	
	Sky-Blue (スカイブルー)	Sky-Blue モードを有効にします。	
	AutoDetect (自動検出)	AutoDetect モードを有効にします。	
DCB Demo (DCB デモ)	オン/オフ	左画面デモオン/オフ。	
Red(赤)	0-100	デジタル登録から赤ゲイン。	

Green(緑)	0-100	デジタル登録から緑ゲイン。
Blue(青)	0-100	デジタル登録から青ゲイン。

注：

「画像調節」のHDR設定が「オフ以外」に設定されていて、入力ソースにHDRコンテンツがある場合、「色のセットアップ」は調整できません。

Audio (オーディオ)

PORSCHE DESIGN

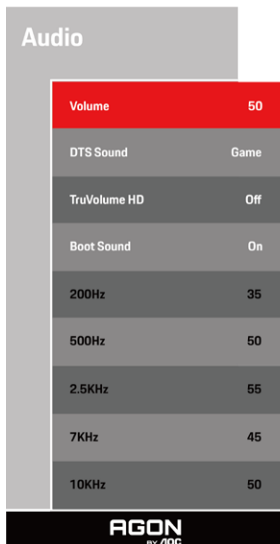

Volume (音量)	0 ~ 100	音量調節。
DTS Sound (DTS サウンド)	ゲーム / ロック / クラシック / ライブ / シアター / オフ	"DTS Sound (DTS サウンド) モードを選択します。 注: モードを切り替えるために、最大 2 秒かかる場合があります。"
TruVolume HD	オン / オフ	TruVolume HD を有効化または無効化します。
Boot Sound (起動音)	オン / オフ	起動音を無効または有効にします。
200Hz	0-100	低周波数ベースのオーディオ、または、トーンのコードのルートオーディオ周波数。
500Hz	0-100	主に、ボーカル (例えば、歌唱、朗読) を表現するために使用され、ボーカルの厚みおよび強さを強化します。
2.5KHz	0-100	この周波数には、強い透過力があり、サウンドの明るさと明確さを改善することができます。
7KHz	0-100	ボーカルの明確さを強化します。
10KHz	0-100	音楽の調子の高い領域は、サウンドの高周波数性能に対して敏感です。

Light FX



Light FX	オフ / 低 / 中 / 強	Light FX の強度を選択してください。
Light FX Mode (Light FX モード)	オーディオ / 静的 / シンプルシフト / グラデーションシフト / シンプルフィリング / 1 ウェイフィリング / 2 ウェイフィリング / プリージング / モーションポイント / ズーム / 変色 / 波 / 閃光 / デモ	Light FX モードを選択します。
Pattern (パターン)	赤色 / 緑色 / 青色 / レインボー / ユーザー定義	Light FX パターンを選択します。
Foreground R	0 ~ 100	パターンがユーザー定義に設定されているとき、Light FX フォアグラウンドカラーを調整することができます。
Foreground G		
Foreground B		
Background R	0 ~ 100	パターンがユーザー定義に設定されているとき、Light FX バックグラウンドカラーを調整することができます。
Background G		
Background B		

Extra (その他)

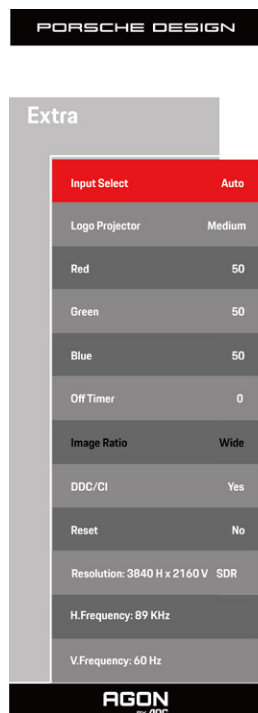

Input Select (入力選択)	自動 / HDMI1/HDMI2 / DP/USB C	入力信号の自動検出。
Logo Projector (ロゴプロジェクター)	オフ / 低 / 中 / 強	投影ロゴ機能です。
Red (赤)	0 ~ 100	デジタル登録から赤ゲイン。
Green (緑)	0 ~ 100	デジタル登録からの緑ゲイン。
Blue (青)	0 ~ 100	デジタル登録からの青ゲイン。
Off timer (オフタイマー)	0 - 24 時間	オフタイマーの時間を設定。
Image Ratio (画像比)	イド /4:3/1:1/17" (4:3)/ 19" (4:3)/19" (5:4)/19" ワイド (16:10)/21.5" ワイド (16:9)/ 22" ワイド (16:10)/23" ワイド (16:9)/23.6" ワイド (16:9)/ 24" ワイド (16:9)/ 27" ワイド (16:9)	ワイドスクリーンまたはの表示フォーマットを選択。
DDC/CI	はい / いいえ	DDC/CI サポート機能の OK。
Reset (リセット)	ENERGY STAR® または No	メニューをデフォルトにリセットします。(ENERGY STAR® は選択モデルで利用可能)

OSD Setup (OSD 設定)

PORSCHE DESIGN

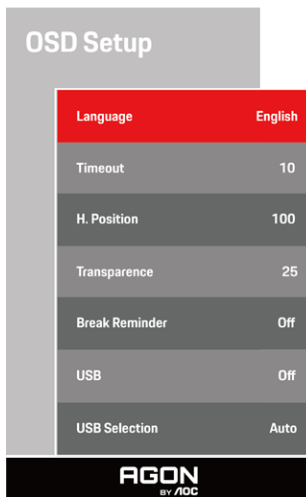

Language (言語)		OSD 言語を選択します。
Timeout (表示時間設定)	5-120	OSD の表示時間を調節します。
H. Position (水平位置)	0-100	OSD の水平位置を調整します。
Transparence (透明度)	0-100	OSD の透明度を調整します。
Break Reminder (休憩 リマインダー)	オン / オフ	ユーザーが 1 時間以上続けて作業する場合、休止のお知らせ。
USB	オンまたは オフ	省電力時に USB 電源をオン / オフする必要があるモデルの場合。 The default USB setting is Off. If you want to connect USB-C device, please adjust the USB setting to 2.0 or 3.2Gen1.
USB Selection (USB の選択)	自動 / USB C / USB アップ	* Auto : ディスプレイ入力ソースで切り替え * USB C / USB アップ : 入力ソースによってアップストリームが変わらないように修正

LED インジケータ

状態	LED 色
フルパワーモード	白
アクティブオフモード	白 (呼吸)

トラブルシューティング

問題 & 質問	回答
電源 LED がオンにならない	電源ボタンがオンになっており、電源コードがアースされたコンセントとモニターに適切に接続されているか確認してください。
画面に映像が表示されない	<ul style="list-style-type: none"> ● 電源コードは適切に接続されていますか？ 電源コードの接続と電源装置を確認してください。 ● ビデオケーブルは正しく接続されていますか？ (VGA ケーブルを使用して接続) VGA ケーブルの接続を確認してください。 (HDMI ケーブルを使用して接続済み) HDMI ケーブル接続を確認します。 (DP ケーブルを使用して接続) DP ケーブルの接続を確認してください。 * VGA/HDMI/DP 入力はすべてのモデルで利用できるわけではありません。 ● 電源がオンになっている場合、コンピュータを再起動して表示される最初の画面（ログイン画面）を確認してください。 初期画面（ログイン画面）が表示されたら、適切なモード（Windows 7/8/10 の場合はセーフモード）でコンピュータを起動し、ビデオカードの周波数を変更します。 （「最適解像度の設定」を参照してください） 初期画面（ログイン画面）が表示されない場合、サービスセンターまたは販売店にお問い合わせください。 ● 画面に「入力がサポートされていません」が表示されていますか？ このメッセージは、ビデオカードからの信号がモニターで適切に処理できる最大解像度と周波数を超過しているときに表示されます。 モニターが適切に処理できる最大解像度と周波数に調整してください。 ● AOC モニタードライバがインストールされていることを確認してください。
画像がぼやけており、ゴーストシャドウの問題がある。	コントラストと明るさの設定を調整してください。 ホットキー (AUTO) を押します。 延長ケーブルやスイッチボックスを使用していないことを確認してください。モニターを背面のビデオカード出力コネクタに直接差し込むことを推奨します。
写真が上下に揺れる、ちらつく、写真に波形パターンが表示される	モニターに電氣的に干渉している可能性のある電気機器をモニターからできるだけ遠ざけます。 使用している解像度でモニターに可能な最大リフレッシュレートを使用してください。
モニターがアクティブオフモードから出られない	コンピュータの電源スイッチは、オンの位置になければなりません。 コンピュータのビデオカードは、スロットにぴったりとフィットする必要があります。 モニターのビデオケーブルがコンピュータに適切に接続されているか確認します。 モニターのビデオカードを検査し、曲がっているピンがないことを確認してください。 キーボードの CAPS LOCK キーを押してコンピュータが操作できることを確認したら、CAPS LOCK の LED を確認してください。CAPS LOCK キーを押した後、LED はオンまたはオフになる必要があります。
原色（赤、緑、青）の1つが欠けている	モニターのビデオカードを検査し、損傷しているピンがないことを確認してください。 モニターのビデオケーブルがコンピュータに適切に接続されているか確認します。
画面の画像が中心に表示されない、またはサイズが適切でない	水平位置と垂直位置を調整するか、ホットキー（自動）を押してください。
画像の色に欠陥がある（白が白く見えない）	RGB カラーを調整するか、必要な色温度を選択してください。
画面が水平または垂直に乱れる	Windows 7/8/10 停止モードを使用して、クロックと位相を調整してください。 ホットキー (AUTO) を押します。
規制とサービス	CD マニュアルまたは www.aoc.com にある規制とサービスの情報を参照してください（お住まいの国で購入したモデルとサポートページの規制とサービスの情報をご覧ください。）

仕様

一般仕様

パネル	モデル名	PD32M		
	ドライビングシステム	TFT カラー LCD		
	表示可能画像サイズ	80.0 cm 対角		
	画素ピッチ	0.181mm(横) x 0.181mm(縦)		
	表示色	1.07B ^[1]		
その他	水平スキャン範囲	30~330kHz		
	水平スキャンサイズ(最大)	697.3056 mm		
	垂直スキャン範囲	23-120Hz(USB C) 48-144Hz(HDMI/DP)		
	垂直スキャンサイズ(最大)	392.2344 mm		
	最適プリセット解像度	3840x2160@60Hz		
	最大解像度	3840x2160@120Hz(USB C) 3840x2160@144Hz(HDMI/DP)		
	プラグアンドプレイ	VESA DDC2B/CI		
	電源	19.5Vdc, 16.9A		
	電力消費	標準(デフォルトの明るさとコントラスト)	80 W	
		最大(明るさ = 100、コントラスト = 100)	≤ 330 W	
スタンバイモード		≤ 0.5 W		
物理的特性	USB C Power Delivery	USB PD version 3.0 up to 90W ^[2] (5V/3A, 9V/3A, 10V/3A, 12V/3A, 15V/3A, 20V/4.5A)		
	接続タイプ	HDMIx2、DP、USB C、USBx4、USB UP、イヤホン、マイクの入出力		
	信号ケーブルの種類	取り外し可能		
環境	温度	操作時	0°C~35°C	
		非操作時	-25°C~55°C	
	湿度	操作時	10% ~ 85% (非結露)	
		非操作時	5% ~ 93% (非結露)	
	高度	操作時	0 ~ 5,000 m (0 ~ 16,404 フィート)	
		非操作時	0~ 12,192m (0~ 40,000 フィート)	



[1] カラービット表:

Signal Version Color Format State Color Bit	HDMI2.1		DP1.4		USB C @USB 3.2Gen1	USB C @USB 2.0	USB C @USB 3.2Gen1	USB C @USB 2.0
	YCbCr422 YCbCr420	YCbCr444 RGB	YCbCr422 YCbCr420	YCbCr444 RGB	YCbCr422 YCbCr420		YCbCr444 RGB	
	UHD 144Hz 10 bpc	✓	✓	✓	✓	✓	✓	✓
UHD 144Hz 8 bpc	✓	✓	✓	✓	✓	✓	✓	✓
UHD 120Hz 10 bpc	✓	✓	✓	✓	✓	✓	✓	✓
UHD 120Hz 8 bpc	✓	✓	✓	✓	✓	✓	✓	✓
UHD 100Hz 10 bpc	✓	✓	✓	✓	✓	✓	✓	✓
UHD 100Hz 8 bpc	✓	✓	✓	✓	✓	✓	✓	✓
Low Resolution 8 bpc/10 bpc	✓	✓	✓	✓	✓	✓	✓	✓

注: 「OSD 設定」で、USB を「3.2Gen1」または「2.0」へ設定してください。

[2] ダイナミック電力機能:

HDR/SDR	OSD Selection	HDR(Brightness)	USB Hub	PD
HDR	High	1400.00	Normal	No
	Middle	1000.00	≤10W	65W
	Middle	1000.00	>10W	45W
	Low	> 480 nits	Normal	90W
SDR	-	-	Normal	90W

注: 「画像設定」で、Luminous Max USB を「高」、「中」、「低」のいずれかに設定してください。

プリセットディスプレイモード

標準	解像度	水平周波数 (kHz)	垂直周波数 (Hz)
VGA	640x480@60Hz	31.469	59.94
VGA	640x480@67Hz	35	66.667
VGA	640x480@72Hz	37.861	72.809
VGA	640x480@75Hz	37.5	75
VGA	640x480@100Hz	51.08	99.769
VGA	640x480@120Hz	61.91	119.518
DOS MODE	720x400@70Hz	31.469	70.087
DOS MODE	720x480@60Hz	29.855	59.710
SD	720x576@50Hz	31.25	50
SVGA	800x600@56Hz	35.156	56.25
SVGA	800x600@60Hz	37.879	60.317
SVGA	800x600@72Hz	48.077	72.188
SVGA	800x600@75Hz	46.875	75
SVGA	800x600@100Hz	63.684	99.662
SVGA	800x600@120Hz	76.302	119.97
SVGA	832x624@75Hz	49.725	74.551
XGA	1024x768@60Hz	48.363	60.004
XGA	1024x768@70Hz	56.476	70.069
XGA	1024x768@75Hz	60.023	75.029
XGA	1024x768@100Hz	81.577	99.972
XGA	1024x768@120Hz	97.551	119.989
SXGA	1280x1024@60Hz	63.981	60.02
SXGA	1280x1024@75Hz	79.975	75.025
Full HD	1920x1080@60Hz	67.5	60
UHD	3840x2160@60Hz	135	60
UHD	3840x2160@120Hz	266.653	120
UHD	3840x2160@144Hz	319.944	143.989

ピン割り当て



19 ピンカラーディスプレイ信号ケーブル

ピン番号	信号名	ピン番号	信号名	ピン番号	信号名
1.	TMDS データ 2+	9.	TMDS データ 0-	17.	DDC/CEC アース
2.	TMDS データ 2 シールド	10.	TMDS クロック +	18.	+5V 電力
3.	TMDS データ 2-	11.	TMDS クロックシールド	19.	ホットプラグ検出
4.	TMDS データ 1+	12.	TMDS クロック -		
5.	TMDS データ 1 シールド	13.	CEC		
6.	TMDS データ 1-	14.	予約済み (デバイス上に N.C.)		
7.	TMDS データ 0+	15.	SCL		
8.	TMDS データ 0 シールド	16.	SDA		

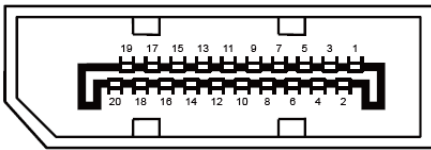

20 ピンカラーディスプレイ信号ケーブル

ピン番号	信号名	ピン番号	信号名
1	ML_Lane 3 (n)	11	アース
2	アース	12	ML_Lane 0 (p)
3	ML_Lane 3 (p)	13	CONFIG1
4	ML_Lane 2 (n)	14	CONFIG2
5	アース	15	AUX_CH(p)
6	ML_Lane 2 (p)	16	アース
7	ML_Lane 1 (n)	17	AUX_CH(n)
8	アース	18	ホットプラグ検出
9	ML_Lane 1 (p)	19	リターン DP_PWR
10	ML_Lane 0 (n)	20	DP_PWR

プラグアンドプレイ

プラグアンドプレイ DDC2B 機能

このモニターには、VESA DDC STANDARD に準拠した VESA DDC2B 機能が装備されています。これにより、モニターはホストシステムにその ID を通知し、また使用されている DDC のレベルによっては、その表示機能について追加情報を伝えることもできます。

DDC2B は、I2C プロトコルに基づく双方向データチャンネルです。ホストは DDC2B チャンネル経由で EDID 情報を要求できます。



DTS 特許については、<http://patents.dts.com> を参照してください。DTS Licensing Limited からのライセンスに基づき製造されています。DTS、その記号、& DTS およびその記号は合わせて、DTS, Inc の登録商標であり、DTS Sound は DTS, Inc の商標です。© DTS, Inc. All Rights Reserved.

