

PORSCHE DESIGN

AGON
by AOC



Bruksanvisning för
LCD-skärm

PD27 LED-bakgrundsbelysning

Säkerhet	1
Nationella konventioner.....	1
Ström.....	2
Installation.....	3
Rengöring.....	4
Övrigt.....	5
Installation	6
Förpackningens innehåll	6
Justera visningsvinkeln	7
Ansluta bildskärmen.....	8
Adaptive-Sync-funktion	9
HDR	10
Inställning	11
Snabbtangenter.....	11
Snabbväxling.....	12
OSD Setting (Bildskärmsinställning)	13
Game Setting (Spelinställningar).....	14
Luminance (Luminans)	16
Image Setup (Bildinställning)	17
Color Setup (Färginställning).....	18
Audio (Ljud)	19
Light FX	20
Extra	21
OSD Setup (Bildskärmsinställning).....	22
LED-indikation.....	23
Felsökning	24
Specifikationer	25
Allmänna specifikationer	25
Förinställda visningslägen.....	26
Stifttilldelningar	27
Plug and Play	28

Säkerhet

Nationella konventioner

Följande underavsnitt beskriver de vedertagna benämningar som används i detta dokument.

Anmärkningar, försiktighetsåtgärder och varningar

I denna bruksanvisning kan textavsnitt åtföljas av en ikon och tryckt i fet eller kursiv stil. Dessa textavsnitt är anmärkningar, försiktighetsåtgärder och varningar enligt följande:



OBS! OBS! indikerar viktig information som hjälper dig att använda systemet på ett bättre sätt.



FÖRSIKTIGT! FÖRSIKTIGT indikerar antingen potentiell skada på maskinvara eller dataförlust och beskriver hur du undviker problemet.



WARNING! EN WARNING indikerar eventuell risk för personskada och beskriver hur man undviker problemet. Vissa varningar kan visas med ett annat format och kan inkludera en ikon. I sådana fall visas varningen på grund av nationella föreskrifter.

Ström

 Skärmen ska bara användas från den typ av strömkälla som anges på etiketten. Är du osäker på vilken typ av ström du har i hemmet, kontakta en lokal försäljare eller elleverantör.

 Skärmen är utrustad med en jordad trestiftskontakt, en kontakt med ett tredje (jordat) stift. Kontakten passar bara i jordade vägguttag som en säkerhetsfunktion. Om uttaget inte kan ta en kontakt med tre ledningar, måste en elektriker installera ett passande uttag, eller använd en adapter för att jorda produkter riktigt. Motarbeta inte syftet med den jordade kontakten.

 Dra ut kontakten vid åskväder eller när den inte ska användas under en längre tid. Det skyddar skärmen från skador under spänningssprång.

 Överbelasta inte eluttagslistor och förlängningssladdar. Överbelastning kan resultera i brand eller elektriska stötar.

 För att säkerställa tillfredställande funktion, ska skärmen bara användas med UL-listade datorer som har korrekt konfigurerade mottagare som är markerade mellan 100-240 V, min. 5 A.

 Vägguttaget ska installeras intill utrustningen och ska vara lättåtkomligt.

Installation

! Placera inte bildskärmen på instabila vagnar, stativ, fästen eller bord. Faller bildskärmen kan den skada en person och orsaka allvarlig skada på produkten. Använd endast vagnar, stativ, fästen eller bord som rekommenderas av tillverkaren eller säljs tillsammans med denna produkt. Följ tillverkarens anvisningar vid installation och använd monteringsstillbehör som rekommenderas av tillverkaren. Står produkten på en vagn ska dessa flyttas försiktigt.

! För aldrig in föremål i spåret i bildskärmens hölje. Det kan skada kretsarna och orsaka brand eller elektriska stötar. Spill aldrig vätska på bildskärmen.

! Placera aldrig produktens framsida på golvet.

! Om skärmen monteras på en vägg eller hylla, använd en sats som godkänts av tillverkaren och följ anvisningarna på satsen.

! Lämna plats runt bildskärmen enligt nedan. Annars är ventilationen otillräcklig och överhettning kan därför orsaka brand eller skada på bildskärmen.

Nedan visas det rekommenderade ventilationsområdet runt bildskärmen när den installerats på vägg eller stativet:

Installation med stativ

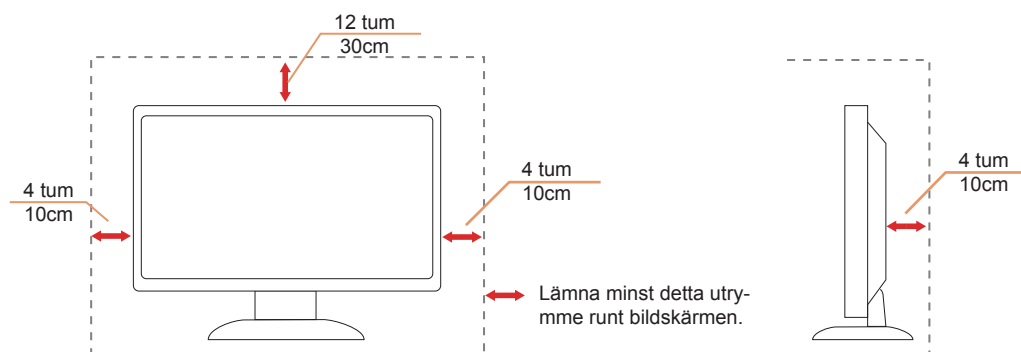

Rengöring

⚠ Rengör höljet regelbundet med en trasa. Använd ett mildt rengöringsmedel på fläckar i stället för starka rengöringsmedel som fräter på produktens hölje.

⚠ Var försiktig när du rengör så att inte rengöringsmedel kommer in i produkten. Rengöringstrasan får inte vara grov så att den repar skärmens yta.

⚠ Dra ur elsladden innan produkten rengörs.



Övrigt

 Om produkten avger en stark lukt, ljud eller rök, ta OMEDELBART ut nätkabeln ur vägguttaget och kontakta ett servicecenter.

 Kontrollera att ventilationsöppningarna inte blockeras av ett bord eller en gardin.

 Utsätt inte LCD-skärmen för kraftiga vibrationer eller slag under drift.

 Slå inte på och tappa inte bildskärmen under drift eller transport.

Installation

Förpackningens innehåll

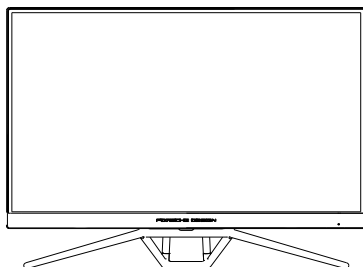

Monitor



Warranty Card



Porsche Design USB Disk



Quick Switch Keypad



Power Cable



Adapter



DP Cable



USB Cable



HDMI Cable



Micphone Cable

*Inte alla signalkablar medföljer i alla länder och regioner. Kontrollera med den lokala försäljaren eller AOC:s avdelningskontor för bekräftelse.

 Endast för användning med medföljande strömadapter

Tillverkare: TPV ELECTRONICS (FUJIAN) CO.,LTD.

Modell: ADPC20120 (uteffekt: 20 VDC, 6,0 A)

Justera visningsvinkeln

För bästa bild rekommenderar vi att du tittar på hela bildskärmen rakt framifrån och sedan justerar skärmens vinkel efter egen smak.

Håll stativet så att bildskärmen inte välter när du ändrar vinkeln.

Du kan justera bildskärmen enligt nedan:

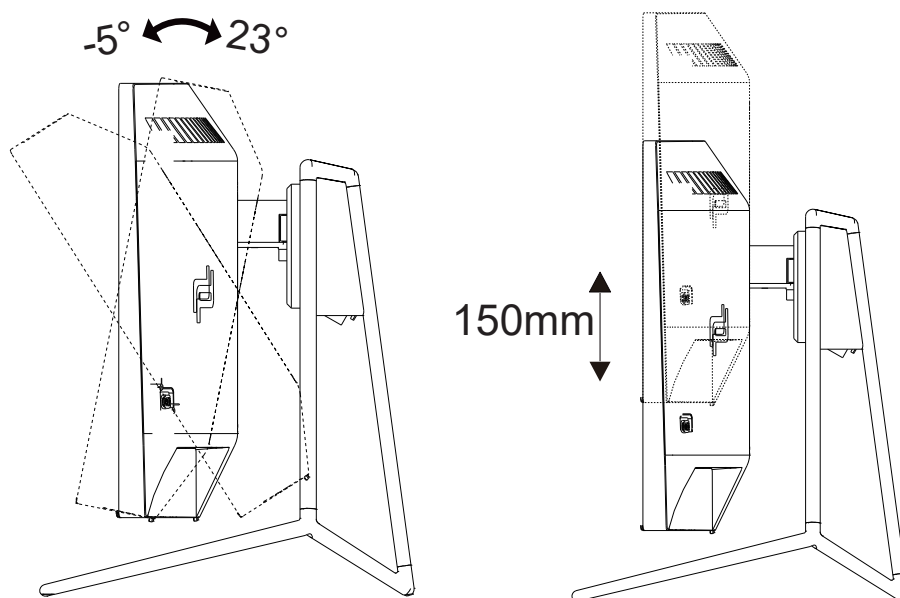

Rör inte vid LCD-skärmen när du ändrar vinkeln. Den kan skadas eller brytas.

Ansluta bildskärmen

Kabelanslutningar på bildskärmens och datorns baksida:

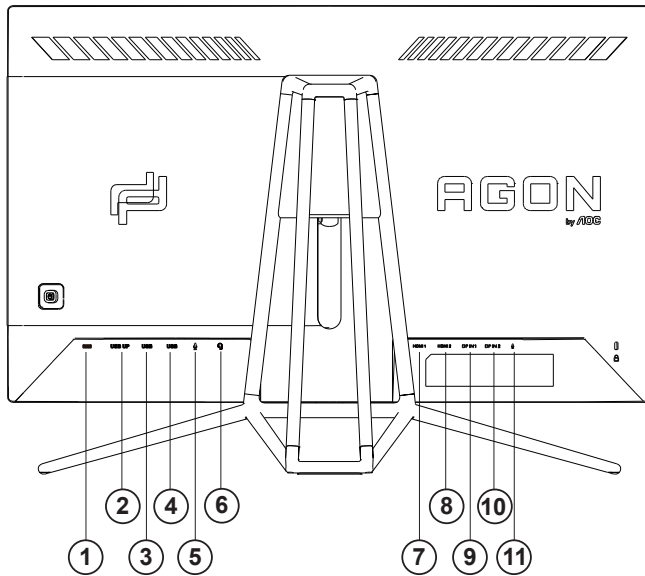

1. DC IN
2. USB UP
3. USB+ snabbladdande
4. USB 3.2 Gen1
5. Mikrofon in
6. Hörlurar (kombinerad med mikrofon)
7. HDMI1
8. HDMI2
9. DP IN1
10. DP IN2
11. Mikrofonutgång (Anslut till dator)

Anslutning till dator

1. Anslut strömkabeln till baksidan av bildskärmen ordentligt.
2. Stäng av datorn och lossa dess nätkabel.
3. Anslut bildskärmens signalkabel till bildanslutningskontakten på baksidan av datorn.
4. Koppla in datorns och bildskärmens strömkabel i ett eluttag.
5. Slå på datorn och bildskärmen.

Om bildskärmen visar en bild, är installationen klar. Visas ingen bild, se felsökningen.

För att skydda utrustningen ska datorn och LCD-skärmen alltid stängas av före anslutning.

Adaptive-Sync-funktion

1. Adaptive-Sync-funktionen fungerar med DP/HDMI
2. Kompatibla grafikkort: Rekommenderad lista visas nedan, kan även kontrolleras genom att besöka: www.AMD.com
 - Radeon™ RX Vega series
 - Radeon™ RX 500 series
 - Radeon™ RX 400 series
 - Radeon™ R9/R7 300 series (excluding R9 370/X)
 - Radeon™ Pro Duo (2016 edition)
 - Radeon™ R9 Nano
 - Radeon™ R9 Fury series
 - Radeon™ R9/R7 200 series (excluding R9 270/X, R9 280/X)

HDR

Den är kompatibel med ingångssignaler i HDR10-format.

Display kan aktivera HDR-funktionen automatiskt om spelaren och innehållet är kompatibelt. Kontakta enhetens tillverkare och innehållsleverantören för information om kompatibilitet för din enhet och innehåll. Välj "Av" för HDR-funktionen när du inte behöver den automatiska aktiveringsfunktionen.

Obs:

1. Ingen speciell inställning krävs för DisplayPort/HDMI-gränssnitt i WIN10-versioner som är lägre (äldre) än V1703.
2. Endast HDMI-gränssnittet är tillgängligt och DisplayPort-gränssnittet fungerar inte i WIN10-version V1703.
 - a. Displayens upplösning är inställd på 2560 x 1440 och HDR är förinställt till På. Under dessa förhållanden kan skärmen dämpas något, vilket indikerar att HDR has aktiverats.
 - b. Efter att en applikation har angetts kan den bästa HDR-effekten uppnås när upplösningen ändras till 2560 x 1440 (om tillgänglig)

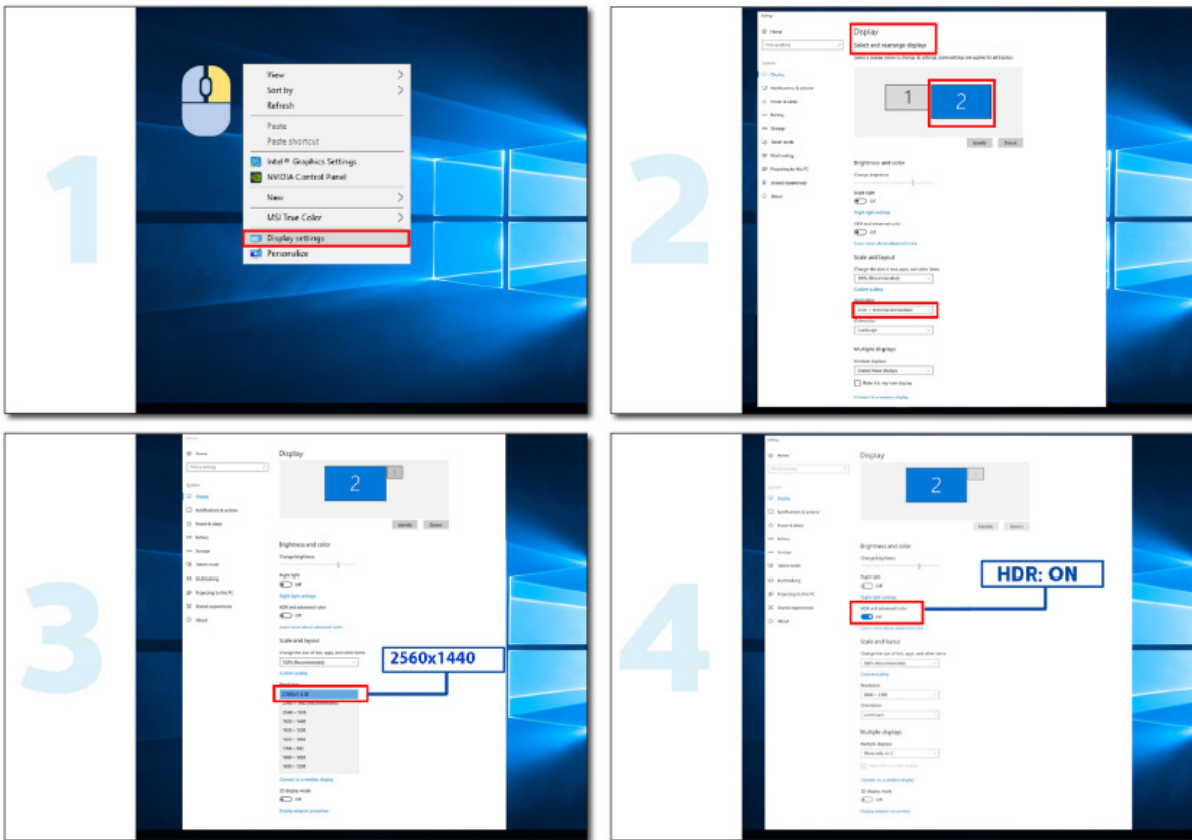

Inställning

Snabbtangenter

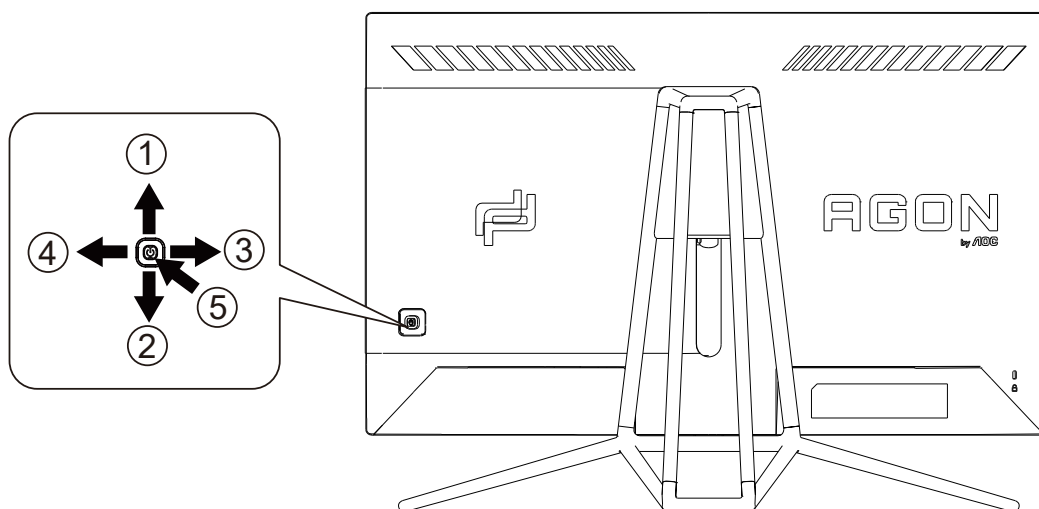

1	Källa/Avsluta
2	Dial Point/Ned
3	Spelläge/Vänster
4	Light FX/Höger
5	Ström/Meny/Enter

Ström/Meny/Enter

Tryck på Ström-knappen för att slå på bildskärmen.

När ingen skärmmeny visas, tryck för att visa skärmmenyn eller bekräfta ditt val. Tryck i cirka 2 sekunder för att stänga av bildskärmen.

Dial Point/Ned

När det inte finns någon OSD, tryck på knappen Dial Point för att visa/dölja Dial Point.

Spelläge/vänster

När ingen skärmmeny (OSD) visas, tryck på "vänster"-knappen för att öppna spelläget, tryck sedan på "vänster" eller "höger" knapp för att välja spelläge (FPS, RTS, Racing, Spelare 1, Spelare 2 eller Spelare 3) efter speltyp.

Light FX/Höger

När ingen skärmmeny (OSD) visas, tryck på "höger" knapp för att aktivera Light FX.

Källa/Avsluta

När skärmmenyn (OSD) är stängd fungerar knappen Source (Källa) Avsluta som snabbknapp för källan.

Snabbväxling

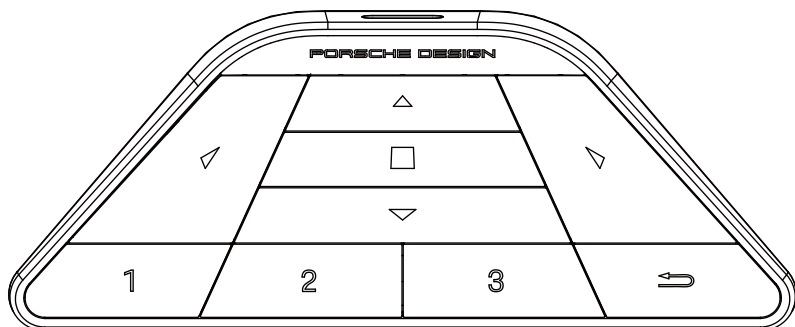

När OSD:n inte visas, tryck på ◀ för att öppna spelläget för att justera menyn.



När OSD:n inte visas, tryck på ▶ för att öppna ljus för spelomgivning för att justera menyn.

Meny/■:

När OSD:n inte visas, tryck på denna knapp för att visa OSD-menyn eller bekräfta alternativet.
När skärmen är i vänteläge, håll knappen intryckt för att starta/stänga av strömmen till skärmen.



När OSD:n inte visas, tryck på ▲ för att aktivera växlingsfunktionen för signalkällan.



När OSD:n inte visas, tryck på ▼ för att starta eller stänga av spelsiktet.

1:

Tryck på 1-knappen för att välja läget Spelare 1

2:

Tryck på 2-knappen för att välja läget Spelare 2

3:

Tryck på 3-knappen för att välja läget Spelare 3



Tryck för att gå tillbaka till det tidigare valet.

OSD Setting (Bildskärmsinställning)

Grundläggande och enkel instruktion om kontrollknapparna.

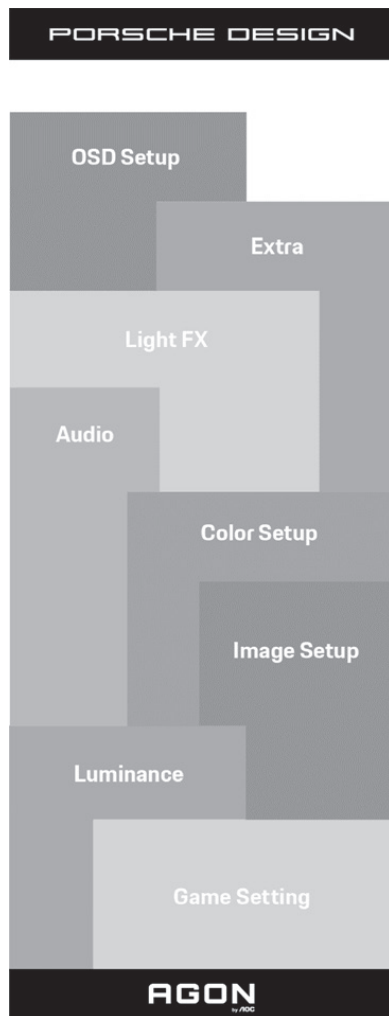

- 1). Tryck på MENY-knappen för att aktivera skärmmeny-fönstret.
- 2). Låsa/låsa upp skärmmeny: För att låsa eller låsa upp skärmmeny, håll in Neråt-knappen i 10 sekunder när skärmmeny inte är aktiv.

OBS!

- 1). Om produkten enbart har en signalingång, är alternativet "Val av ingång" inaktiverat.
- 2). Endast ett alternativ kan vara aktiverat för de fyra lägena ECO (förutom standardläge), DCR, DCB.

Game Setting (Spelinställningar)

PORSCHE DESIGN

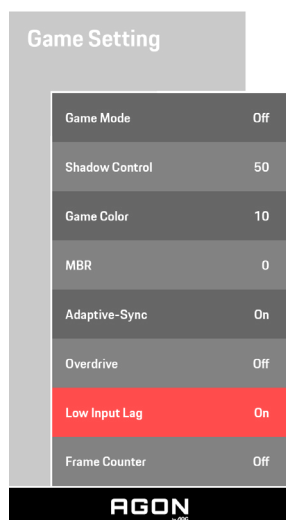

Game Mode (Spelläge)	FPS	För att spela FPS-spel (förstapersonskjutare). Förbättrar de svarta nivådetaljerna i mörka teman.
	RTS	För att spela RTS-spel (Realtidsstrategi). Förbättrar bildkvaliteten.
	Racing	För att spela Racingspel. Ger snabbaste responstid och hög färgmättnad.
	Gamer 1 (Spelare 1)	Användarens inställningar sparas som Gamer 1 (Spelare 1).
	Gamer 2 (Spelare 2)	Användarens inställningar sparas som Gamer 2 (Spelare 2).
	Gamer 3 (Spelare 3)	Användarens inställningar sparas som Gamer 3 (Spelare 3).
	Off (Av)	Ingen optimering av Smart image game
Shadow Control (Skuggkontroll)	0-100	Standardinställningarna för Shadow Control (Skuggkontroll) är 50, sedan kan slutanvändaren justera värdet från 50 till 100 eller till 0 för att öka kontrasten för en klar bild. 1. Om bilden är för mörk för att detaljerna ska synas ordentligt, justera värdet från 50 till 100 för en klarare bild. 2. Om bilden är för vit för att detaljerna ska synas ordentligt, justera värdet från 50 till 0 för en klarare bild.
Game Color (Spelfärg)	0-20	Spelfärg ger en nivå mellan 0 och 20 för att justera mättnad för att få en bättre bild.
MBR	0-20	Justera minskning av rörelseoskärpa.
Adaptive-Sync	On (På)/ Off (Av)	Inaktivera eller aktivera Adaptive-Sync.
Overdrive	Weak (Svag)/Medium (Medel)/Strong (Stark)/Boost (Förstärkning)/Off (Av)	Justera svarstiden.

Low input Lag (Låg ingångsfördröjning)	On (På)/ Off (Av)	Stäng av rambufferten för att minska ingångsfördröjningen
Ramräknare	Av / HögerUpp / HögerNer / VänsterNer / VänsterUpp	Display V-frekvens på det valda hörnet (Ramräknarfunktionen fungerar bara med AMD-grafikkort.)

OBS!

- 1) Funktionen MBR och Overdrive Boost är bara tillgängliga när Adaptive-Sync är av och den vertikala frekvensen är uppe på 75 Hz.
- 2) The screen brightness will be reduced when adjusting MBR or Over driver setting to Boost.
- 3) När HDR "inte är avstängd" under "Image Setup" (Bildinställning) och inkällan har HDR-innehåll, kan "Game Mode" (Spelläge), "Shadow Control" (Skuggkontroll), "Game Color" (Spelfärg), "MBR" inte justeras under "Game Setting" (Spelinställning). "Boost" (Förstärkning) under "Overdrive" är inte tillgänglig.

Luminance (Luminans)

PORSCHE DESIGN

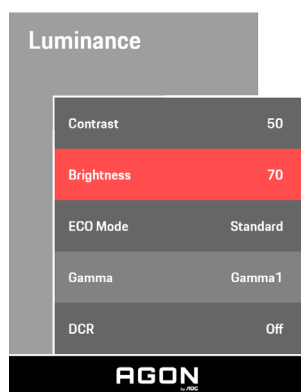

Contrast (Kontrast)	0-100	Kontrast från digitalt register.
Brightness (Ljusstyrka)	0-100	Justering av bakgrundsbelysning
Eco mode (Sparläge)	Standard	Standardläge
	Text	Textläge
	Internet	Internetläge
	Game (Spel)	Spelläge
	Movie (Film)	Filmläge
	Sports (Sport)	Sportläge
	Reading (Läser)	Läsläge
Gamma	Gamma1	Justera till Gamma 1
	Gamma2	Justera till Gamma 2
	Gamma3	Justera till Gamma 3
DCR	Off (Av)/ On (På)	Avaktivera/ Aktivera dynamiskt kontrastförhållande

OBS!

När HDR-inställningen under "Image Setup" (Bildinställning) "inte är avstängd" och inkällan har HDR-innehåll, är "Luminance" (Luminans) inte justerbar.

Image Setup (Bildinställning)

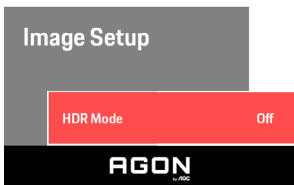

HDR	Off / DisplayHDR / HDR Picture / HDR Movie / HDR Game	Aktivera eller avaktivera HDR
HDR Mode (HDR-läge)	Off / HDR Picture / HDR Movie / HDR Game	Inaktivera eller aktivera HDR-läge

OBS!

När HDR identifieras, visas HDR-alternativet för justering. När HDR inte identifieras, visas alternativet HDR Mode (HDR-läge) för justering.

Color Setup (Färginställning)

PORSCHE DESIGN

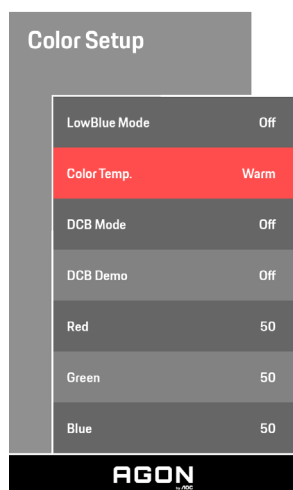

LowBlue Mode (LowBlue-läge)	Av / Multimedia / Internet / Office / Läsning		Minska blåslysvågen genom att kontrollera färgtemperaturen.
Color Temp. (Färgtemperatur)	Warm (Varm)		Återkalla varm färg från EEPROM.
	Normal		Återkalla normal färg från EEPROM.
	Cool (Kall)		Återkalla kall färg från EEPROM.
	sRGB		Återkalla SRGB-färg från EEPROM.
	User (Användare)	Red (Röd) Green (Grön) Blue (Blå)	Röd förstärkning från Digital-register Grön förstärkning från Digital-register. Blå förstärkning från Digital-register
DCB Mode (DCB-läge)	Off (Av)		
	Full Enhance (Full förhöjning)	på eller av	Inaktivera eller aktivera läget Full förbättring
	Nature Skin (Naturlig hud)	på eller av	Inaktivera eller aktivera läget Naturlig hud
	Green Field (Gröna fält)	på eller av	Inaktivera eller aktivera läget Gröna fält
	Sky-blue (Himmelsblå)	på eller av	Inaktivera eller aktivera läget Himmelsblå
	Auto Detect (Autoavkänning)	på eller av	Inaktivera eller aktivera läget Autoavkänning.
DCB Demo		På eller av	Avaktivera eller aktivera Demo

OBS!

När HDR-inställningen under "Image Setup" (Bildinställning) "inte är avstängd" och inkällan har HDR-innehåll, är "Color Setup" (Färginställning) inte justerbar.

Audio (Ljud)

PORSCHE DESIGN

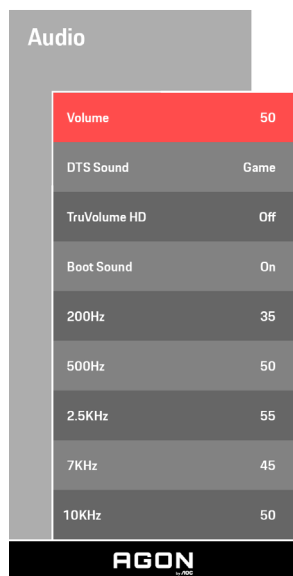

Volume (Volym)	0-100	Justera volyminställning
DTS Sound (DTS-ljud)	Standard/Rock/ Klassisk/Live/ Teater/Av	Välj DTS-ljudläge. Obs: Det kan ta upp till 2 sekunder att byta mellan lägen.
TruVolume HD	On (På)/ Off (Av)	Inaktivera eller aktivera TruVolume HD.
Boot Sound (Starta om ljud)	On (På)/ Off (Av)	Inaktivera eller aktivera Boot Sound (Starta om ljud).
200Hz	0-100	Basljud på låg frekvens, även rotljudfrekvens för ackordet i tonen.
500Hz	0-100	Används huvudsakligen för att uttrycka röster (t.ex. sång, läsning). Stärker kraften och styrkan på röster.
2.5KHz	0-100	Den här frekvensen har en starkt genomträngande kraft och kan förbättras för att förbättra ljusheten och tydligen på ljudet.
7KHz	0-100	Förbättra rösters tydlighet.
10KHz	0-100	Det gälla området i musik är mest känslig för ljudets högfrekventa prestanda.

Light FX

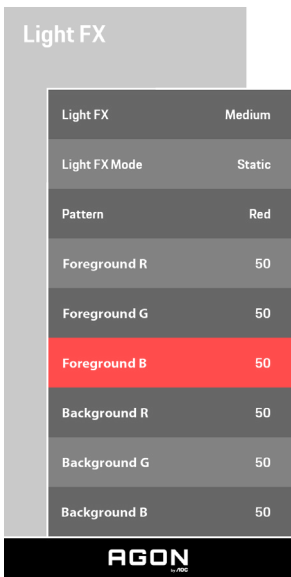

Light FX	Av/Låg/Mellan/Stark	Välj intensitet för Light FX.
Light FX Mode (Light FX-läge)	Ljud / Statisk / Enkel förskjutning / Gradvis förskjutning / Enkel fyllning / Envägsfyllning / Tvåvägsfyllning / Andas / Rörelsepunkt / Zoom / Missfärgning / Vattenvåg / Blinkar/Demo	Välj Light FX-läge
Pattern (Mönster)	Röd / Grön / Blå/ Användardefinierad	Välj Light FX-mönster
ForegroudR (Förgrund R)	0-100	Användaren kan även justera Light FX- föregrunds-färgen när Mönsterinställning är användardefinierad
ForegroudG (Förgrund G)		
ForegroudB (Förgrund B)		
BakgrundR (Bakgrund R)	0-100	Användaren kan även justera Light FX- bakgrunds-färgen när Mönsterinställning är användardefinierad
BakgrundG (Bakgrund G)		
BakgrundB (Bakgrund B)		

Extra

PORSCHE DESIGN

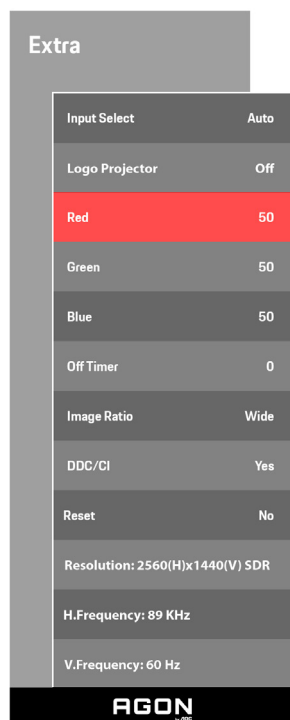

Input Select (Välj Inmatning)	AUTO/HDMI1/ HDMI2/ DP1/DP2	Välj insignalkälla
Logo Projector (Logotypprojektor)	Av/Låg/Medium/Stark	Det är projektorns logotypfunktion.
Red (Röd)	0 ~ 100	Röd förstärkning från Digital-register.
Green (Grön)	0 ~ 100	Grön förstärkning från Digital-register.
Blue (Blå)	0 ~ 100	Blå förstärkning från Digital-register.
Off timer (Avstängningstimer)	0-24 timmar	Välj avstängningstid
Image Ratio (Bildförhållande)	Bred / 4:3 / 1:1 / 17"(4:3) / 19"(4:3) / 19"(5:4) / 19"W(16:10) / 21.5"W(16:9) / 22"W(16:10) / 23"W(16:9) / 23.6"W(16:9) / 24"W(16:9)	Välj bildförhållande för visning.
DDC/CI	ja eller nej	Slå PÅ/AV DDC/CI-support
Reset (Återställ)	ENERGY STAR® eller nr	Återställ menyn till standard (ENERGY STAR® finns på utvalda modeller)

OSD Setup (Bildskärmsinställning)

PORSCHE DESIGN

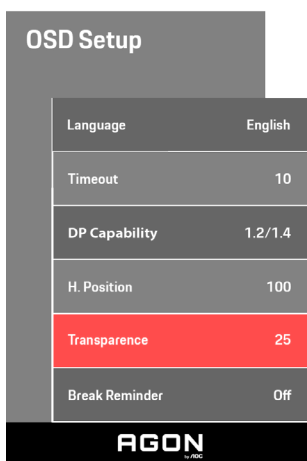

Language (Språk)		Välj bildskärmsspråk
Timeout	5-120	Justera bildskärmens timeout
DP Capability (DP-kapacitet)	1.1/1.2/1.4	Observera att endast DP1.2/DP1.4 stöder funktionen Adaptive-Sync
H. Position (Position-H)	0-100	Justera skärmmenyns horisontella läge
Transparence (Transparens)	0-100	Justera bildskärmens transparens
Break Reminder (Påminnelse om rast)	på eller av	Påminnelse om rast om användaren arbetar kontinuerligt i mer än 1 timme

OBS!

Välj DP1.2/DP1.4 för DP-kapacitet om DP-videoinnehållet stödjer DP1.2/DP1.4, välj annars DP1.1

LED-indikation

Status	LED-lampans färg
Fullt strömläge	Vit
Aktiv avstängning	Orange

Felsökning

Problem och fråga	Möjliga lösningar
Ström-LED är inte PÅ	Kontrollera att strömbrytaren är PÅ och att elsladden är rätt isatt i ett jordat uttag och i bildskärmen.
Inga bilder på skärmen	<ul style="list-style-type: none"> • Är strömkabeln korrekt ansluten? Kontrollera att elsladdens anslutning och strömtillförseln. • Är kabeln riktigt isatt? (Ansluten via D-SUB-kabel) Kontrollera D-SUB-kabelns anslutning. (Ansluten via HDMI-kabel) Kontrollera HDMI-kabelns anslutning. (Ansluten via DP-kabel) Kontrollera DP-kabelns anslutning. * HDMI/DP-ingång är inte tillgängligt för alla modeller. • Om strömmen är påslagen, starta om datorn för att se startskärmen (inloggningsskärmen). Om startskärmen (inloggningsskärmen) visas, starta upp datorn i ett lämpligt läge (säkert läge för Windows 7/8/10) och ändra sedan grafikkortets frekvens. (Se Ställa in optimal upplösning) Om startskärmen (inloggningsskärmen) inte visas, kontakta ett servicecenter eller din återförsäljare. • Visas "Inmatning stöds inte" på skärmen? Detta meddelande visas när signalen från grafikkortet är högre än den maximala upplösning och frekvens som bildskärmen kan hantera. Justera maximal upplösning och frekvens till ett värde som bildskärmen kan hantera. • Kontrollera att drivrutinerna för AOC:s bildskärmar har installerats.
Suddig bild och problem med skuggbilder	Ställ in kontrast- och ljusstyrkekontrollerna. Tryck på autojustera. Kontrollera att du inte använder en förlängningssladd eller kopplingsdosa. Vi rekommenderar att du ansluter bildskärmen direkt till videokortets utgångskontakt på baksidan.
Bilden studsar, flimrar eller vågmönster uppträder på bilden	Flytta elektriska apparater som kan orsaka elektriska störningar så långt bort från bildskärmen som möjligt. Använd den högsta uppdateringsintervall din bildskärm klarar med den upplösning du använder.
Bildskärmen har fastnat i aktivt Av-läge"	Datorns strömbrytare kan inte sättas i PÅ-läge. Datorns videokort ska passa exakt i öppningen. Kontrollera att bildskärmens videokortkabel sitter ordentligt i datorn. Kontrollera bildskärmens vidokabel och se till att inga stift är böjda. Kontrollera att datorn fungerar genom att trycka på CAPS LOCK-tangenten på tangentbordet samtidigt som du tittar på LED-indikationen för CAPS LOCK. LED-indikationen ska TÄNDAS eller SLÄCKAS när du tryckt på CAPS LOCK-tangenten.
Någon av grundfärgerna saknas (RÖD, GRÖN eller BLÅ)	Kontrollera bildskärmens vidokabel och se till att inga stift är skadat. Kontrollera att bildskärmens videokortkabel sitter ordentligt i datorn.
Skärmbilden är inte centrerad eller har fel storlek	Justera Position-H och Position-V eller tryck på snabbknappen (AUTO).
Bilden har färgmissar (vit ser inte vit ut)	Justera RGB-färg eller välj önskad färg.
Horisontella eller vertikala störningar på skärmen	Använd Windows 7/8/10 avstängningsläge för att justera KLOCKA och FOKUS. Tryck för att autojustera.
Föreskrifter och Service	Se informationen i Föreskrifter och Service i CD-bruksanvisningen eller www.aoc.com (för att hitta modellen du har köpt där du bor och för att hitta informationen i Föreskrifter och Service på sidan Support.

Specifikationer

Allmänna specifikationer

Panel	Modellnamn	PD27		
	Skärmtyp	TFT LCD-färgskärm		
	Visningsyta	68,5 cm diagonalt		
	Pixeltäthet	0,2331mm (H) × 0,2331mm (V)		
Övrigt	Horisontell frekvens	30~230kHz (HDMI) 30~360kHz (DP)		
	Horisontell skärmstorlek (maximal)	596,736mm		
	Vertikal frekvens	48~144Hz (HDMI) 48~240Hz (DP)		
	Vertikal skärmstorlek (maximal)	335,664mm		
	Optimal förinställd upplösning	2560 x 1440@60Hz		
	Max resolution	2560 x 1440@144Hz (HDMI) 2560 x 1440@240Hz (DP)		
	Plug & Play	VESA DDC2B/CI		
	Strömkälla	20Vdc, 6,0A		
	Effektförbrukning	Typisk (standard ljusstyrka och kontrast)	52 W	
		Max. (ljusstyrka = 100, kontrast = 100)	≤120 W	
Vänteläge		≤ 0,5 W		
Fysiska egenskaper	Anslutningstyp	HDMI/ DP/ USB/ Mikrofon in		
	Signalkabeltyp	Borttagbar		
Miljö	Temperatur	Drift	0° ~ 40°	
		Ur drift	-25° ~ 55°	
	Luftfuktighet	Drift	10 ~ 85 % (utan kondens)	
		Ur drift	5 % ~ 93% (utan kondens)	
	Höjd	Drift	0 - 5 000 m (0 – 16404 fot)	
		Ur drift	0 - 12 192 m (0 – 40000 fot)	

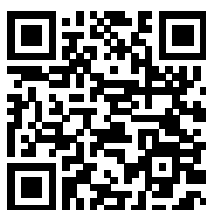

Förinställda visningslägen

STANDARD	UPPLÖSNING	HORISONTELL FREKVENNS (kHz)	VERTIKAL FREKVENNS (Hz)
VGA	640x480@60Hz	31,469	59,94
VGA	640x480@67Hz	35	66,667
VGA	640x480@72Hz	37,861	72,809
VGA	640x480@75Hz	37,5	75
VGA	640x480@100Hz	51,08	99,769
VGA	640x480@120Hz	61,91	119,518
DOS MODE	720x400@70Hz	31,469	70,087
DOS MODE	720x480@60Hz	29,855	59,710
SD	720x576@50Hz	31,25	50
SVGA	800x600@56Hz	35,156	56,25
SVGA	800x600@60Hz	37,879	60,317
SVGA	800x600@72Hz	48,077	72,188
SVGA	800x600@75Hz	46,875	75
SVGA	800x600@100Hz	63,684	99,662
SVGA	800x600@120Hz	76,302	119,97
SVGA	832x624@75Hz	49,725	74,551
XGA	1024x768@60Hz	48,363	60,004
XGA	1024x768@70Hz	56,476	70,069
XGA	1024x768@75Hz	60,023	75,029
XGA	1024x768@100Hz	81,577	99,972
XGA	1024x768@120Hz	97,551	119,989
SXGA	1280x1024@60Hz	63,981	60,02
SXGA	1280x1024@75Hz	79,975	75,025
Full HD	1920x1080@60Hz	67,5	60
Full HD	1920x1080@120Hz	137,26	120
QHD	2560x1440@60Hz	88,787	59,951
QHD	2560x1440@120Hz	182,817	119,880
QHD	2560x1440@144Hz	222,056	143,912
QHD (for DP)	2560x1440@200Hz	294	200
QHD (for DP)	2560x1440@240Hz	352,803	240

Stifttilldelningar

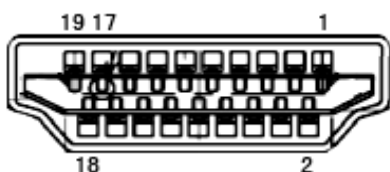

19-stift signalkabel för färgdisplay

Stift nr.	Signalnamn	Stift nr.	Signalnamn	Stift nr.	Signalnamn
1.	TMDS Data 2+	9.	TMDS-data 0-	17.	DDC/CEC jord
2.	TMDS Data 2 skärm	10.	TMDS-klocka +	18.	+5V ström
3.	TMDS-data 2-	11.	TMDS klockskärm	19.	Hot Plug-detektering
4.	TMDS Data 1+	12.	TMDS-klocka -		
5.	TMDS Data 1 skärm	13.	CEC		
6.	TMDS-data 1-	14.	Reserverad (N.C. på enhet)		
7.	TMDS Data 0+	15.	SCL		
8.	TMDS Data 0 skärm	16.	SDA		

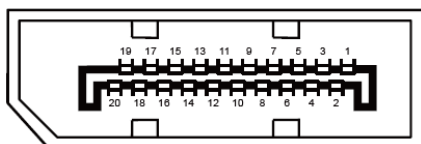

20-stift signalkabel för färgdisplay

Stift nr.	Signalnamn	Stift nr.	Signalnamn
1	ML_Lane 3 (n)	11	GND
2	GND	12	ML_Lane 0 (p)
3	ML_Lane 3 (p)	13	CONFIG1
4	ML_Lane 2 (n)	14	CONFIG2
5	GND	15	AUX_CH(p)
6	ML_Lane 2 (p)	16	GND
7	ML_Lane 1 (n)	17	AUX_CH(n)
8	GND	18	Hot Plug-detektering
9	ML_Lane 1 (p)	19	Retur DP_PWR
10	ML_Lane 0 (n)	20	DP_PWR

Plug and Play

Plug & Play DDC2B-funktion

Denna bildskärm har VESA DDC2B-kapacitet i enlighet med VESA DDC STANDARD. Den ger bildskärmen möjlighet att informera värdsystemet om sin identitet och, beroende på vilken DDC-nivå som används, kommunicera ytterligare information om visningsmöjligheterna.

DDC2B är en tvåvägs datakanal som baseras på I2C-protokollet. Värden kan begära EDID-information över DDC2B-kanalen.



Se <http://patents.dts.com> för DTS-patent. Tillverkad på licens från DTS Licensing Limited. DTS, symbolen och DTS och symbolen tillsammans är registrerade varumärken och DTS Sound är ett varumärke som tillhör DTS, Inc. © DTS, Inc. Med ensamrätt.