

PORSCHE DESIGN

AGON
by AOC



Navodila za uporabo LCD-monitorja

PD27 Osvetlitev ozadja LED

Varnost	1
Dogovorjene oznake	1
Napajanje	2
Namestitvev	3
Čiščenje	4
Drugo	5
Nastavitvev	6
Vsebina paketa	6
Prilagajanje zornega kota.....	7
Priklop monitorja	8
Funkcija Adaptive-Sync.....	9
HDR	10
Prilagajanje.....	11
Hitre tipke	11
Hiter preklop.....	12
OSD Setting (Nastavitve OSD)	13
Game Setting (Nastavitvev igre).....	14
Luminance (Svetilnost)	16
Image Setup (Nastavitvev slike).....	17
Color Setup (Nastavitvev barv).....	18
Audio.....	19
Light FX (Svetloba FX)	20
Extra (Dodatno)	21
OSD Setup (Nastavitve OSD).....	22
Indikator LED	23
Odpravljanje težav.....	24
Specifikacije.....	25
Splošne specifikacije.....	25
Prednastavljeni načini zaslona.....	26
Določitve nožic	27
Plug and Play	28

Varnost

Dogovorjene oznake

Naslednja podpoglavja opisujejo dogovorjene oznake, uporabljene v tem dokumentu.

Opombe, svarila in opozorila

V priročniku so nekateri deli besedil opremljeni z ikono in natisnjeni odebeljeno ali ležeče. Ti deli so opombe, svarila in opozorila in se uporabljajo, kot sledi:



OPOMBA: OPOMBA označuje pomembne informacije, ki vam pomagajo bolje uporabljati vaš računalniški sistem.





POZOR: POZOR označuje možnost poškodbe strojne opreme ali izgubo podatkov in vam svetuje, kako se težavi izogniti.





OPOZORILO: OPOZORILO označuje nevarnost telesne poškodbe in navaja, kako preprečite težavo. Nekatera opozorila so lahko prikazana v drugačnih oblikah brez ikone. V takšnih primerih je predstavitev opozorila določena s strani regulativnega organa.

Napajanje

 Monitor lahko priklopite le na vir napajanja, ki je označen na nalepki. Če niste prepričani o vrsti električnega napajanja doma, se posvetujte s trgovcem ali z lokalnim dobaviteljem električne energije.

 Monitor je opremljen s tripolnim ozemljenim vtičem, takšnim, ki ima na voljo tudi tretji (ozemljitvenim) pol. Ta vtič se prilega samo v ozemljeno električno vtičnico. To je varnostna funkcija. Če v obstoječo vtičnico ni mogoče vstaviti tripolnega vtiča, naj vam električar namesti pravilno vtičnico, ali pa za varno ozemljitev naprave uporabite adapter. Ne poskušajte zaobiti varnostne funkcije ozemljenega vtiča.

 V primeru nevihte ali če naprave dlje časa ne boste uporabljali, jo izključite iz napajanja. Monitor boste s tem zaščitili pred poškodbami zaradi napetostnih nihanj.

 Ne preobremenjujte razdelilnikov in podaljškov. Preobremenitev lahko povzroči požar ali električni udar.

 Za zagotavljanje zadovoljivega delovanja, monitor uporabljajte le skupaj UL predpisanimi računalniki, ki imajo primerno konfiguriran sprejemnik, označen med 100–240 izmeničnega toka, najmanj 5 A.

 Stenska vtičnica naj bo nameščena blizu opreme in lahko dosegljiva.

Namestitev

! Monitorja ne postavljajte na nestabilno držalo, stojalo, konzolo ali mozo. Če monitor pade, lahko poškoduje osebo in povzroči resno škodo na izdelku. Uporabite samo držala, stojala, konzole oziroma mize, ki jih priporoča proizvajalec ali pa so priloženi izdelku. Pri nameščanju izdelka sledite navodilom proizvajalca in uporabljajte le namestitvene dodatke, ki jih priporoča proizvajalec. Izdelek na stojalu je treba premikati zelo pazljivo.

! V režo monitorjevega ohišja ne potiskajte nobenih predmetov. To lahko poškoduje električne dele, kar povzroči požar ali električni udar. Po monitorju nikoli ne polivajte tekočin.

! Sprednje strani monitorja ne polagajte na tla.

! Če želite monitor namestiti na steno ali postaviti na polico, uporabite odobreni montažni pribor in sledite navodilom proizvajalca za montažo.

! Okoli monitorja pustite nekaj prostora, kot je prikazano spodaj. V nasprotnem primeru je lahko kroženje zraka nezadostno, zato lahko pregrevanje povzroči požar ali poškodbe na monitorju.

Spodaj so prikazana priporočena prezračevalna območja okoli monitorja, če je ta nameščen na steno ali stojalo:

Namestitev na stojalo

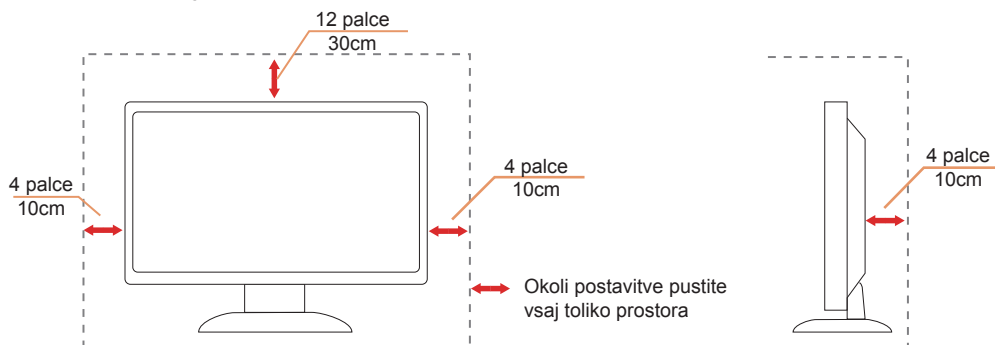

Čiščenje

 Ohišje redno čistite s krpo. Za odstranjevanje madežev lahko uporabite blag detergent, ne uporabljajte pa močnih detergentov, saj ti lahko razžrejo ohišje izdelka.

 Pri čiščenju pazite, da detergent ne bo kapljal v notranjost izdelka. Čistilna krpa naj ne bo pregroba, saj bo sicer opraskala površino zaslona.

 Pred čiščenjem izdelka odklopite napajalni kabel.



Drugo

-  Če iz izdelka prihaja čuden vonj, zvok ali dim, TAKOJ odklopite napajalni kabel in stopite v stik s servisnim centrom.
-  Prepričajte se, da kakšna miza ali zavesa ne ovira prezračevalnih odprtín.
-  Med delovanjem LCD-monitor ne sme biti izpostavljen večjim vibracijam oziroma močnim udarcem.
-  Med njegovim delovanjem oziroma transportom, pazite, da monitorja ne izpostavljate udarcem oziroma padcem.

Nastavitev

Vsebina paketa

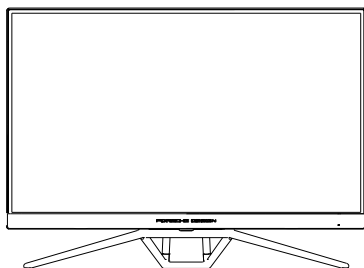

Monitor



Warranty Card



Porsche Design USB Disk



Quick Switch Keypad



Power Cable



Adapter



DP Cable



USB Cable



HDMI Cable



Micphone Cable

* Za vse države in regije ne bodo na voljo vsi signalni kabli. Za podrobnosti se obrnite na lokalnega trgovca ali podružnico AOC.



Samo za uporabo s priloženim napajalnikom

Proizvajalci: TPV ELECTRONICS (FUJIAN) CO.,LTD.

Model: ADPC20120 (izhodna moč: 20 V enosmernega toka, 6,0 A)

Prilagajanje zornega kota

Za najboljši ogled priporočamo, da monitor gledate pod pravim kotom, nato pa ga nastavite na zorni kot po svoji izbiri. Med prilagajanjem zornega kota stojalo držite, da boste preprečili padec monitorja. Monitor lahko prilagodite tako, kot je prikazano na spodnji sliki:

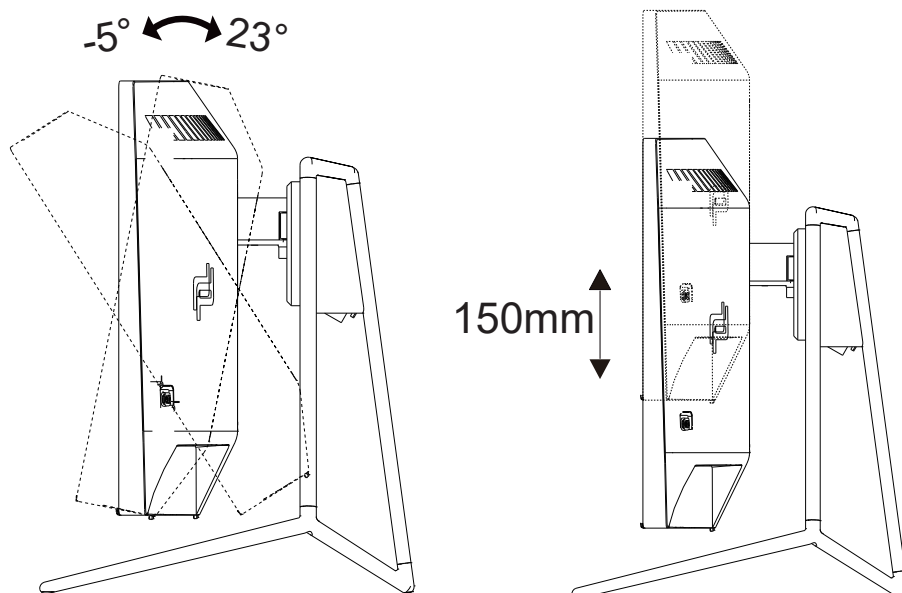

OPOMBA:

Med spreminjanjem kota se ne dotikajte LCD zaslona. Tako LCD zaslona ne boste poškodovali oziroma zlomili.

Priklop monitorja

Kabelski priključki na zadnji strani monitorja in računalnika:

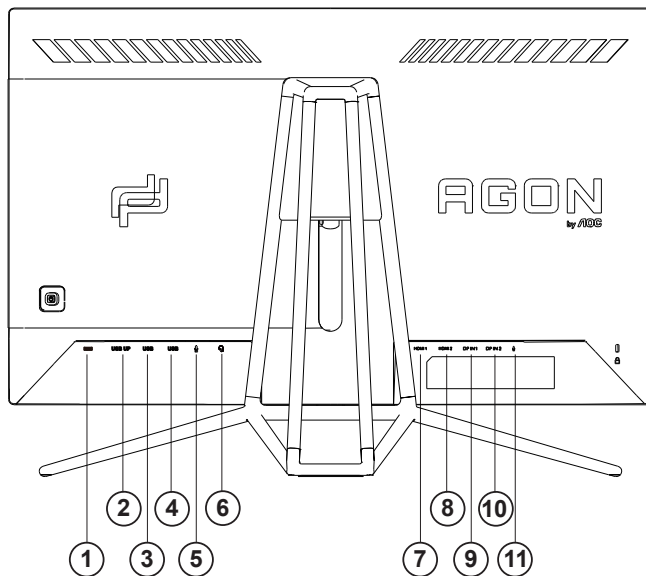

1. DC IN
2. USB UP
3. USB + hitro polnjenje
4. USB 3.2 Gen1
5. Vhod za mikrofon
6. Slušalke (kombinirane z mikrofonom)
7. HDMI1
8. HDMI2
9. DP IN1
10. DP IN2
11. Izhod za mikrofon (za priključitev na računalnik)

Priključitev na računalnik

1. Napajalni kabel trdno priključite v zadnji del monitorja.
2. Ugasnite računalnik in izklopite napajalni kabel.
3. Signalni kabel monitorja priključite v video priključek na hrbtni strani računalnika.
4. Napajalni kabel računalnika in monitor vključite v bližnjo vtičnico.
5. Vključite računalnik in monitor.

Če se na monitorju prikaže slika, je postopek namestitve dokončan. Če monitor slike ne prikaže, glejte poglavje Odpravljanje težav.

Za zaščito opreme pred priklapljanjem vedno izklopite računalnik in LCD-monitor.

Funkcija Adaptive-Sync

1. Funkcija Adaptive-Sync deluje z vhodi DP/HDMI
2. Združljiva grafična kartica: spodaj so navedene priporočene grafične kartice, ki si jih lahko ogledate tudi na spletnem mestu www.AMD.com
 - Radeon™ RX Vega series
 - Radeon™ RX 500 series
 - Radeon™ RX 400 series
 - Radeon™ R9/R7 300 series (excluding R9 370/X)
 - Radeon™ Pro Duo (2016 edition)
 - Radeon™ R9 Nano
 - Radeon™ R9 Fury series
 - Radeon™ R9/R7 200 series (excluding R9 270/X, R9 280/X)

HDR

Združljiv je z vhodnimi signali v obliki HDR10.

Zaslon bo morda samodejno aktiviral funkcijo HDR, če sta predvajalnik in vsebina združljiva. Za informacije o združljivosti naprave in vsebine se obrnite na proizvajalca naprave in ponudnika vsebine. Izberite »Izklopi« za funkcijo HDR, če želite preprečiti samodejno aktiviranje funkcije.

Opomba:

1. Za vmesnik DisplayPort/HDMI v različnih sistema Windows 10, ki so starejše od različice V1703, vam ni treba konfigurirati nobene posebne nastavitve.
2. Na voljo je samo vmesnik HDMI, vmesnik DisplayPort pa ne deluje v različici V1703 sistema Windows 10.
- a. Ločljivost zaslona je nastavljena na 2560 x 1440 slikovnih pik, funkcija HDR pa je vnaprej nastavljena na Vključeno. V teh pogojih se lahko zaslon nekoliko zatemni, kar označuje aktiviranje funkcije HDR.
- b. Po zagonu aplikacije lahko najboljši učinek HDR dosežete tako, da nastavite ločljivost na 2560 x 1440 (če je na voljo).

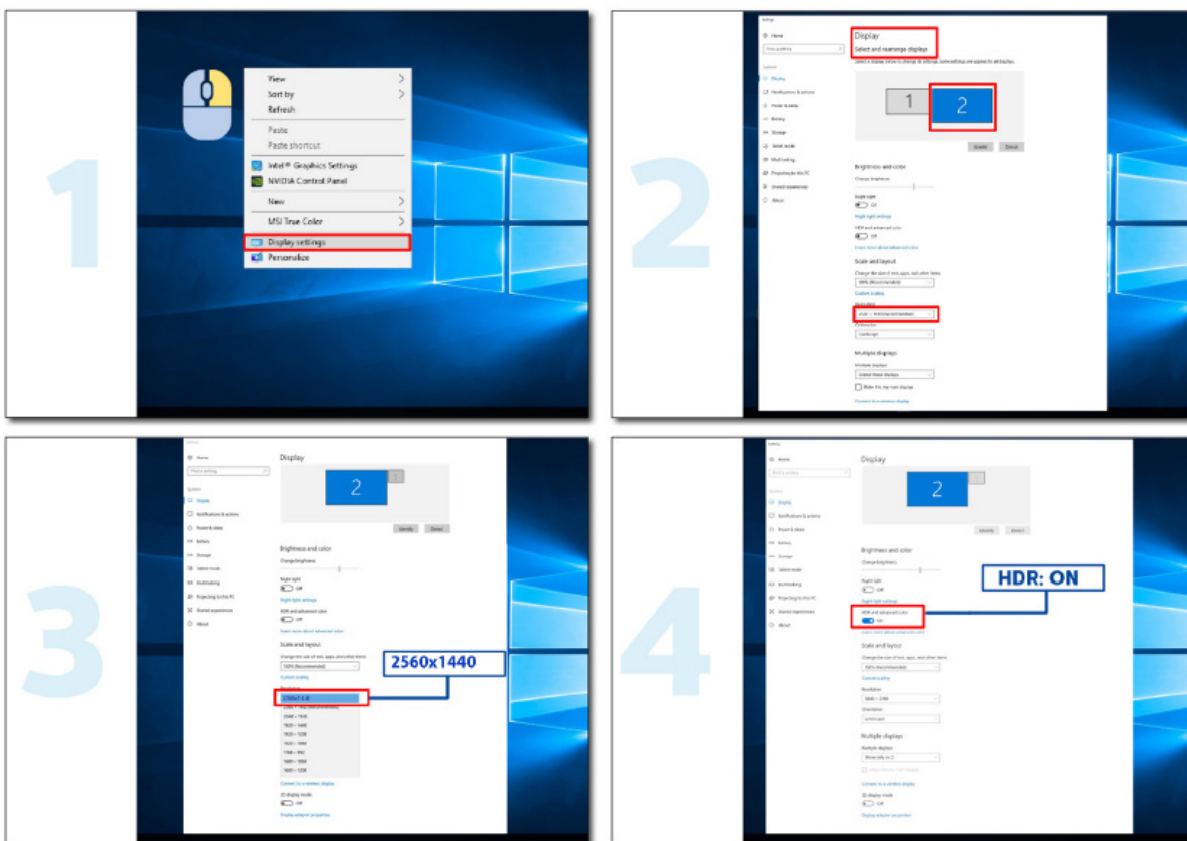

Prilagajanje

Hitre tipke

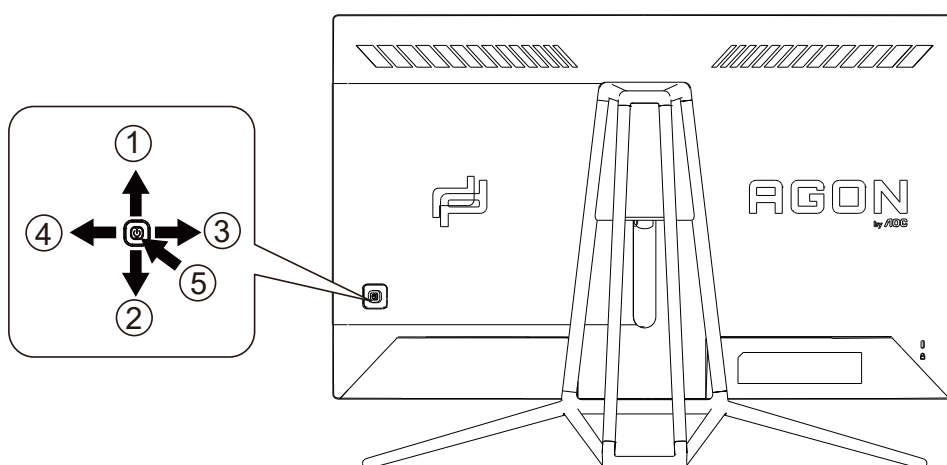

1	Vir/navzgor
2	Točka za ciljanje/navzdol
3	Igralni način/levo
4	Svetloba FX/desno
5	Napajanje/meni/vnos

Napajanje/meni/vnos

Za vklop monitorja pritisnite gumb za vklop/izklop.

Kadar zaslonski meni ni prikazan, pritisnite za prikaz zaslonskega menija ali potrditev izbire. Za izklop monitorja gumb pridržite 2 sekundi.

Točka za ciljanje/navzdol

Če ni zaslonskega menija, pritisnite gumb za točko za ciljanje, da prikažete ali skrijete točko za ciljanje.

Igralni način/levo

Če zaslonski meni ni prikazan, pritisnite tipko »levo«, da odprete funkcijo igralnega načina, in nato pritisnite tipko »levo« ali »desno«, da izberete igralni način (FPS, RTS, Racing (Dirkanje), Gamer 1 (Igralec 1), Gamer 2 (Igralec 2) ali Gamer 3 (Igralec 3)) na podlagi različnih vrst iger.

Svetloba FX/desno

Če ni zaslonskega menija, pritisnite tipko »desno«, da aktivirate funkcijo Light FX.

Vir/navzgor

Če je zaslonski meni zaprt, gumb »Vir« deluje kot hitra tipka za izbiro vira.

Hiter preklop

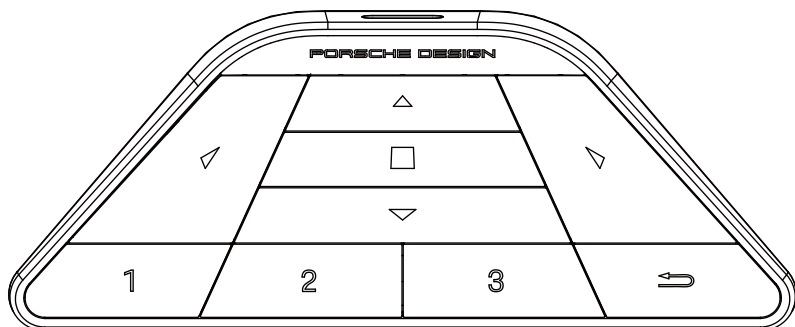

Kadar zaslon ni prikazan, pritisnite , da odprete način za igre in tako prilagodite meni.



Kadar zaslon ni prikazan, pritisnite , da odprete osvetlitev okolja za igre in tako prilagodite meni.

Meni/■:

Kadar zaslon ni prikazan, pritisnite ta gumb, da prikažete meni na zaslonu ali potrdite možnost.

Kadar je zaslon v načinu pripravljenosti, pritisnite ta gumb in ga držite, da vklopite/izklopite napajanje zaslona.



Kadar zaslon ni prikazan, pritisnite , da aktivirate funkcijo stikala vira signala.



Kadar zaslon ni prikazan, pritisnite , da vklopite ali izklopite cilj igre.

1:

Pritisnite gumb 1, če želite izbrati način Gamer 1

2:

Pritisnite gumb 2, če želite izbrati način Gamer 2

3:

Pritisnite gumb 3, če želite izbrati način Gamer 3



Pritisnite za vrnitev v predhodni izbor.

OSD Setting (Nastavitve OSD)

Osnovna in enostavna navodila na kontrolnih tipkah.

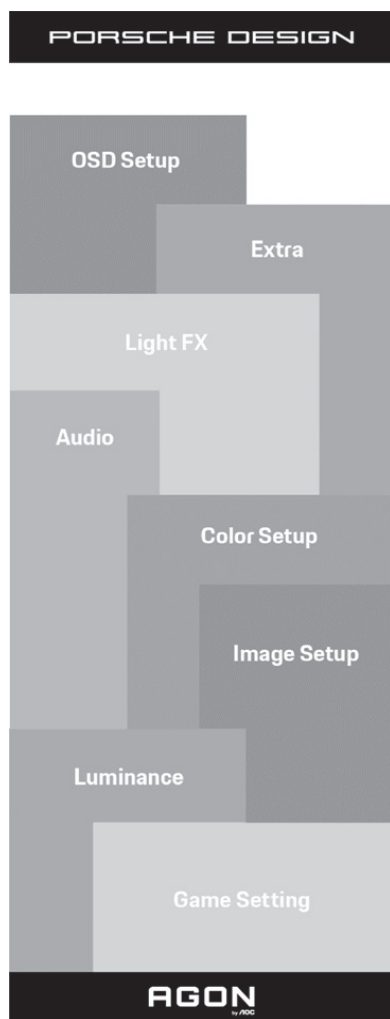

- 1). Za aktivacijo okna OSD pritisnite tipko MENU (Meni).
- 2). Funkcija zaklepanja/odklepanja zaslonskega menija: Za zaklepanje ali odklepanje zaslonskega menija pritisnite in držite tipko navzdol 10 s, medtem ko funkcija zaslonskega menija ni aktivna.

Opombe:

- 1). Če je na izdelku na voljo samo en vhod za signal, je možnost »Input Select« (Izbira vhoda) onemogočena.
- 2). Načini ECO (razen standardnega načina), DCR in način DCB – uporabljate lahko le enega od teh načinov hkrati.

Game Setting (Nastavitev igre)

PORSCHE DESIGN

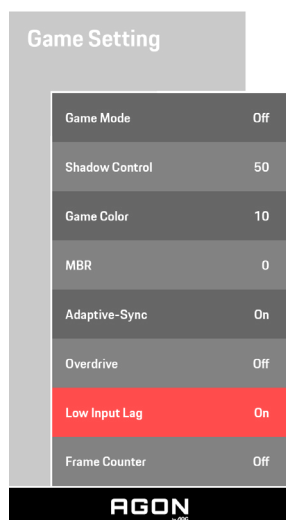

Game Mode (Igralni način)	FPS	Za igranje iger FPS (prvoosebni strelski iger). Izboljša podrobnosti črnin v temnih temah.
	RTS	Za igranje iger RTS (način strategije v realnem času). Izboljša kakovost slike.
	Racing (Dirkanje)	Za igranje dirkalnih iger. Zagotavlja hitrejši odziv in visoko nasičenost barv.
	Gamer 1 (Igralec 1)	Želene uporabnikove nastavitve, shranjene kot »Igralec 1«.
	Gamer 2 (Igralec 2)	Želene uporabnikove nastavitve, shranjene kot »Igralec 2«.
	Gamer 3 (Igralec 3)	Želene uporabnikove nastavitve, shranjene kot »Igralec 3«.
	izklop	Brez optimizacije igre Smart image
Shadow Control (Nadzor senc)	0–100	Privzeta nastavitev za »Shadow Control« (Nadzor senc) je 50, vendar lahko končni uporabnik prilagodi to nastavitev od 50 do 100 ali 0, da poveča kontrast za jasno sliko. <ol style="list-style-type: none"> Če je slika pretemna, da bi bile podrobnosti jasno prikazane, prilagodite to nastavitev od 50 do 100 za jasno sliko. Če je slika preveč bela, da bi bile podrobnosti jasno prikazane, prilagodite to nastavitev od 50 do 0 za jasno sliko.
Game Color (Barva igre)	0-20	Možnost Barva za igre zagotavlja ravni od 0 do 20 za prilagajanje nasičenosti, ki omogočajo boljšo sliko
MBR	0-20	Prilagodite zmanjšanje zabrisanih posnetkov.
Adaptive-Sync	Vkop/izklop	Onemogočite ali omogočite Adaptive-Sync.

Overdrive	Weak (Šibko)	Prilagoditev odzivnega časa
	Medium (Srednje)	
	Strong (Močno)	
	Boost	
	Off (Izklop)	
Low input Lag (Zakasnitev šibkega vhodnega signala)	Vklop/izklop	Izklopite medpomnjenje sličic, da zmanjšate zakasnitev vhodnega signala
Števec okvirjev	Izklop/desno zgoraj/desno spodaj/levo spodaj/levo zgoraj	Prikaže V-frekvenco v izbranem vogalu (Funkcija števca okvirjev deluje le z grafično kartico AMD.)

Opomba:

- 1) Funkciji MBR in Overdrive Boost (Ojačanje kompenzacije odzivnega časa) sta na voljo le, ko je funkcija Adaptive-Sync izklopljena in vertikalna frekvenca znaša do 75 Hz.
- 2) The screen brightness will be reduced when adjusting MBR or Over driver setting to Boost.
- 3) Če je možnost »HDR« v razdelku »Image Setup« (Nastavitev slike) nastavljena na »On« (Vklop) in vhodni vir vsebuje vsebino HDR, ne morete prilagoditi elementov »Game Mode« (Način za igranje iger), »Shadow Control« (Upravljanje sen), »Game Color (Barva igre) in »MBR« v razdelku »Game Setting« (Nastavitev igre). Možnost »Boost« (Ojačanje) v razdelku »Overdrive« (Kompenzacija odzivnega časa) ni na voljo.

Luminance (Svetilnost)

PORSCHE DESIGN

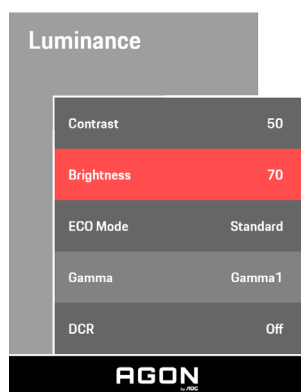

Contrast (Kontrast)	0-100	Kontrast iz digitalnega registra.
Brightness (Svetlost)	0-100	Prilagoditev odzadnje osvetlitve
Eco mode (Način Eko)	Standard (Standardno)	Standardni način
	Text (Besedilo)	Besedilni način
	Internet	Internetni način
	Game (Igre)	Igralni način
	Movie (Film)	Filmski način
	Sports (Šport)	Športni način
	Reading (Branje)	Način branja
Gamma (Gama)	Gamma1 (Gama 1)	Prilagoditev na Gama 1
	Gamma2 (Gama 2)	Prilagoditev na Gama 2
	Gamma3 (Gama 3)	Prilagoditev na Gama 3
DCR	Off (Izklop)/ On (Vkllop)	Onemogoči/ Omogoči dinamično razmerje kontrasta

Opomba:

Če je možnost »HDR« v razdelku »Image Setup« (Nastavitev slike) nastavljena na »On« (Vkllop) in vhodni vir vsebuje vsebino HDR, ne morete prilagoditi elementa »Luminance« (Svetilnost).

Image Setup (Nastavitev slike)

PORSCHE DESIGN

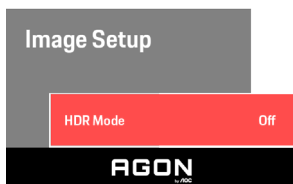

HDR	Off / DisplayHDR / HDR Picture / HDR Movie / HDR Game	Omogoči ali onemogoči HDR
HDR Mode (Način HDR)	Off / HDR Picture / HDR Movie / HDR Game	Onemogočite ali omogočite način HDR.

Opomba:

Ko je zaznan HDR, se prikaže možnost »HDR«, da jo lahko prilagodite. Če HDR ni zaznan, se prikaže možnost »HDR Mode« (Način HDR), da jo lahko prilagodite.

Color Setup (Nastavitev barv)

PORSCHE DESIGN

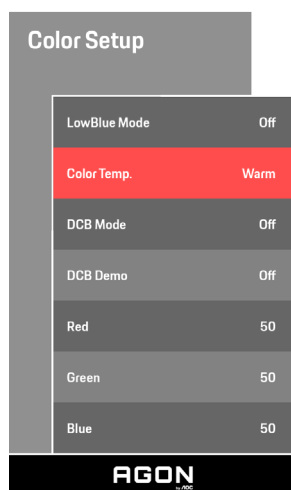

LowBlue Mode (Način LowBlue)	Izklop/ večpredstavnost/ internet/pisarna/ branje		Z upravljanjem temperature barve zmanjša količino valovne dolžine modre svetlobe.
Color Temp. (Barvna temp.)	Warm (Topla)		Priklic tople barvne temperature iz EEPROM.
	Normal (Normalna)		Priklic normalne barvne temperature iz EEPROM.
	Cool (Hladna)		Priklic hladne barvne temperature iz EEPROM.
	sRGB		Priklic sRGB barvne temperature iz EEPROM.
	User (Uporabnik)	Red (Rdeča) Green (Zelena) Blue (Modra)	Ojačitev rdeče barve iz digitalnega registra Ojačitev zelene barve iz digitalnega registra Ojačitev modre barve iz digitalnega registra
DCB Mode (Način DCB)	Off (Izklop)		
	Full Enhance (Polna ojačitev)	vklop ali izklop	Onemogoči ali omogoči način polne ojačitve
	Nature Skin (Naravni odtенок)	vklop ali izklop	Onemogoči ali omogoči način naravnega odtenka
	Green Field (Zelenica)	vklop ali izklop	Onemogoči ali omogoči način zelenice
	Sky-blue (Nebeško modra)	vklop ali izklop	Onemogoči ali omogoči nebeško modri način
	Auto Detect (Samodejno zaznavanje)	vklop ali izklop	Onemogoči ali omogoči način samodejnega zaznavanja
DCB Demo (Demo DCB)		Vklop ali izklop	Omogoči ali onemogoči demo

Opomba:

Če je možnost »HDR« v razdelku »Image Setup« (Nastavitev slike) nastavljena na »On« (Vklop) in vhodni vir vsebuje vsebino HDR, ne morete prilagoditi elementa »Color Setup« (Nastavitev barv).

Audio

PORSCHE DESIGN

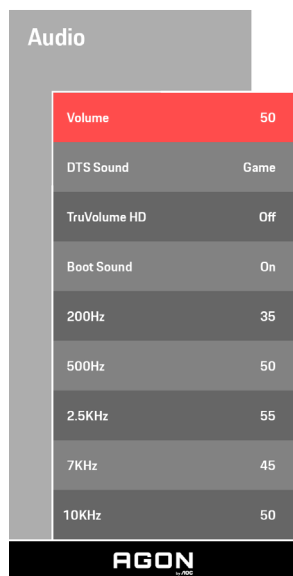

Volume (Glasnost)	0–100	Prilagoditev glasnosti
DTS Sound (Zvok DTS)	Igra / Rock / Klasična / živo / Gledališče / izklop	"Izberite način zvoka DTS. Opomba: Preklop med načini lahko traja do 2 sekundi."
TruVolume HD	Off (Izklop)/ On (Vklop)	Onemogočite ali omogočite TruVolume HD.
Boot Sound (Zvok ob vklopu)	Off (Izklop)/ On (Vklop)	Onemogočite ali omogočite zvok ob vklopu.
200Hz	0-100	Nizkofrekvenčni bazni zvok, tudi korenska zvočne frekvenca akorda v tonu.
500Hz	0-100	Večinoma se uporablja za glasovno izražanje (npr. petje, branje), krepitev debeline in moči glasov.
2.5KHz	0-100	Ta frekvenca ima veliko prodorno moč in lahko izboljša jasnost zvoka.
7KHz	0-100	Izboljša jasnost glasov.
10KHz	0-100	Visoki glasbeni toni so najboljčutljivejši na visokofrekvenčno izvajanje zvoka.

Light FX (Svetloba FX)

PORSCHE DESIGN

Light FX	
Light FX	Medium
Light FX Mode	Static
Pattern	Red
Foreground R	50
Foreground G	50
Foreground B	50
Background R	50
Background G	50
Background B	50

AGON

Light FX (Svetloba FX)	Izklopljeno / Nizko / Srednje / Močno	Izberite intenzivnost Light FX.
Light FX Mode (Način svetlobe FX)	Zvok / Statično / Preprost premik / Postopni premik / Preprosto zapolnjevanje / Enosmerno zapolnjevanje / Dvosmerno zapolnjevanje / Dihanje / Točka gibanja / Povečava / Razbarvanje / Vodni val / Utripanje / Predstavitev	Izberite način svetlobe FX
Pattern (Vzorec)	Rdeča / zelena / modra / kot določi uporabnik	Izberite Vzorec svetlobe FX
ForegroundR (Barva ospredja R)	0–100	Uporabnik lahko prilagodi barvo ospredja svetlobe FX, ko je vzorec nastavljen na »določi uporabnik«
ForegroundG (Barva ospredja G)		
ForegroundB (Barva ospredja B)		
BackgroundR (Ozadje R)	0–100	Uporabnik lahko prilagodi barvo ozadja svetlobe FX, ko je vzorec nastavljen na »določi uporabnik«
BackgroundG (Ozadje G)		
BackgroundB (Ozadje B)		

Extra (Dodatno)

PORSCHE DESIGN

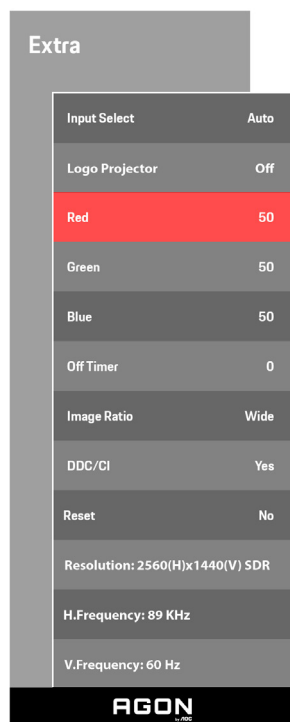

Input Select (Izbira vhoda)	AUTO/HDMI1/ HDMI2/DP1/ DP2	Izbira vira vhodnega signala
Logo Projector (Projiciranje logotipa)	Off/Low/Medium/Strong (Izklop/nizko/srednje/močno)	To je funkcija za projiciranje logotipa.
Red (Rdeča)	0–100	Ojačitev rdeče barve iz digitalnega registra.
Green (Zelena)	0–100	Ojačitev zelene barve iz digitalnega registra.
Blue (Modra)	0–100	Ojačitev modre barve iz digitalnega registra.
Off timer (Čas izklopa)	0–24 h	Izbira časa izklopa DC
Image Ratio (Razmerje slike)	Široko / 4:3 / 1:1 / 17"(4:3) / 19"(4:3) / 19"(5:4) / 19"W(16:10) / 21.5"W(16:9) / 22"W(16:10) / 23"W(16:9) / 23.6"W(16:9) / 24"W(16:9)	Izbira razmerja slike za prikaz
DDC/CI	Da ali Ne	VKLOP/IZKLOP podpore za DDC/CI
Reset (Ponastavitev)	ENERGY STAR® ali »No« (Ne)	Ponastavite meni na privzete nastavitve (ENERGY STAR® je na voljo za izbrane modele)

OSD Setup (Nastavitve OSD)

PORSCHE DESIGN

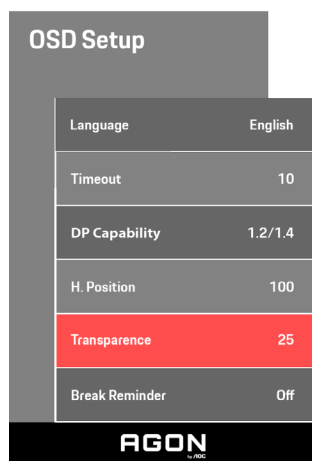

Language (Jezik)		Izbira jezika OSD
Timeout (Časovna omejitev)	5-120	Prilagoditev časovne omejitve OSD
DP Capability (Zmogljivost DP)	1.1/1.2/1.4	Upoštevajte, da funkcijo Adaptive-Sync podpira samo DP1.2/DP1.4
H. Position (V. položaj)	0-100	Prilagoditev vodoravnega položaja zaslonskega menija
Transparence (Prosojnost)	0-100	Prilagoditev prosojnosti OSD
Break Reminder (Opomnik za odmor)	vklop ali izklop	Opomnik o odmoru, če uporabnik dela neprekinjeno več kot 1 uro

Opombe:

Če video vsebina DP podpira DP1.2/DP1.4, za Zmogljivost DP izberite DP1.2/DP1.4, sicer pa izberite DP1.1.

Indikator LED

Stanje	Barva LED
Način popolnega vklopa	Bela
Način aktivnega izklopa	Oranžna

Odpravljanje težav

Težava in vprašanje	Možne rešitve
Lučka LED za prikaz delovanja ne SVETI	Preverite, ali je gumb za vklop VKLJUČEN, napajalni kabel pa pravilno priključen na ozemljeno vtičnico in monitor.
Na zaslonu ni slike	<ul style="list-style-type: none"> • Ali je napajalni kabel pravilno priključen? Preverite priključitev napajalnega kabla in vir napajanja. • Ali je kabel pravilno priključen? (Povezava s kablom D-SUB) Preverite povezavo kabla D-SUB. (Povezava s kablom HDMI) Preverite povezavo kabla HDMI. (Povezava s kablom DP) Preverite povezavo kabla DP. * Vhod D-SUB/HDMI/DP ni na voljo pri vseh modelih. • Če je monitor vključen, ponovno zaženite računalnik in preverite, ali je prikazan začetni (prijavni) zaslon. Če se prikaže začetni (prijavni) zaslon, zaženite računalnik v ustreznem načinu (npr. varni način v sistemu Windows 7/8/10) in tam spremenite frekvenco osveževanja grafične kartice. (Glejte »Nastavljanje optimalne ločljivosti«.) Če se začetni (prijavni) zaslon ne prikaže, se obrnite na servisni center ali svojega prodajalca. • Ali je na zaslonu izpisano sporočilo »Vir ni podprt«? To sporočilo se prikaže, če signal grafične kartice preseže največjo ločljivost in frekvenco, ki jo podpira monitor. Prilagodite največjo ločljivost in frekvenco tako, da jo bo monitor lahko pravilno prikazal. • Prepričajte se, da so gonilniki AOC za monitor nameščeni.
Slika je megljena in ima težavo s sencami oz. sledmi	Prilagodite kontrast in svetlost. Izberite samodejno prilagoditev. Preverite, ali uporabljate podaljšek ali razdelilnik. Priporočamo prikljop monitorja neposredno na izhodni priključek video kartice, ki se nahaja na zadnji strani računalnika.
Slika skače, migota, oz. se na njej prikazuje vzorec valov	Premaknite električne naprave, ki lahko povzročajo motnje, kolikor je mogoče proč od monitorja. Pri ločljivosti, ki jo uporabljate, uporabite največjo razpoložljivo stopnjo osveževanja.
Monitor je obstal v stanju pripravljenosti	Stikalo za vklop računalnika naj bo VKLJUČENO. Računalniška grafična kartica naj bo čvrsto vstavljena v režo. Preverite, ali je video kabel monitorja pravilno priključen na računalnik. Preglejte video kabel monitorja in se prepričajte, da priključek nima skrivljenih nožic. Prepričajte se, ali računalnik deluje, in sicer tako, da na tipkovnici pritisnete tipko CAPS LOCK in opazujete lučko LED tipke CAPS LOCK. Lučka LED mora pri pritisku na tipko CAPS LOCK ZASVETITI oz. UGASNITI.
Ena od osnovnih barv manjka (RDEČA, ZELENA ali MODRA)	Preglejte video kabel monitorja in se prepričajte, da priključek nima skrivljenih nožic. Preverite, ali je video kabel monitorja pravilno priključen na računalnik.
Slika zaslona ni centrirana ali pravilno dimenzionirana	Prilagodite vodoravni in navpični položaj ali pritisnite hitro tipko (AUTO).
Slika ima barvne nepravilnosti (bela ni videti belo)	Prilagodite barve RGB ali izberite zeleno barvno temperaturo.
Horizontalne ali vertikalne motnje na zaslonu	Uporabite način izklopa sistema Windows 7/8/10 za prilagoditev TAKTA in FOKUSA. Izberite samodejno prilagoditev.
Predpisi in servis	Oglejte si informacije o predpisih in servisu v priročniku na CD-ju ali na spletnem mestu www.aoc.com (na strani s podporo poiščite model, ki ste ga kupili v svoji državi, ter si oglejte informacije o predpisih in servisu).

Specifikacije

Splošne specifikacije

Plošča	Ime modela	PD27		
	Krmilni sistem	TFT barvni LCD		
	Vidna velikost slike	Diagonala 68,5 cm		
	Razdalja med slikovnimi pikami	0,2331mm (H) × 0,2331mm (V)		
Drugo	Vodoravno območje zaznavanja	30~230kHz (HDMI) 30~360kHz (DP)		
	Velikost vodoravnega zaznavanja (maksimalna)	596,736mm		
	Navpično območje zaznavanja	48~144Hz (HDMI) 48~240Hz (DP)		
	Velikost navpičnega zaznavanja (največ)	335,664mm		
	Optimalna prednastavljena ločljivost	2560 x 1440@60Hz		
	Max resolution	2560 x 1440@144Hz (HDMI) 2560 x 1440@240Hz (DP)		
	Prepoznavanje opreme	VESA DDC2B/CI		
	Vir napajanja	20Vdc, 6,0A		
	Poraba energije	Običajna (privzeta svetlost in kontrast)	52 W	
		Največ (svetlost = 100, kontrast = 100)	≤120 W	
Način stanja pripravljenosti		≤0,5 W		
Fizične lastnosti	Vrsta konektorja	HDMI/ DP/ USB/ Vhod za mikrofona		
	Vrsta signalnega kabla	Odstranljivo		
Okolje	Temperatura	Delovanje	0~40°	
		Nedelovanje	-25~55°	
	Vlaga	Delovanje	10% ~ 85% (ne kondenzira)	
		Nedelovanje	5 % ~ 93% (ne kondenzira)	
	Nadmorska višina	Delovanje	0–5000 m (0–16404 ft)	
		Nedelovanje	0–12192 m (0–40000 ft)	

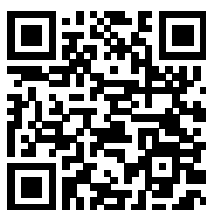

Prednastavljeni načini zaslona

STANDARD	LOČLJIVOST	VODORAVNA FREKVENCA (kHz)	NAVPIČNA FREKVENCA (Hz)
VGA	640x480@60Hz	31,469	59,94
VGA	640x480@67Hz	35	66,667
VGA	640x480@72Hz	37,861	72,809
VGA	640x480@75Hz	37,5	75
VGA	640x480@100Hz	51,08	99,769
VGA	640x480@120Hz	61,91	119,518
DOS MODE	720x400@70Hz	31,469	70,087
DOS MODE	720x480@60Hz	29,855	59,710
SD	720x576@50Hz	31,25	50
SVGA	800x600@56Hz	35,156	56,25
SVGA	800x600@60Hz	37,879	60,317
SVGA	800x600@72Hz	48,077	72,188
SVGA	800x600@75Hz	46,875	75
SVGA	800x600@100Hz	63,684	99,662
SVGA	800x600@120Hz	76,302	119,97
SVGA	832x624@75Hz	49,725	74,551
XGA	1024x768@60Hz	48,363	60,004
XGA	1024x768@70Hz	56,476	70,069
XGA	1024x768@75Hz	60,023	75,029
XGA	1024x768@100Hz	81,577	99,972
XGA	1024x768@120Hz	97,551	119,989
SXGA	1280x1024@60Hz	63,981	60,02
SXGA	1280x1024@75Hz	79,975	75,025
Full HD	1920x1080@60Hz	67,5	60
Full HD	1920x1080@120Hz	137,26	120
QHD	2560x1440@60Hz	88,787	59,951
QHD	2560x1440@120Hz	182,817	119,880
QHD	2560x1440@144Hz	222,056	143,912
QHD (for DP)	2560x1440@200Hz	294	200
QHD (for DP)	2560x1440@240Hz	352,803	240

Določitve nožic

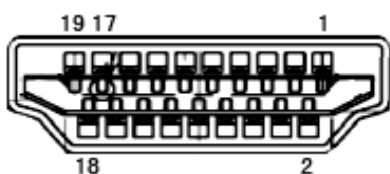

Signalni kabel s 19 nožicami za prikaz barv

Št. nožice	Ime signala	Št. nožice	Ime signala	Št. nožice	Ime signala
1.	TMDS podatki 2+	9.	TMDS podatki 0-	17.	Ozemljitev DDC/CEC
2.	zaščita TMDS podatkov 2	10.	TMDS takt +	18.	napajanje +5V
3.	TMDS podatki 2-	11.	TMDS zaščita takta	19.	Zaznavanje hitrega vtiča
4.	TMDS podatki 1+	12.	TMDS takt-		
5.	Zaščita TMDS podatkov 1	13.	CEC		
6.	TMDS podatki 1-	14.	Rezervirano (N.C. na napravi)		
7.	TMDS podatki 0+	15.	SCL		
8.	zaščita TMDS podatkov 0	16.	SDA		

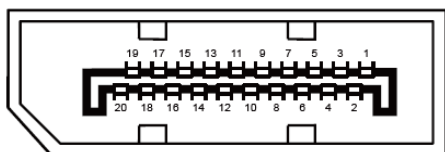

Signalni kabel s 20 nožicami za prikaz barv

Št. nožice	Ime signala	Št. nožice	Ime signala
1	ML_Lane 3 (n)	11	GND
2	GND	12	ML_Lane 0 (p)
3	ML_Lane 3 (p)	13	CONFIG1
4	ML_Lane 2 (n)	14	CONFIG2
5	GND	15	AUX_CH(p)
6	ML_Lane 2 (p)	16	GND
7	ML_Lane 1 (n)	17	AUX_CH(n)
8	GND	18	Zaznavanje hitrega vtiča
9	ML_Lane 1 (p)	19	Return DP_PWR
10	ML_Lane 0 (n)	20	DP_PWR

Plug and Play

Funkcija DDC2B Plug & Play

Monitor je opremljen z možnostmi VESA DDC2B, skladnimi s standardom VESA DDC. To mu omogoča informiranje gostujočega sistema o svoji identiteti, glede na uporabljeni nivo DDC pa tudi komunikacijo v zvezi z dodatnimi informacijami o možnostih zaslona.

DDC2B je dvosmerni podatkovni kanal, osnovan na protokolu I2C. Gostitelj lahko preko kanala DDC2B zahteva informacije EDID.



Informacije o patentih DTS najdete na spletnem mestu <http://patents.dts.com>. Proizvedeno v skladu z licenco družbe DTS Licensing Limited. DTS, simbol ter DTS in simbol so registrirane blagovne znamke, DTS Sound pa je blagovna znamka družbe DTS, Inc. © DTS, Inc. Vse pravice pridržane.