

AOC

AGON



Monitor LCD
Manuale d'uso

AG493UCX2

Sicurezza.....	1
Convenzioni nazionali	1
Alimentazione.....	2
Installazione	3
Pulizia.....	4
Altro.....	5
Installazione.....	6
Contenuti della confezione.....	6
Installazione del supporto e della base	7
Regolare l'angolo di visuale	8
Collegamento del monitor	9
Funzione Adaptive-Sync	10
HDR	11
Tasti di scelta.....	12
Description of the remote control buttons	13
Guida ai tasti OSD (Menu).....	14
OSD Setting (Impostazioni OSD).....	16
Game Setting (Impostazione giochi).....	17
Luminance (Luminosità)	19
Image Setup (Impost. Immagine)	20
Color Setup (Configurazione colore)	21
Extra	22
OSD Setup (Impostazione OSD).....	23
Indicatore LED	24
Risoluzione problemi	25
Specifiche.....	27
Specifiche generali.....	27
Modalità di visualizzazione preimpostate.....	28
Assegnazione dei pin	29
Plug and Play	30

Sicurezza

Convenzioni nazionali

Le sottosezioni che seguono descrivono convenzioni utilizzate in questo documento.

Note, richiami all'Attenzione e Avvisi

In questa guida, blocchi di testo possono essere accompagnati da un'icona e stampati in grassetto o in corsivo. Questi blocchi sono Note, richiami all'Attenzione ed Avvisi che sono utilizzati come segue:



NOTA: Una NOTA indica informazioni importanti che aiutano a fare un migliore utilizzo del computer.



ATTENZIONE: Un richiamo all'ATTENZIONE indica o danni potenziali all'hardware o la perdita di dati, e spiega come evitare il problema.



AVVISO: Un messaggio d'attenzione indica la possibilità di lesioni personali e spiega come evitare il problema. Alcuni avvisi possono apparire sotto formati diversi e potrebbero non essere accompagnati da un'icona. In questi casi, la presentazione specifica dell'avviso è imposta dalle autorità competenti.

Alimentazione



Il monitor deve essere fatto funzionare solamente con il tipo d'alimentazione indicato sull'etichetta. Se non si conosce il tipo d'alimentazione fornita alla propria abitazione, consultare il fornitore d'energia o la locale compagnia elettrica.



Il monitor è dotato di una spina a tre dentelli con messa a terra, dove il terzo dentello serve per la messa a terra. Questa spina potrà essere inserita solo in una presa con messa a terra. Se la presa di corrente non accomoda spine a tre dentelli, fare installare la corretta presa da un elettricista, oppure utilizzare un adattatore per garantire la messa a terra dell'attrezzatura. Non sottovalutare lo scopo di sicurezza della spina con messa a terra.



Si raccomanda di scollegare la spina in caso di temporali, oppure quando l'unità non è usata per periodi prolungati. Questo impedirà i danni al monitor provocati dai fulmini e dai picchi di corrente.



Non sovraccaricare ciabatte e prolunghe. Il sovraccarico può essere causa di incendi o scosse elettriche.





Per garantire il funzionamento appropriato, usare il monitor solo con computer approvati UL che hanno ricettacoli configurati in modo appropriato e marcati 100-240 V CA, Min. 5 A.





La presa a muro deve trovarsi in prossimità dell'attrezzatura ed essere di facile accesso.

Installazione

 Non collocare il monitor su di un carrello, supporto, treppiede, staffa o tavolo instabile. Se il monitor cade, si possono provocare lesioni alle persone e gravi danni a questo prodotto. Utilizzare solamente carrelli, supporti, treppiedi, staffe o tavoli raccomandati dal produttore oppure venduti con questo prodotto. Qualsiasi installazione del prodotto deve essere eseguita attenendosi alle istruzioni del produttore, e devono essere usati accessori d'installazione raccomandati dal produttore. Un prodotto collocato su carrello deve essere spostato con attenzione.

 Non inserire mai oggetti di qualsiasi tipo attraverso le fessure del monitor. Diversamente si possono danneggiare i circuiti e provocare incendi o elettrocuzioni. Non versare mai liquidi sul monitor.

 Non collocare la parte frontale del prodotto sul pavimento.

 Se si installa il monitor su una parete o in uno scaffale, usare il kit approvato dal produttore, ed attenersi alle istruzioni del kit.

 Per evitare potenziali danni, ad esempio il distacco del pannello dalla cornice, assicurarsi che il monitor non si inclini verso il basso di oltre -5 gradi. Se si supera l'angolo di inclinazione massimo verso il basso di -5 gradi, i danni al monitor non saranno coperti dalla garanzia.

 Lasciare dello spazio libero attorno al monitor come mostrato di seguito. Diversamente la circolazione dell'aria potrebbe essere inadeguata e provocare quindi il surriscaldamento, con conseguente pericolo d'incendio o danni al monitor.

Fare riferimento alla figura che segue per le aree di ventilazione raccomandate attorno al monitor quando è installato su supporto:

Installazione con base

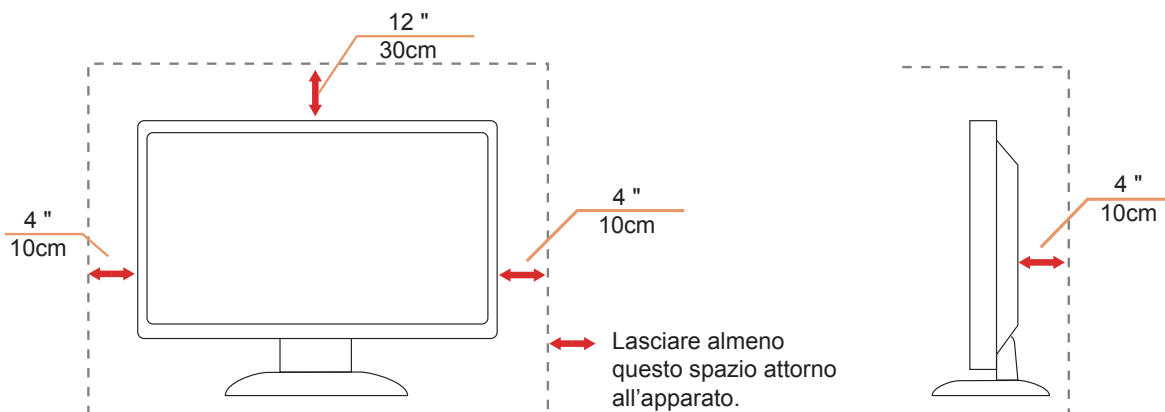

Pulizia

 Pulire regolarmente le coperture con un panno. Si può usare un detergente delicato per pulire le macchie, non usare detersivi forti che possono danneggiare le coperture del prodotto.

 Durante la pulizia, assicurarsi che il detergente non penetri all'interno del prodotto. Il panno per la pulizia non deve essere ruvido, diversamente graffierà le superfici.

 Scollegare il cavo d'alimentazione prima di pulire il prodotto.





Altro

 Se il prodotto emette strani odori, rumori o fumo, scollegare IMMEDIATAMENTE la spina dalla presa di corrente e contattare un Centro assistenza.

 Assicurarsi che le aperture per la ventilazione non siano bloccate da mobili o tessuti.

 Non far subire al monitor LCD forti vibrazioni o impatti severi durante il funzionamento.

 Non colpire o far cadere il monitor durante il funzionamento o il trasporto.

 La porta USB di tipo C può essere collegata solo per specifiche apparecchiature con alloggiamento antincendio in conformità alla norma IEC 62368-1 o IEC 60950-1.

Installazione

Contenuti della confezione

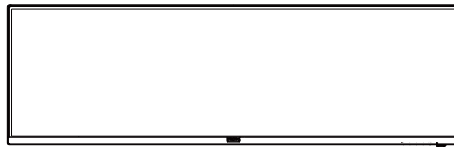

★

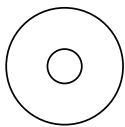

CD Manual

★

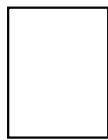

Warranty card

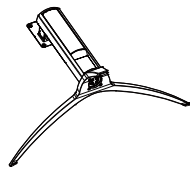

Stand / Base



Stand Screws



Remote control



Batteries



Clip



Power Cable

★



DP Cable

★



HDMI Cable

★



USB Cable

★



USB C-C

★ Non tutti i cavi segnale saranno forniti in dotazione in tutti i paesi e zone. Per informazioni, contattare il rivenditore o filiale AOC di zona.

Installazione del supporto e della base

Attenersi alle fasi che seguono per installare o rimuovere la base.

Installazione:

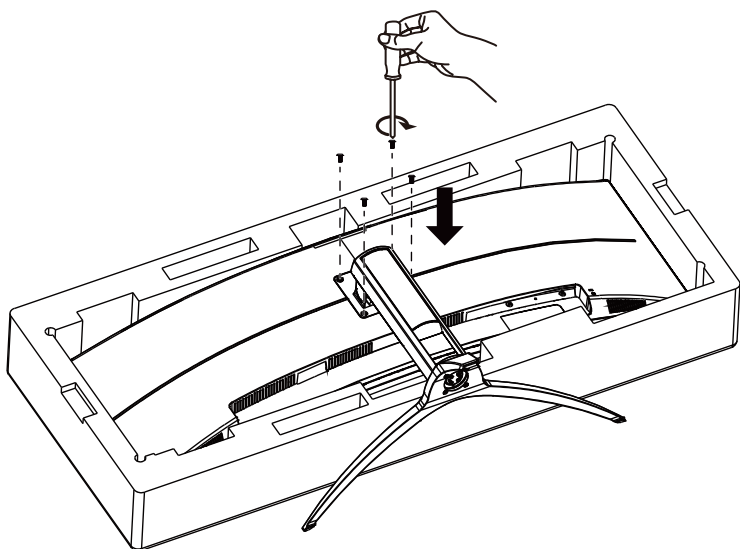

Rimozione:

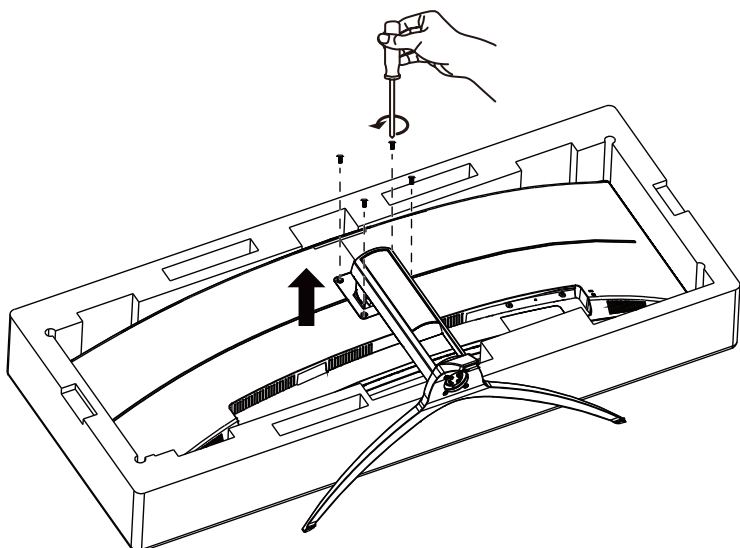

Regolare l'angolo di visuale

Per ottenere la visione ottimale si raccomanda di guardare all'intera faccia del monitor e poi regolare l'inclinazione in base alle proprie preferenze.

Quando si cambia l'angolazione del monitor, afferrare la base in modo che il monitor non si sbilanci.

Il monitor può essere regolato come indicato di seguito:

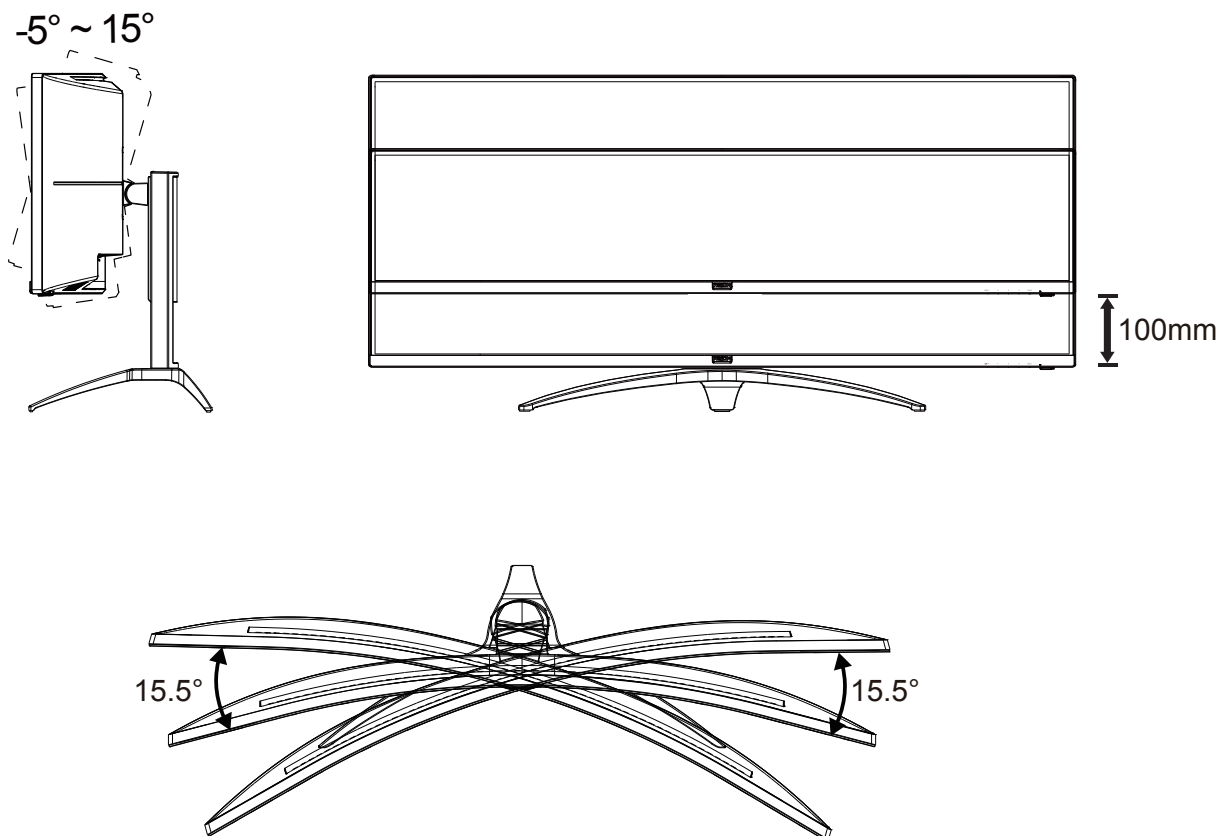

NOTA:

Non toccare lo schermo LCD quando si eseguono le regolazioni. Diversamente lo schermo LCD potrebbe danneggiarsi o rompersi.

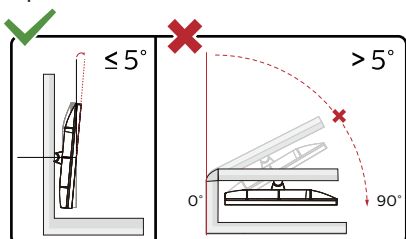

* Il design del display potrebbe variare da quello illustrato.

Avvertenza

- Per evitare potenziali danni allo schermo, ad esempio il distacco del pannello, assicurarsi che il monitor non si inclini verso il basso di oltre -5 gradi.
- Non premere lo schermo durante la regolazione dell'angolo del monitor. Afferrare solo la cornice.

Collegamento del monitor

Collegamento dei cavi sul retro del monitor e del computer:

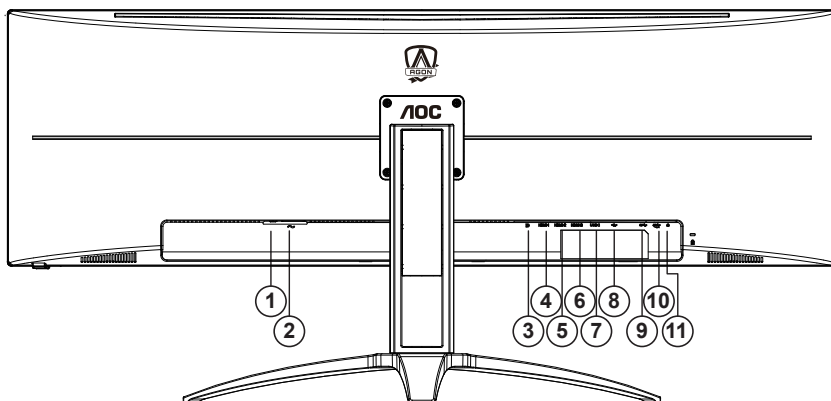

1. Interruttore di alimentazione
2. Alimentazione
3. DP
4. HDMI-1
5. HDMI-2
6. HDMI-3
7. USB C
8. USB su
9. USB3.2 Gen1 x2
10. USB3.2 Gen1 + carica rapida x1
11. Cuffie

Collegamento al PC

1. Collegare saldamente il cavo di alimentazione alla parte posteriore del display.
2. Spegnerne il computer e staccare il cavo di alimentazione.
3. Collegare il cavo del segnale del display al connettore video nella parte posteriore del computer.
4. Inserire il cavo di alimentazione del computer e del display in una presa elettrica nelle vicinanze.
5. Accendere il computer e il display.

Se il monitor visualizza un'immagine, l'installazione è completata. In caso contrario, fare riferimento alla sezione Risoluzione dei Problemi.

Spegnerne sempre il PC ed il monitor LCD – prima di eseguire i collegamenti – per proteggere le attrezzature.

Funzione Adaptive-Sync

1. La funzione Adaptive-Sync è disponibile con DP/HDMI
2. Scheda video compatibile: L'elenco di schede consigliate è indicato di seguito. Può essere controllato dal sito www.AMD.com

Schede grafiche

- Radeon™ RX Vega series
- Radeon™ RX 500 series
- Radeon™ RX 400 series
- Radeon™ R9/R7 300 series (excluding R9 370/X)
- Radeon™ Pro Duo (2016 edition)
- Radeon™ R9 Nano
- Radeon™ R9 Fury series
- Radeon™ R9/R7 200 series (excluding R9 270/X, R9 280/X)

Processori

- AMD Ryzen™ 7 2700U
- AMD Ryzen™ 5 2500U
- AMD Ryzen™ 5 2400G
- AMD Ryzen™ 3 2300U
- AMD Ryzen™ 3 2200G
- AMD PRO A12-9800
- AMD PRO A12-9800E
- AMD PRO A10-9700
- AMD PRO A10-9700E
- AMD PRO A8-9600
- AMD PRO A6-9500
- AMD PRO A6-9500E
- AMD PRO A12-8870
- AMD PRO A12-8870E
- AMD PRO A10-8770
- AMD PRO A10-8770E
- AMD PRO A10-8750B
- AMD PRO A8-8650B
- AMD PRO A6-8570
- AMD PRO A6-8570E
- AMD PRO A4-8350B
- AMD A10-7890K
- AMD A10-7870K
- AMD A10-7850K
- AMD A10-7800
- AMD A10-7700K
- AMD A8-7670K
- AMD A8-7650K
- AMD A8-7600
- AMD A6-7400K

HDR

È compatibile con segnali di ingresso in formato HDR10.

Il display potrebbe attivare automaticamente la funzione HDR, se il lettore e il contenuto sono compatibili. Per informazioni sulla compatibilità del dispositivo e del contenuto, consultare

il produttore del dispositivo e il fornitore

del contenuto. Selezionare “Disattiva” per la funzione HDR, quando non è necessaria alcuna funzione di attivazione automatica.

Nota:

1. È disponibile solo l'interfaccia HDMI, mentre l'interfaccia DisplayPort può funzionare in versioni WIN10 V1703.
2. L'interfaccia USB C (DP Alt) non supporta HDR.
3. La risoluzione del display è impostata su 5120x1440@60Hz, e HDR è preimpostato su ATTIVO. In queste condizioni, lo schermo potrebbe leggermente oscurarsi per indicare che HDR è stato attivato.

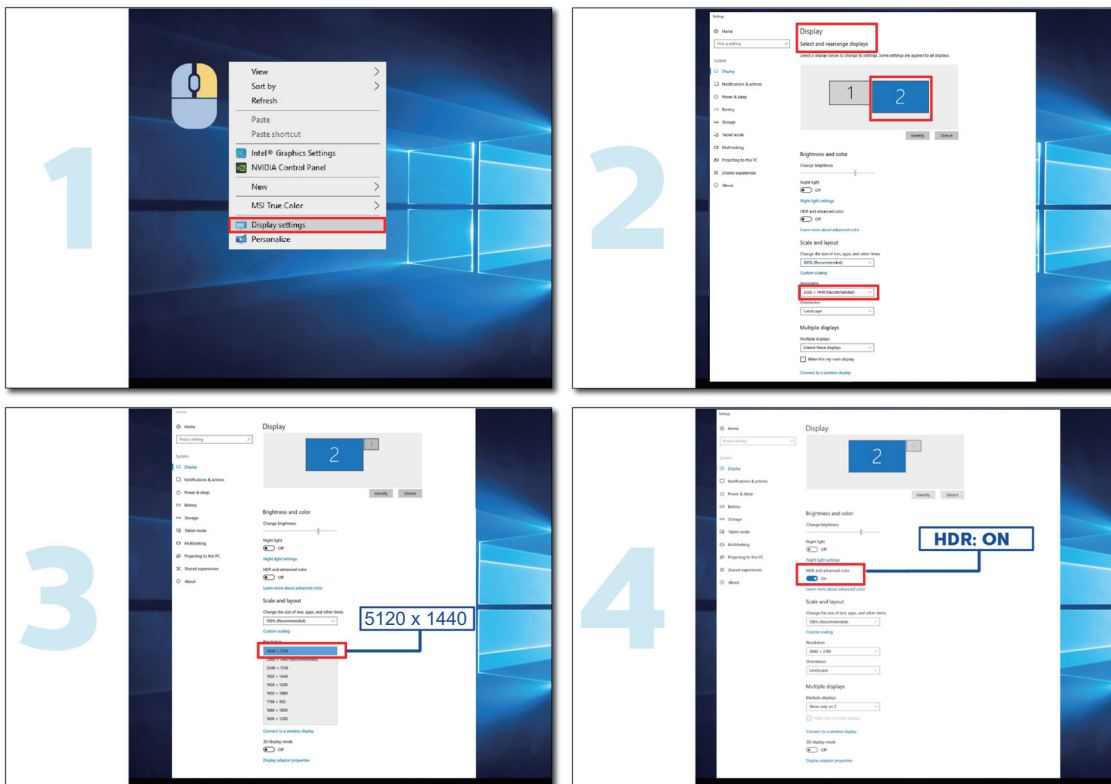

Tasti di scelta

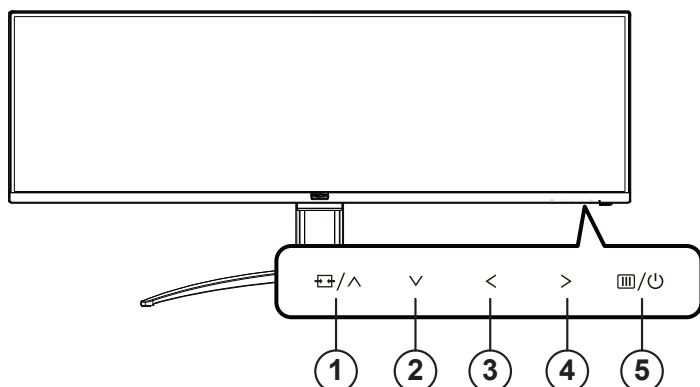

1	Origine/Su
2	Punto di selezione/Giù
3	Game Mode (Modalità giochi)/Sinistra
4	Controllo ombre/Destra
5	Alimentazione/Menu/Invio

Alimentazione/Menu/Invio

Premere il tasto d'alimentazione per accendere il monitor.

Quando il menu OSD non è visualizzato, premere per visualizzare il menu OSD oppure per confermare la selezione. Premere per circa 2 secondi per spegnere il monitor.

Punto di selezione

In assenza di OSD, premere il tasto Punto di selezione per visualizzare/nascondere Punto di selezione.

Modalità giochi/Sinistra

Quando il menu OSD non è visualizzato, premere il tasto “ < Sinistra” per aprire la funzione Game Mode (Modalità giochi), quindi premere il tasto “ < Sinistra” o “ > Destra” per selezionare Modalità giochi (FPS, RTS, Corsa, Giocatore 1, Giocatore 2 o Giocatore 3) in base ai tipi di giochi.

Controllo ombre/Destra

Quando il menu OSD non è visualizzato, premere il tasto Controllo ombre per attivare la barra di regolazione Controllo ombre. Premere “ < Sinistra” o “ > Destra” per regolare il contrasto e ottenere un'immagine nitida.

Origine/Su

Quando il menu OSD è chiuso, il tasto Origine/Su svolge la funzione di tasto di scelta rapida Origine.

Description of the remote control buttons

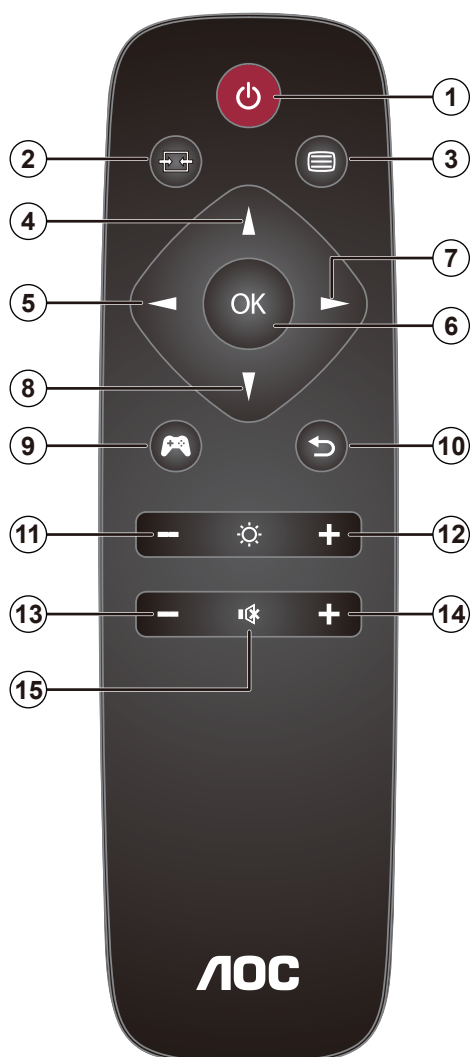

1		Premere per accendere e spegnere.
2		Cambiare la sorgente del segnale di ingresso.
3		Accedere al menu OSD.
4		Regolare il menu OSD/aumentare i valori.
5		Tornare al livello precedente del menu OSD.
6	OK	Confermare la regolazione OSD.
7		Accedere al menu OSD. Confermare la regolazione OSD.
8		Regolare il menu OSD/ridurre i valori.
9		Apri modalità gioco.
10		Tornare al livello precedente del menu OSD.
11		Abbassare la luminosità
12		Aumentare la luminosità
13		Abbassare il volume
14		Aumentare il volume
15		Disattivazione audio

Guida ai tasti OSD (Menu)



Invio : Utilizzare il tasto Invio per accedere al successivo livello OSD

Sposta : Utilizzare il tasto Sinistro/Su/Giù per spostare la selezione OSD

Esci : Utilizzare il tasto Destra per uscire dal menu OSD



Invio : Utilizzare il tasto Invio per accedere al successivo livello OSD

Sposta : Utilizzare il tasto Destra/Su/Giù per spostare la selezione OSD

Esci : Utilizzare il tasto Sinistra per uscire dal menu OSD



Invio : Utilizzare il tasto Invio per accedere al successivo livello OSD

Sposta : Utilizzare il tasto Su/Giù per spostare la selezione OSD

Esci : Utilizzare il tasto Sinistra per uscire dal menu OSD

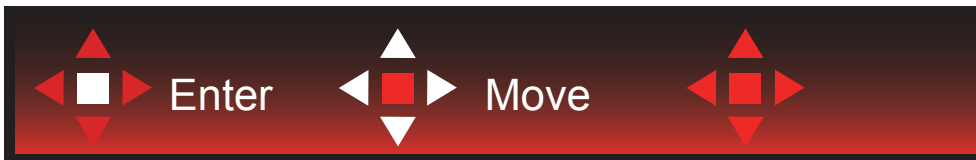

Sposta : Utilizzare il tasto Sinistro/Destro/Su/Giù per spostare la selezione OSD



Esci : Utilizzare il tasto Sinistro per uscire dal menu OSD e passare al precedente livello OSD

Invio : Utilizzare il tasto Destro per accedere al successivo livello OSD

Selezione : Utilizzare il tasto Su/Giù per spostare la selezione OSD



Invio : Utilizzare il tasto Invio per applicare l'impostazione OSD e tornare al precedente livello OSD

Selezione : Utilizzare il tasto Giù per regolare l'impostazione OSD



Seleziona : Utilizzare il tasto Su/Giù per regolare l'impostazione OSD



Invio : Utilizzare il tasto Invio per uscire dal menu OSD e passare al precedente livello OSD
Seleziona : Utilizzare il tasto Sinistro/Destro per regolare l'impostazione OSD

OSD Setting (Impostazioni OSD)

Semplici istruzioni di base sui tasti di controllo.



- 1). Premere il tasto MENU per attivare la finestra OSD.
- 2). Osservare la Guida ai tasti per spostare o selezionare (regolare) le impostazioni OSD
- 3). Funzione di blocco/sblocco OSD: Per bloccare/sbloccare il menu OSD, tenere premuto il tasto Giù per 10 secondi mentre la funzione OSD non è attiva.

Nota:

- 1). Se il prodotto ha un solo segnale d'ingresso, la voce "Input Select" (Selezione Input) è disabilitata.
- 2). Modalità ECO (tranne la modalità Standard), DCR e modalità DCB: per questi quattro stati può essere presente uno solo.

Game Setting (Impostazione giochi)



	Game Mode (Modalità giochi)	Off (Disattiva)	Disattiva la modalità di gioco.
		FPS	Per giochi FPS (First Person Shooters). Migliora i dettagli del livello del nero nei temi scuri.
		RTS	Per giochi RTS (Real Time Strategy). Migliora la qualità dell'immagine.
		Racing (Corsa)	Per giochi Racing (Corsa). Fornisce il miglior tempo di risposta e un'elevata saturazione di colori.
		Gamer 1 (Giocatore 1)	Impostazioni preferite dell'utente salvate come Giocatore 1.
		Gamer 2 (Giocatore 2)	Impostazioni preferite dell'utente salvate come Giocatore 2.
		Gamer 3 (Giocatore 3)	Impostazioni preferite dell'utente salvate come Giocatore 3.
	Shadow Control (Controllo ombre)	0-100	L'impostazione predefinita di Controllo ombre è 50. L'utente finale può regolare da 50 a 100 o 0 per migliorare il contrasto per ottenere immagini nitide. <ol style="list-style-type: none"> Se l'immagine è troppo scura per visualizzare chiaramente i dettagli, regolare da 50 a 100 per ottenere immagini nitide. Se l'immagine è troppo chiara per visualizzare chiaramente i dettagli, regolare da 50 a 0 per ottenere immagini nitide.
	Game Color (Colore giochi)	0-20	Colore giochi fornisce 0-20 livelli di regolazione della saturazione per ottenere migliori immagini
	MBR	0-20	"MBR (Motion Blur Reduction) fornisce 0-20 livelli di regolazione per ridurre l'effetto movimento. Nota: 1. La funzione MBR può essere regolata quando Sincronizzazione adattiva è disattivato, il ritardo di ingresso basso è attivato e la frequenza di aggiornamento è $\geq 75\text{Hz}$. 2. La luminosità dello schermo diminuisce all'aumentare del valore di regolazione."
Adaptive-Sync	On (Attivo) / Off (Disattiva)	Disabilitare o abilitare Adaptive-Sync. Promemoria di esecuzione della sincronizzazione adattiva: Quando la funzione Sincronizzazione adattiva è abilitata, in alcuni ambienti di gioco potrebbero essere lampeggianti.	

	Overdrive	Weak (Debole)/ Medium (Medio)/ Strong (Forte)/ Boost /Off (Disattiva)	Regola i tempi di risposta. Nota: 1. Se l'utente regola Overdrive su "Strong (Forte)", l'immagine visualizzata potrebbe essere sfocata. Gli utenti possono regolare il livello di Overdrive o disattivarlo in base alle proprie preferenze. 2. La funzione "Boost (Avanzato)" è opzionale quando Sincronizzazione adattiva è disattivato, il ritardo di ingresso basso è attivato e la frequenza di aggiornamento è $\geq 75\text{Hz}$. 3. La luminosità dello schermo diminuisce quando viene attivata la funzione "Boost (Avanzato)".
	Low input Lag (Ritardo ingresso basso)	On (Attivo) / Off (Disattiva)	Disattivare il buffer frame per ridurre il ritardo di ingresso
	Contatore di fotogrammi	Off (Disattiva) / In alto a destra / In basso a destra / In basso a sinistra / In alto a sinistra	Visualizzare immediatamente la frequenza verticale del segnale attuale. (La funzione di conteggio dei fotogrammi funziona solo con scheda grafica AMD.)
	Volume	0-100	Regolare l'impostazione del volume

Nota:

Quando "HDR Mode (Modalità HDR)" in "Image Setup (Impost. Immagine)" è impostato su "non spento", le voci "Game Mode (Modalità giochi)", "Shadow Control (Controllo ombre)", "Game Color (Colore giochi)" non possono essere regolate. Quando "HDR" in "Image Setup (Impost. Immagine)" è impostato su "non spento", le voci "Game Mode (Modalità giochi)", "Shadow Control (Controllo ombre)", "Game Color (Colore giochi)", "MBR" non possono essere regolate. "Boost" in "Overdrive" non è disponibile.

Luminance (Luminosità)

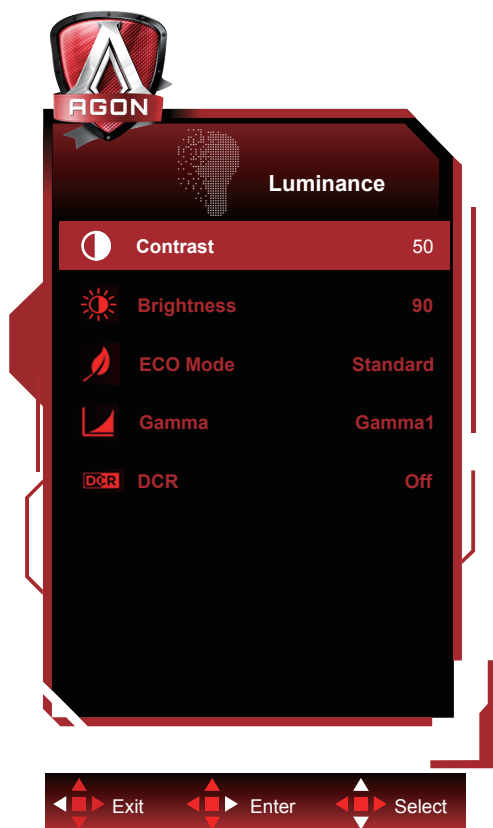

	Contrast (Contrasto)	0-100	Contrasto da registro digitale.	
	Brightness (Luminosità)	0-100	Regolazione illuminazione	
	Eco mode (Econom.)	Standard		Modalità standard
		Text (Texto)		Modalità di testo
		Internet		Modalità Internet
		Game (Giochi)		Modalità giochi
		Movie (Film)		Modalità Film
		Sports (Sport)		Modalità Sport
		Reading (Lettura)		Modalità Lettura
	Gamma	Uniformity		Modalità Uniformity
		Gamma1		Regola su Gamma 1
Gamma2			Regola su Gamma 2	
	Gamma3		Regola su Gamma 3	
DCR	Off (Disattiva)/ On (Attivo)		Disabilita/ Abilita il rapporto di contrasto dinamico	

Nota:

Quando “Modalità HDR” in “Image Setup (Impost. Immagine)” è impostato su “non spento”, le voci “Contrast (Contrasto)”, “Eco mode (Econom.)”, “Gamma” non possono essere regolate.

Quando “HDR” in “Image Setup (Impost. Immagine)” è impostato su “non spento”, non è possibile regolare tutte le voci in “Luminance (Luminosità)”.

Image Setup (Impost. Immagine)

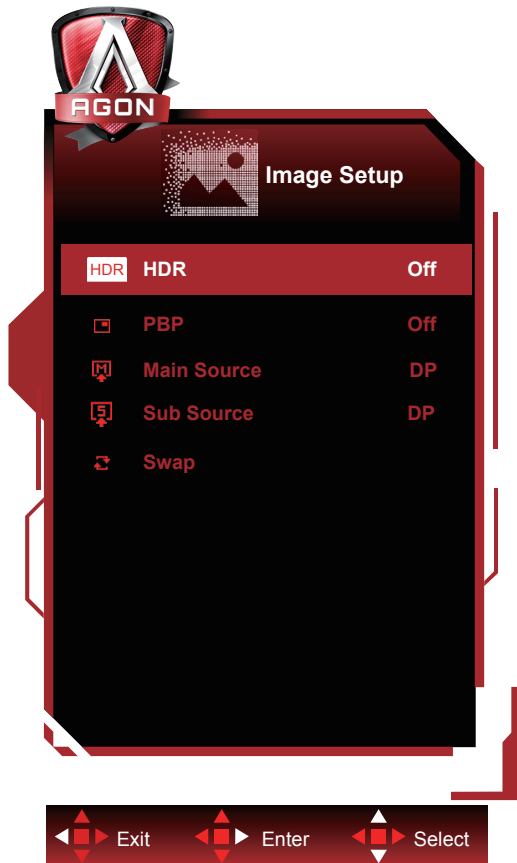

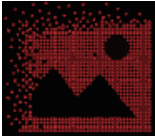

	HDR	Off (Disattiva)	Impostare il profilo HDR in base alle proprie esigenze di utilizzo. Nota: Quando viene rilevato HDR, l'opzione HDR viene visualizzata per la regolazione.
		DisplayHDR	
		HDR Picture (HDR Immagine)	
		HDR Movie (HDR Film)	
		HDR Game (HDR Giochi)	
	HDR Mode	Off (Disattiva)	Ottimizzato per il colore e il contrasto dell'immagine, che simulerà mostrando l'effetto HDR. Nota: Quando non viene rilevato HDR, l'opzione Modalità HDR viene visualizzata per la regolazione.
		HDR Picture (HDR Immagine)	
		HDR Movie (HDR Film)	
		HDR Game (HDR Giochi)	
	PBP	Off (Disattiva) / PBP	Disabilitare o abilitare PBP.
Main Source (Origine principale)		Selezionare la sorgente principale.	
Sub Source (Origine secondaria)		Selezionare la sorgente secondaria.	
Swap (Cambia)		Cambiare la sorgente dello schermo.	

Nota:

Quando "modalità HDR" è impostata a "non-off", gli elementi "configurazione immagine" non possono essere regolati.

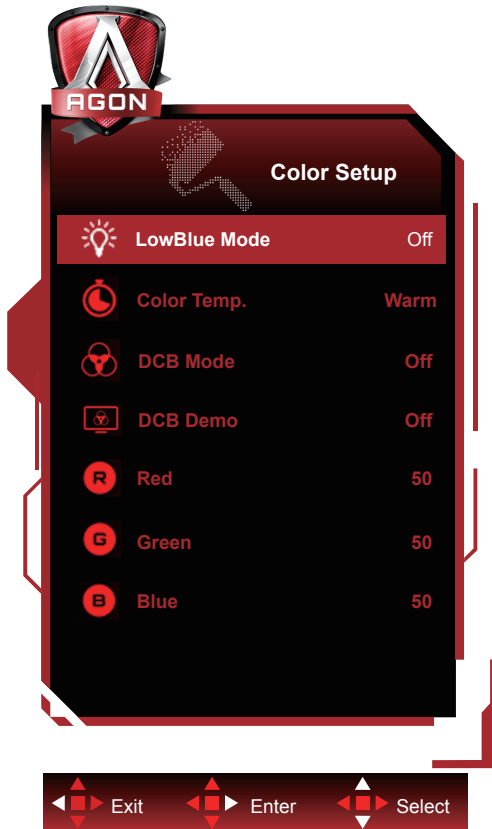
Color Setup (Configurazione colore)



	LowBlue Mode (Modalità blu basso)	Off / Multimedia / Internet / Office / Lettura	Diminuire l'onda di luce blu controllando la temperatura del colore.
	Color Temp. (Temperatura colore)	Warm (Caldo)	Richiama la temperatura colore calda da EEPROM.
		Normal (Normale)	Richiama la temperatura colore normale da EEPROM.
		Cool (Freddo)	Richiama la temperatura colore fredda da EEPROM.
		sRGB	Richiama la temperatura colore sRGB da EEPROM.
		User (Utente)	Richiama la temperatura colore utente dalla memoria EEPROM.
	DCB Mode (DCB Modalità)	Off	Disabilita la modalità DCB
		Full Enhance (Miglior. Completo)	Abilita la modalità Ottimizzazione completa
		Nature Skin (Interfaccia Naturale)	Abilita la modalità Pelle naturale
		Green Field (Campo Verde)	Abilita la modalità Campo verde
		Sky-blue (Blue Cielo)	Abilita la modalità Cielo blu
		AutoDetect (Rilevamento Auto.)	Abilita la modalità Rilevamento automatico
	DCB Demo (DCB Dimostrazione)	Attiva o Disattiva	Abilita o disabilita modalità demo
Red (Rosso)	0-100	Guadagno rosso da registro digitale	
Green (Verde)	0-100	Guadagno verde da registro digitale.	
Blue (Blu)	0-100	Guadagno blu da registro digitale.	

Nota:

Quando "HDR/HDR Mode (Modalità HDR)" in "Image Setup (Impost. Immagine)" è impostato su "non spento", non è

possibile regolare tutte le voci in “Color Setup (Configurazione colore)”.

Extra

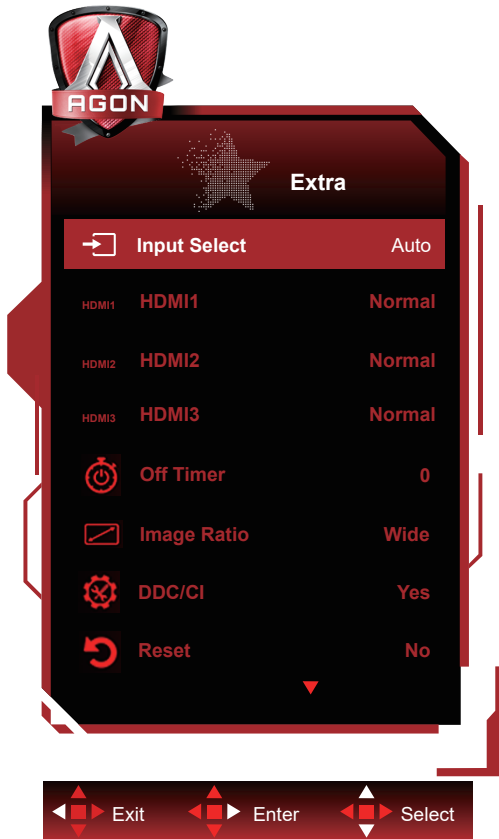

	Input Select (Selezione Input)	AUTO (Automatico)/HDMI1 / HDMI2 / HDMI3 / DP / USB C*	Seleziona l'origine del segnale d'ingresso
	HDMI1	Normal (Normale) /5K1K	Quando si collega una console di gioco o un lettore DVD, impostare HDMI1 su normale. Normal (Normale) :massima risoluzione 3840x2160 5K1K:massima risoluzione 5120x1440
	HDMI2	Normal (Normale) /5K1K	Quando si collega una console di gioco o un lettore DVD, impostare HDMI2 su normale. Normal (Normale) :massima risoluzione 3840x2160 5K1K:massima risoluzione 5120x1440
	HDMI3	Normal (Normale) /5K1K	Quando si collega una console di gioco o un lettore DVD, impostare HDMI3 su normale. Normal (Normale) :massima risoluzione 3840x2160 5K1K:massima risoluzione 5120x1440
	Off timer (Timer disattivazione)	0-24 ore	Seleziona l'intervallo per lo spegnimento DC
	Image Ratio (Rapporto Immagine)	Wide/ 4:3 / 1:1 / 17"(4:3) / 19"(4:3) / 19"(5:4) / 19"W(16:10) / 21.5"W(16:9) / 22"W(16:10) / 23"W(16:9) / 23.6"W(16:9) / 24"W(16:9) / 27"W(16:9)	Selezionare il rapporto proporzioni immagine per la visualizzazione.
	DDC/CI	Sì o No	Attiva/disattiva il supporto DDC/CI
	Reset (Ripristino)	Sì o No	Ripristina il menu sui valori predefiniti

*: Il dispositivo deve supportare la trasmissione video dell'interfaccia USB C (DP Alt).

OSD Setup (Impostazione OSD)

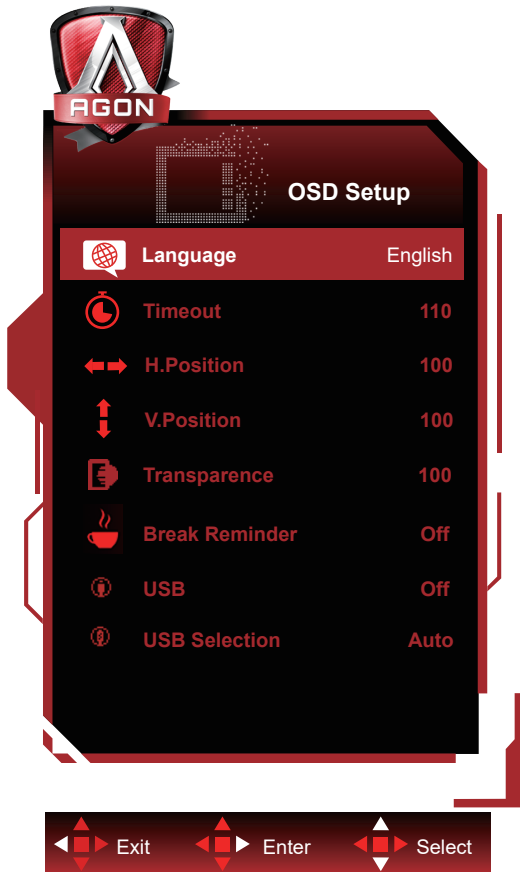

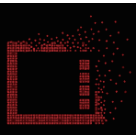
	Language (Lingua)		Selezionare la lingua del menu OSD
	Timeout	5-120	Regola il timeout del menu OSD
	H. Position (Posizione-O.)	0-100	Regola la posizione orizzontale del menu OSD
	V. Position (Posizione-V.)	0-100	Regola la posizione verticale del menu OSD
	Transparence (Trasparenza)	0-100	Regola la trasparenza del menu OSD
	Break Reminder (Promemoria pausa)	Attiva o Disattiva	Promemoria pausa se continua a funzionare per oltre 1 ora
	USB	3.2Gen1 / 2.0 / Off (Disattiva)	Selezionare la versione di USB o disattiva la funzione USB.
	USB Selection (USB selezione)	Auto (Automatico) / USB C / USB Up (USB su)	Selezionare il percorso di caricamento dei dati USB.

Nota:

Quando USB è impostato su 3.2Gen1, la risoluzione massima della porta USB C(DP Alt) è 5120x1440 a 60 Hz.
 Quando USB è impostato su 2.0 o spento, la risoluzione massima della porta USB C(DP Alt) è 5120x1440 a 120 Hz.

Indicatore LED

Stato	Colore del LED
Modalità massima potenza	Bianco
Modalità disattivazione	Bianco (lampeggiante)

Risoluzione problemi

Problema e Domanda	Soluzioni possibili
Il LED d'alimentazione non si accende	Assicurarsi che il tasto d'alimentazione sia impostato sull'accensione e che l'adattatore di corrente sia collegato ad una presa di corrente con messa a terra ed al monitor.
Nessuna immagine sullo schermo	<ul style="list-style-type: none"> ● Il cavo d'alimentazione è collegato in modo appropriato? Controllare il collegamento del cavo d'alimentazione e l'alimentazione. ● Il cavo segnale è collegato in modo appropriato? (Collegato utilizzando il cavo D-SUB) Controllare il collegamento del cavo D-SUB (Collegato utilizzando il cavo HDMI) Controllare il collegamento del cavo HDMI (Collegato mediante cavo DP) Controllare il collegamento del cavo DP. * L'ingresso D-SUB/HDMI/DP non è disponibile su tutti i modelli. ● Se l'apparecchio è acceso, riavviare il computer per vedere la schermata iniziale (schermata d'accesso), che può essere vista. Se appare la schermata iniziale (la schermata d'accesso), avviare il computer nella modalità applicabile (la modalità provvisoria per Windows 7/8/10), quindi cambiare la frequenza della scheda video. (Fare riferimento a Impostazione della risoluzione ottimale) Se non appare la schermata iniziale (la schermata d'accesso), contattare il Centro assistenza o il rivenditore. ● Sullo schermo appare il messaggio "Ingresso non supportato"? È possibile vedere questo messaggio quando il segnale della scheda video eccede la risoluzione e la frequenza massima che il monitor è in grado di gestire correttamente. Regolare la risoluzione e la frequenza massima su valori che il monitor è in grado di gestire correttamente. ● Assicurarsi che i driver monitor AOC siano installati.
L'immagine non è chiara ed ha un problema di ombreggiature	Regolare il controllo del contrasto e della luminosità. Premere per regolare automaticamente. Assicurarsi di non usare un cavo di prolunga o un commutatore. Si raccomanda di collegare il monitor direttamente al connettore uscita della scheda video sul pannello posteriore del computer.
L'immagine rimbalza, sfarfalla oppure sono presenti delle righe ondulate sull'immagine.	Allontanare il più lontano possibile dal monitor i dispositivi elettrici che possono provocare interferenze elettriche. Usare la frequenza d'aggiornamento massima supportata dal monitor per la risoluzione che si sta usando.
Il monitor è bloccato in modalità di disattivazione	L'interruttore d'alimentazione del computer deve essere in posizione d'accensione. La scheda video del computer deve essere inserita completamente nel suo alloggiamento. Assicurarsi che il cavo video del monitor sia collegato in modo appropriato al computer. Ispezionare il cavo video del monitor ed assicurarsi che nessun pin sia piegato. Assicurarsi che il computer sia funzionante premendo il tasto di BLOCCO MAIUSCOLE della tastiera ed osservando se il LED si accende. Il LED deve accendersi o spegnersi dopo avere premuto il tasto di Blocco maiuscole.
Uno dei colori primari manca (ROSSO, VERDE o BLU)	Ispezionare il cavo video del monitor ed assicurarsi che nessun pin sia piegato. Assicurarsi che il cavo video del monitor sia collegato in modo appropriato al computer.
L'immagine su schermo non è centrata o proporzionata in modo appropriato	Regolare la posizione orizzontale e la posizione verticale, oppure premere il tasto di scelta rapida (AUTO).
L'immagine presenta difetti nei colori (il bianco non appare bianco)	Regolare i colori RGB oppure selezionare la temperatura colore voluta.

Disturbi orizzontali o verticali sullo schermo	Usare la modalità di spegnimento di Windows 7/8/10. Regolare FREQUENZA e FUOCO. Premere per regolare automaticamente.
Normative e servizi	Fare riferimento alle informazioni su normativa e assistenza che si trovano nel manuale su CD o sul sito www.aoc.com (per trovare il modello acquistato nel proprio Paese e per trovare le informazioni su normative e servizi nella pagina Supporto).

Specifiche

Specifiche generali

Pannello	Nome del modello	AG493UCX2		
	Sistema	Display LCD TFT a colori		
	Dimensioni visibili dell'immagine	124 cm diagonale		
	Dimensioni pixel	0,2331mm (O) x 0,2331mm (V)		
	Video	HDMI /DP/USB C		
	Colori dello schermo	16,7 milioni di colori		
Altro	Portata scansione orizzontale	30k-200kHz (HDMI) 30k-250kHz (DP/USB C)		
	Dimensioni scansione orizzontale (massime)	1191,936mm		
	Portata scansione verticale	48-75Hz (HDMI) 48-120Hz (USB C) 48-165Hz (DP)		
	Dimensioni scansione verticale (massime)	335,232mm		
	Risoluzione ottimale predefinita	5120x1440@60Hz		
	Max resolution	5120x1440@75Hz (HDMI) 5120x1440@120Hz (USB C*) 5120x1440@165Hz (DP)		
	Plug & Play	VESA DDC2B/CI		
	Connettore	HDMIx3, DP, USB C(DP Alt), USBx3, USB su, Uscita cuffie		
	Alimentazione	100-240V~, 50/60Hz, 3A		
	Consumo energetico	Tipico (luminosità e contrasto predefiniti)	68 W	
Max. (luminosità = 100, contrasto =100)		≤ 245 W		
Modalità standby		≤ 0,5 W		
USB C	USB C	Connettore a spina reversibile		
	Super velocità	Trasferimento dati e video		
	DP	Modalità DisplayPort Alt integrata		
	Power Delivery	USB PD versione 2.0		
	Max. potenza erogata	Fino a 65 W (5V/3A, 7V/3A, 9V/3A, 10V/3A, 12V/3A, 15V/3A, 20V/3,25A)		
Ambiente	Temperatura	Operativa	0°~ 40°	
		Non operativa	-25°~ 55°	
	Umidità	Operativa	Da 10% a 85% (senza condensa)	
		Non operativa	Da 5% a 93% (senza condensa)	
	Altitudine	Operativa	0~ 5000 m (0~ 16404 ft)	
		Non operativa	0~ 12192 m (0~ 40000 ft)	

*:Quando USB è impostato su 2.0 o spento, la risoluzione massima della porta USB C(DP Alt) è 5120x1440 a 120 Hz.



Modalità di visualizzazione preimpostate

STANDARD	RISOLUZIONE	FREQUENZA ORIZZONTALE (kHz)	FREQUENZA VERTICALE (Hz)
VGA	640x480@60Hz	31,469	59,94
VGA	640x480@67Hz	35	66,667
VGA	640x480@72Hz	37,861	72,809
VGA	640x480@75Hz	37,5	75
VGA	640x480@100Hz	51,08	99,769
VGA	640x480@120Hz	61,91	119,518
DOS MODE	720x400@70Hz	31,469	70,087
DOS MODE	720x480@60Hz	29,855	59,710
SD	720x576@50Hz	31,25	50
SVGA	800x600@56Hz	35,156	56,25
SVGA	800x600@60Hz	37,879	60,317
SVGA	800x600@72Hz	48,077	72,188
SVGA	800x600@75Hz	46,875	75
SVGA	800x600@100Hz	63,684	99,662
SVGA	800x600@120Hz	76,302	119,97
SVGA	832x624@75Hz	49,725	74,551
XGA	1024x768@60Hz	48,363	60,004
XGA	1024x768@70Hz	56,476	70,069
XGA	1024x768@75Hz	60,023	75,029
XGA	1024x768@100Hz	81,577	99,972
XGA	1024x768@120Hz	97,551	119,989
SXGA	1280x1024@60Hz	63,981	60,02
SXGA	1280x1024@75Hz	79,975	75,025
Full HD	1920x1080@60Hz	67,5	60
FHD	1920x1080@100Hz	113,221	99,93
FHD	1920x1080@120Hz	137,26	119,982
QHD	2560x1440@60Hz	88,787	59,951
QHD	2560x1440@75Hz	111,028	74,968
QHD	2560x1440@120Hz	182,817	119,880
Dual FHD	3840x1080@60Hz	66,625	59,968
Dual FHD	3840x1080@120Hz	133,32	120
Dual QHD	5120x1440@60Hz	88,826	59,977
Dual QHD	5120x1440@70Hz	104,119	70,303
Dual QHD	5120x1440@75Hz	111,075	75
Dual QHD	5120x1440@100Hz (DP)	148,1	100
Dual QHD	5120x1440@120Hz (DP/USB C)	177,72	120
Dual QHD	5120x1440@165Hz (DP)	244,365	165

Assegnazione dei pin

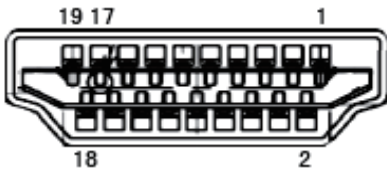

Cavo segnale schermo a colori a 19 pin

N. pin	Denominazione del segnale	N. pin	Denominazione del segnale	N. pin	Denominazione del segnale
1.	TMDS Data 2 +	9.	TMDS Data 0-	17.	DDC/CEC Ground
2.	TMDS Data 2 Shield	10.	TMDS Clock +	18.	+5V Power
3.	TMDS Data 2-	11.	TMDS Clock Shield	19.	Rilevamento Hot Plug
4.	TMDS Data 1 +	12.	TMDS Clock-		
5.	TMDS Data 1Shield	13.	CEC		
6.	TMDS Data 1-	14.	Riservato (N.C. sul dispositivo)		
7.	TMDS Data 0 +	15.	SCL		
8.	TMDS Data 0 Shield	16.	SDA		

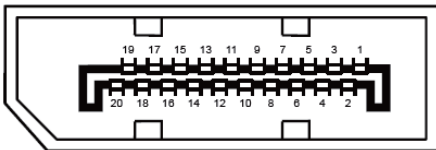

Cavo segnale schermo a colori a 20 pin

N. pin	Denominazione del segnale	N. pin	Denominazione del segnale
1	ML_Lane 3 (n)	11	GND
2	GND	12	ML_Lane 0 (p)
3	ML_Lane 3 (p)	13	CONFIG1
4	ML_Lane 2 (n)	14	CONFIG2
5	GND	15	AUX_CH (p)
6	ML_Lane 2 (p)	16	GND
7	ML_Lane 1 (n)	17	AUX_CH (n)
8	GND	18	Rilevamento Hot Plug
9	ML_Lane 1 (p)	19	Return DP_PWR
10	ML_Lane 0 (n)	20	DP_PWR

Plug and Play

Funzione Plug & Play DDC2B

Questo monitor è dotato di capacità VESA DDC2B in conformità allo STANDARD VESA DDC. Permette al monitor di informare il sistema host della sua identità e, in base al livello DDC usato, di comunicare informazioni aggiuntive sulle sue capacità di visualizzazione.

DDC2B è un canale bidirezionale di dati basato sul protocollo I2C. L'host può richiedere informazioni EDID tramite il canale DDC2B.