

AOC

AGON



LCD monitor
Uživatelská příručka

AG493UCX2

Bezpečnost.....	1
Národní konvence	1
Výkon	2
Montáž	3
Čištění	4
Jiné.....	5
Konfigurace	6
Obsah krabice	6
Instalace stojánku a podstavce	7
Nastavení zorného úhlu	8
Připojení monitoru	9
Funkce Adaptive-Sync	10
HDR	11
Klávesové zkratky	12
Popis tlačítek dálkového ovladače	13
Průvodce tlačítky OSD (nabídka).....	14
OSD Setting (Nastavení OSD)	16
Game Settings (Herní nastavení)	17
Luminance (Světelnost).....	19
Image Setup (Nastavení obrazu).....	20
Color Setup (Nastavení barev)	21
Extra (Rozšíření).....	23
OSD Setup (Nastavení OSD)	24
Indikátor LED	25
Odstraňování problémů.....	26
Technické údaje.....	27
Obecné specifikace.....	27
Předvolené režimy zobrazení.....	28
Přiřazení kolíků	29
Plug and Play	30

Bezpečnost

Národní konvence

Následující pododdíly popisují notační konvence použité v tomto dokumentu.

Poznámky, upozornění a varování

V rámci této příručky mohou být některé bloky textu doplněny ikonou a vytištěny tučně nebo kurzívou. K těmto blokům patří poznámky, upozornění a varování, jež jsou používány následujícím způsobem:



POZNÁMKA: POZNÁMKA poukazuje na důležité informace, jež pomáhají lépe využít daný počítačový systém.



UPOZORNĚNÍ: UPOZORNĚNÍ ukazuje na potenciální škodu na hardwaru či ztrátu dat a popisuje, jak tomuto problému předejít.



VAROVÁNÍ: VAROVÁNÍ poukazuje na možnou fyzickou újmu a popisuje, jak tomuto problému předejít. Některá varování mohou být zobrazena v jiných formátech a nemusí je doplňovat žádná ikona. V takových případech je určitá prezentace varování určena úředními orgány.

Výkon



Tento monitor může být napájen pouze napájecím zdrojem, který je uveden na výrobním štítku zařízení. Pokud si nejste jisti, jaké napájecí napětí je ve vaší domácí elektrické zásuvce, obraťte se na prodejce nebo dodavatele energie.



Tento monitor je vybaven tříkolíkovou uzemněnou síťovou zástrčkou. Tuto zástrčku lze z bezpečnostních důvodů zasunout pouze do uzemněné zásuvky. Pokud vaše síťová zásuvka neumožňuje připojení této vidlice, obraťte se na elektrikáře, aby vám nainstaloval správnou zásuvku, nebo použijte adaptér k bezpečnému uzemnění zařízení. Neporušujte bezpečnostní účel uzemněné zásuvky.



Při bouřkách s blesky nebo pokud nebudete monitor dlouho používat, odpojte napájecí kabel ze zásuvky ve zdi. Zabráníte tak poškození monitoru v důsledku přepětových špiček (rázů).



Nepřetěžujte prodlužovací šňůry s několika zásuvkami a prodlužovací šňůry. Přetěžování může mít za následek vznik ohně nebo úraz elektrickým proudem.





Aby bylo zajištěno uspokojivé fungování monitoru, používejte jej pouze s počítači s certifikátem UL, které jsou vybaveny správně konfigurovanou zásuvkou značenou 100-240 Vstř., min. 5 A.





Používaná zásuvka by měla být instalována v blízkosti zařízení a snadno přístupná.

Montáž

 Neumísťujte monitor na nestabilní vozíky, stojany, stativy, držáky nebo stoly. Pokud dojde k pádu monitoru, může dojít ke zranění osob a závažnému poškození tohoto produktu. Používejte zařízení pouze vozík, stojan, podstavec, držák nebo stolek určené výrobcem nebo prodávané s tímto produktem. Při instalaci tohoto produktu postupujte podle pokynů výrobce a použijte montážní příslušenství doporučené výrobcem. Při převozu produktu na vozíku byste měli být opatrní.

 Do výřezu na skříňce monitoru nikdy nezasunujte žádné předměty. Mohlo by dojít k poškození součástek a obvodů a ke vzniku požáru nebo úrazu elektrickým proudem. Vyvarujte se polítí monitoru jakoukoli kapalinou.

 Nepokládejte produkt přední stranou na zem.

 Pokud budete monitor upevňovat na zeď nebo polici, použijte upevňovací soupravu schválenou výrobcem a při montáži dodržujte uvedené pokyny.

 Aby nedošlo k poškození, například vypadnutí panelu z rámečku, nenaklánějte monitor směrem dolů o více než -5 stupňů. Pokud bude překročen maximální úhel náklonu -5 stupňů, na poškození monitoru se nebude vztahovat záruka.

 Okolo monitoru ponechte prostor podle obrázku níže. V opačném případě může být cirkulace vzduchu nedostatečná a přehřívání může způsobit požár nebo poškození monitoru.

Níže jsou uvedeny doporučené větrací plochy okolo monitoru, když je nainstalován na podstavci:

Instalace na stojánek

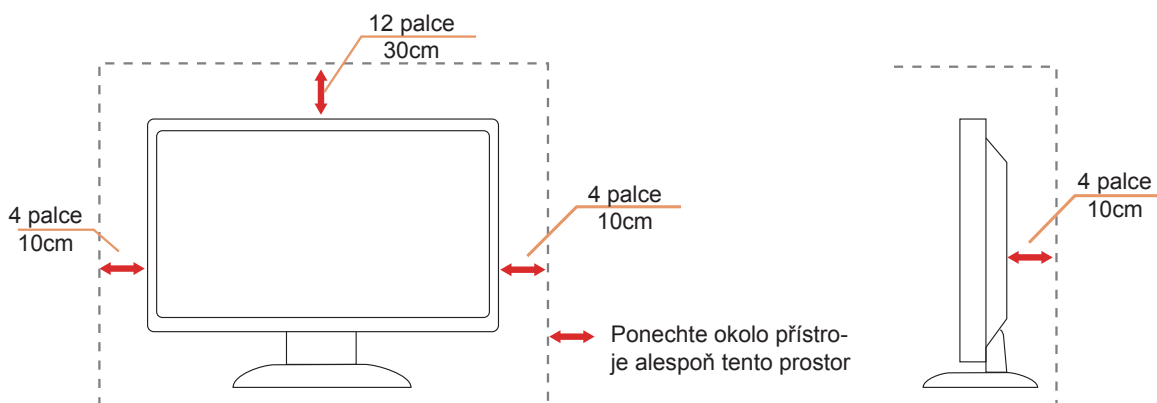

Čištění



Pravidelně čistěte skříň hadříkem. Můžete použít slabý čisticí prostředek k otření skvrn, ale nepoužívejte solné čisticí prostředky, které mohou naleptat skříň monitoru.



Při čištění nesmí čisticí prostředek vniknout do monitoru. Čisticí hadřík nesmí být příliš hrubý, aby nepoškrábal povrch obrazovky.



Před čištěním monitoru odpojte napájecí kabel.

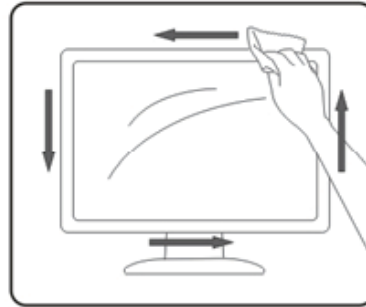
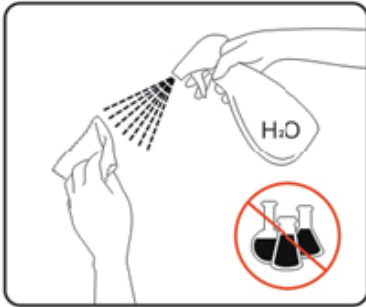

Jiné



Pokud z monitoru vychází zvláštní zápach, zvuky nebo kouř, IHNED odpojte zástrčku napájecího kabelu a kontaktujte servisní středisko.



Zabraňte blokování větracích otvorů stolem nebo závěsem.



Během používání nevystavujte monitor LCD nadměrným otřesům nebo nárazům.



Při používání nebo přemísťování do monitoru nekopejte a zabraňte případnému pádu.



Port USB Type-C lze připojit pouze ke speciálnímu vybavení s ohnivzdorným opláštěním, které vyhovuje normě IEC 62368-1 nebo IEC 60950-1.

Konfigurace

Obsah krabice

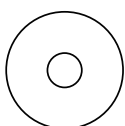

CD Manual

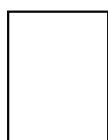

Warranty card

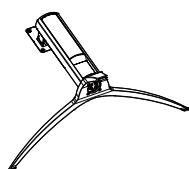

Stand / Base



Stand Screws



Remote control



Batteries



Clip



Power Cable



DP Cable



HDMI Cable



USB Cable



USB C-C

★ Některé kabely signálu nejsou v některých zemích nebo oblastech dodávány. Podrobnější informace vám poskytne místní prodejce nebo pobočka společnosti AOC.

Instalace stojánu a podstavce

Nainstalujte nebo odstraňte podstavec podle následujících kroků.

Nastavení:

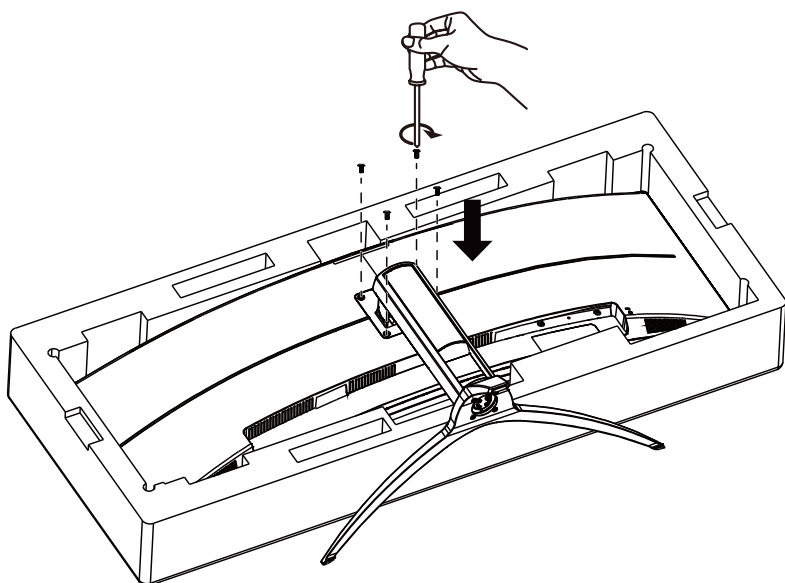

Odebrat:

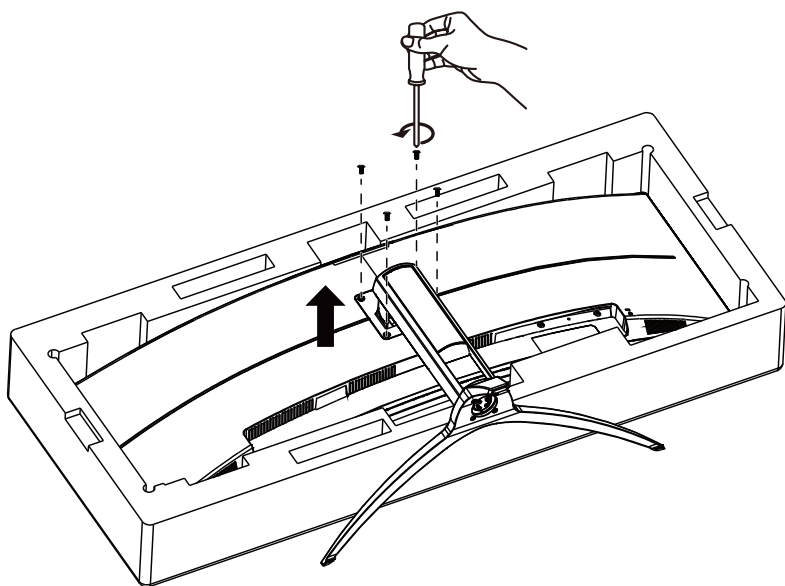

Nastavení zorného úhlu

Pro optimální sledování obrazu je doporučeno dívat se na monitor zpříma a pak nastavit úhel monitoru podle vašich vlastních preferencí.

Podržte podstavec monitoru, aby se monitor při změně úhlu monitoru nepřevrátil.

Monitor je možno nastavit v níže uvedeném rozmezí:

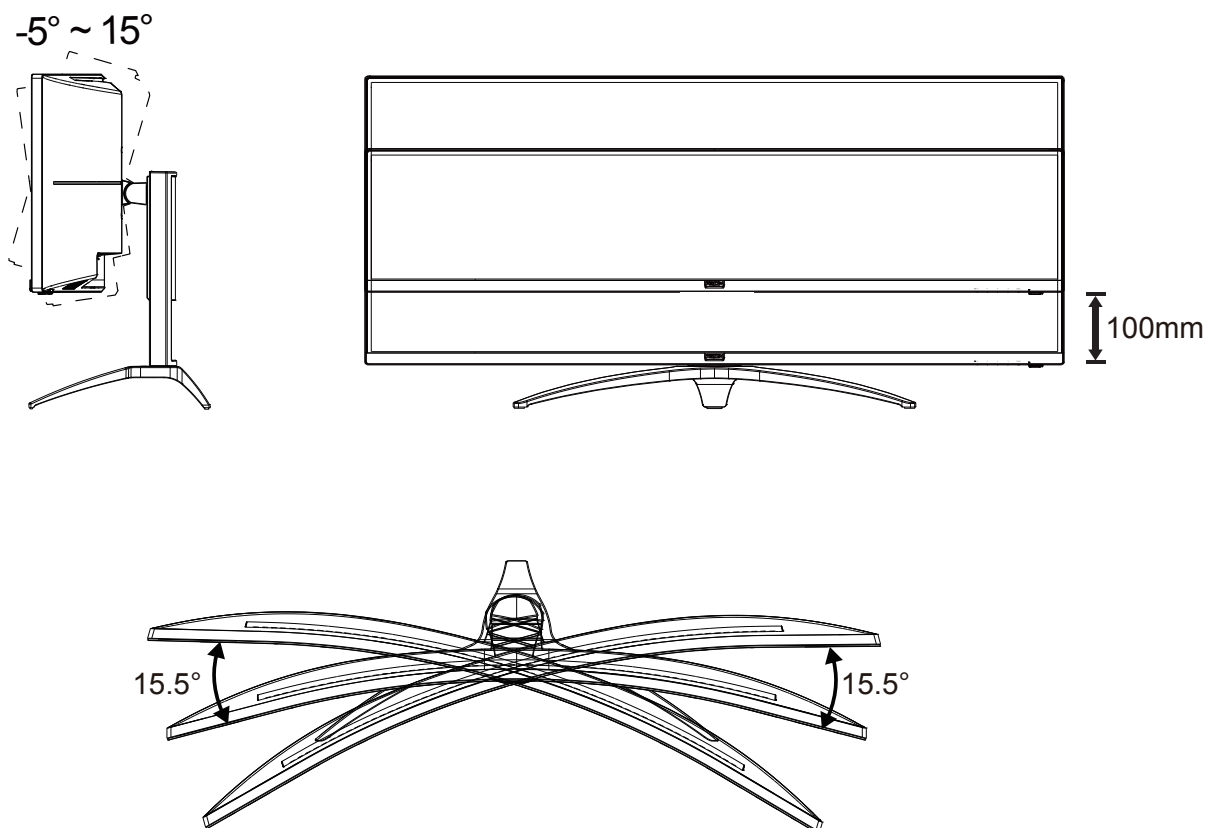

POZNÁMKA:

Při změně úhlu pohledu monitoru se nedotýkejte LCD obrazovky. Mohlo by dojít k poškození nebo zničení obrazovky LCD.

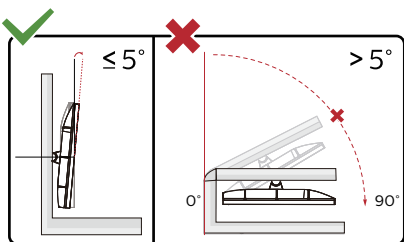

* Provedení displeje se může lišit od ilustrací.

Varování

- Aby nedošlo k poškození obrazovky, například vypadnutí panelu, nenaklánějte monitor směrem dolů o více než -5 stupňů.
- Při nastavování úhlu monitoru netlačte na obrazovku. Chyťte jen rámeček.

Připojení monitoru

Zapojení kabelů na zadní straně monitoru a počítače

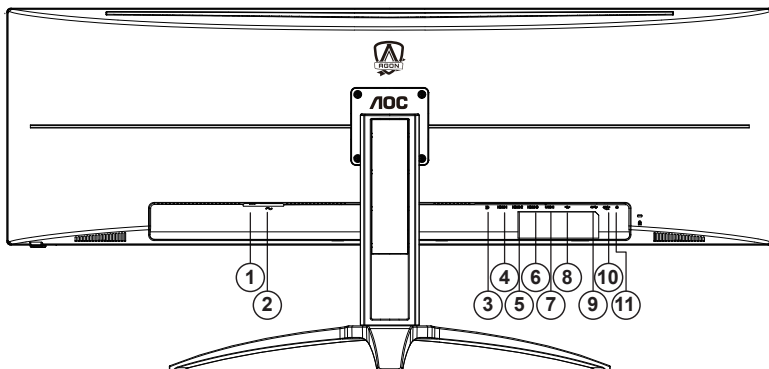

1. Vypínač
2. Vstup napájení
3. DP
4. HDMI-1
5. HDMI-2
6. HDMI-3
7. USB C
8. USB zapnuto
9. USB3.2 Gen1 x2
10. USB3.2 Gen1 + rychlé nabíjení x1
11. Sluchátka

Připojení k počítači

1. K zadní části displeje pevně připojte napájecí kabel.
2. Vypněte počítač a odpojte jeho napájecí kabel.
3. Ke konektoru videa na zadní straně počítače připojte kabel displeje se signálem.
4. Zapojte napájecí kabel počítače a displeje do blízké zásuvky.
5. Zapněte počítač a displej.

Pokud monitor zobrazuje obraz, je instalace dokončena. Pokud k zobrazení obrazu nedojde, viz část Odstraňování problémů.

Pro ochranu vybavení vždy vypněte počítač a LCD monitor před připojením.

Funkce Adaptive-Sync

1. Funkce Adaptive-Sync funguje s DP/HDMI
2. Kompatibilní grafická karta: Níže je uveden seznam doporučených karet, který lze rovněž najít na www.AMD.com

- Grafické karty
- Radeon™ RX Vega series
- Radeon™ RX 500 series
- Radeon™ RX 400 series
- Radeon™ R9/R7 300 series (excluding R9 370/X)
- Radeon™ Pro Duo (2016 edition)
- Radeon™ R9 Nano
- Radeon™ R9 Fury series
- Radeon™ R9/R7 200 series (excluding R9 270/X, R9 280/X)
- Procesory
- AMD Ryzen™ 7 2700U
- AMD Ryzen™ 5 2500U
- AMD Ryzen™ 5 2400G
- AMD Ryzen™ 3 2300U
- AMD Ryzen™ 3 2200G
- AMD PRO A12-9800
- AMD PRO A12-9800E
- AMD PRO A10-9700
- AMD PRO A10-9700E
- AMD PRO A8-9600
- AMD PRO A6-9500
- AMD PRO A6-9500E
- AMD PRO A12-8870
- AMD PRO A12-8870E
- AMD PRO A10-8770
- AMD PRO A10-8770E
- AMD PRO A10-8750B
- AMD PRO A8-8650B
- AMD PRO A6-8570
- AMD PRO A6-8570E
- AMD PRO A4-8350B
- AMD A10-7890K
- AMD A10-7870K
- AMD A10-7850K
- AMD A10-7800
- AMD A10-7700K
- AMD A8-7670K
- AMD A8-7650K
- AMD A8-7600
- AMD A6-7400K

HDR

Je kompatibilní se vstupními signály ve formátu HDR10.

V případě kompatibilního přehrávače a obsahu může monitor automaticky aktivovat funkci HDR. Požádejte výrobce zařízení a poskytovatele obsahu o informace ohledně kompatibility vašeho zařízení a obsahu. Pokud funkci automatické aktivace nepotřebujete, nastavte funkci HDR na „VYPNUTO“.

Note:

1. V operačním systému WIN10 verze V1703 je k dispozici pouze rozhraní HDMI a rozhraní DisplayPort nefunguje.
2. Rozhraní USB C (DP Alt) nepodporuje HDR.
3. Rozlišení monitoru je nastaveno na 5120x1440@60Hz, a funkce HDR je přednastavena na ZAPNUTO. Za těchto podmínek se může obrazovka mírně ztmavit, což signalizuje, že je aktivována funkce HDR.

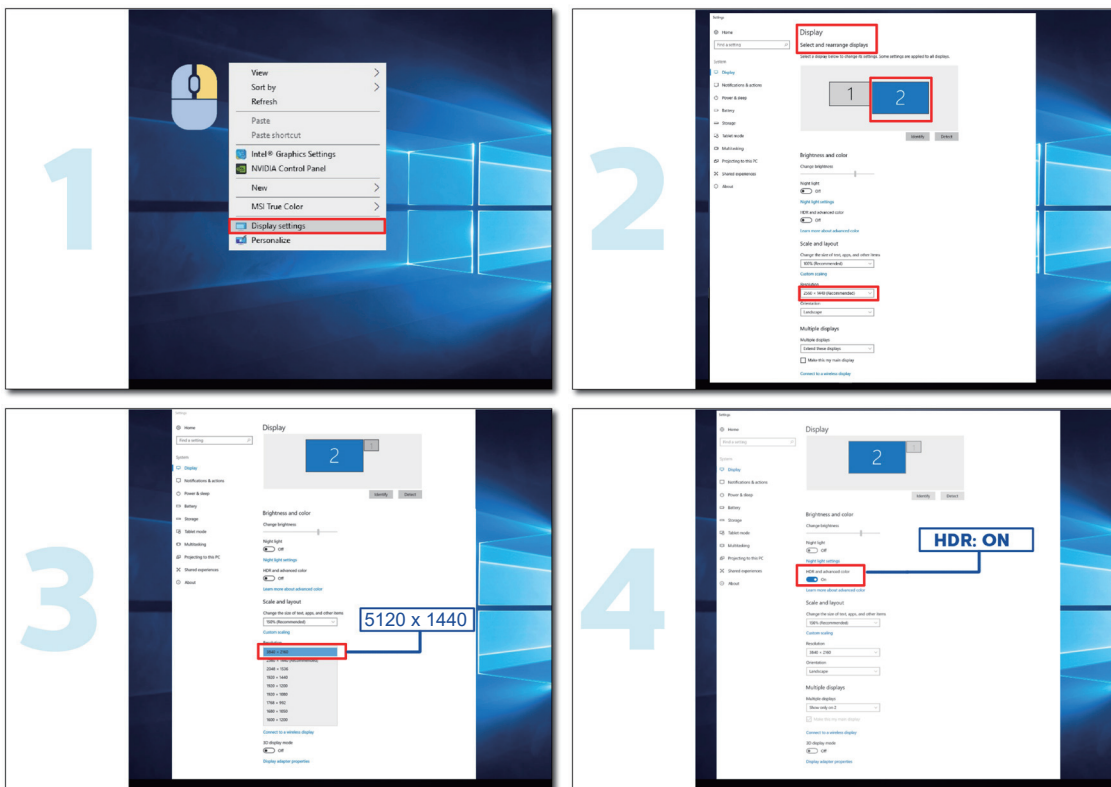

Klávesové zkratky

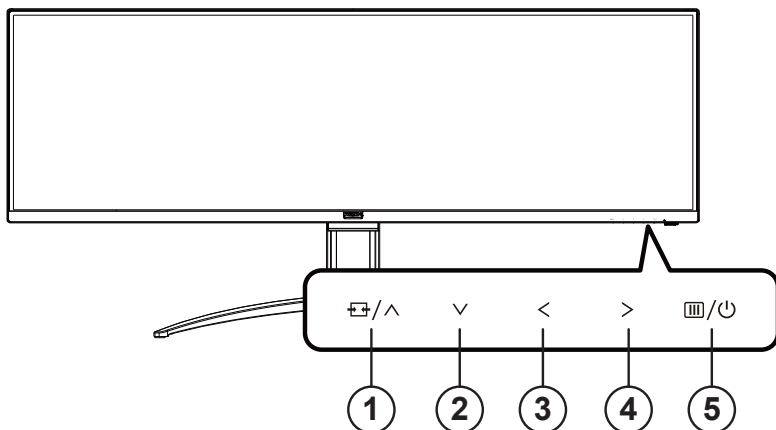

1	Zdroj/Nahoru
2	Dial Point/Dolů
3	Herní režim/Vlevo
4	Ovládání stínu/Vpravo
5	Napájení/nabídka/vstup

Napájení/nabídka/vstup

Stisknutím vypínače zapnete monitor.

Není-li zobrazena nabídka OSD, stisknutím zobrazíte nabídku OSD nebo potvrďte výběr. Stisknutím a podržením přibližně 2 sekundy vypnete monitor.

Dial Point

Není-li zobrazena nabídka OSD, stisknutím tlačítka Dial Point zobrazíte/skryjete Dial Point.

Herní režim/vlevo

Když není zobrazena nabídka OSD, stisknutím tlačítka „< Vlevo“ otevřete funkci herního režimu. Potom stisknutím tlačítka „< Vlevo“ nebo „> Vpravo“ vyberte herní režim (FPS, RTS, Závod, Hráč 1, Hráč 2 nebo Hráč 3) podle různých typů her.

Ovládání stínu/Vpravo

Není-li zobrazena nabídka OSD, stisknutím tlačítka Ovládání stínu aktivujete panel nastavení Shadow Control (Ovládání stínu). Stisknutím „< Vlevo“ nebo „> Vpravo“ upravíte kontrast pro jasný obraz.

Zdroj/Nahoru

Když je nabídka OSD zavřená, tlačítko Source (Zdroj) bude mít funkci rychlého tlačítka Source (Zdroj).

Popis tlačítek dálkového ovladače

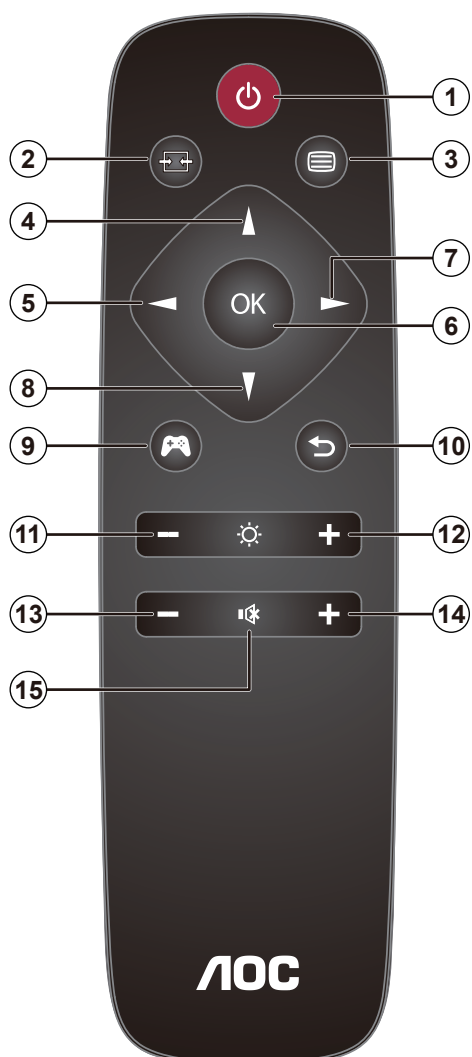

1		Slouží k zapnutí a vypnutí napájení.
2		Slouží ke změně zdroje vstupního signálu.
3		Slouží ke vstupu do nabídky OSD.
4		Slouží k úpravám nabídky OSD/ zvyšování hodnot.
5		Slouží k návratu na předchozí úroveň OSD.
6	OK	Potvrzení nastavení OSD.
7		Slouží ke vstupu do nabídky OSD. Potvrzení nastavení OSD.
8		Slouží k úpravám nabídky OSD/ snižování hodnot.
9		Otevřený herní režim.
10		Slouží k návratu na předchozí úroveň OSD
11		Slouží ke snížení jasu
12		Slouží ke zvýšení jasu
13		Slouží ke snížení hlasitosti
14		Slouží ke zvýšení hlasitosti
15		Ztlumení

Průvodce tlačítky OSD (nabídka)



Enter : Tlačítko Enter slouží k přechodu na další úroveň nabídky OSD
Přesunout: Pomocí tlačítka vlevo / nahoru / dolů přesunujte výběr OSD
Konec: Pomocí tlačítka vpravo ukončíte nabídku OSD

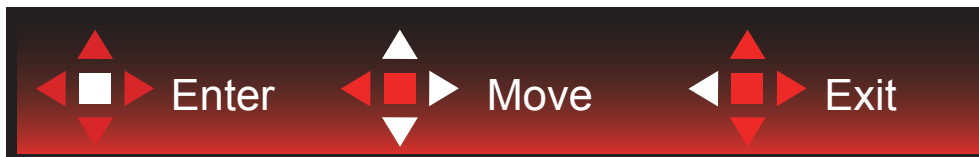

Enter : Tlačítko Enter slouží k přechodu na další úroveň nabídky OSD
Přesunout: Pomocí tlačítka vpravo / nahoru / dolů přesunujte výběr OSD
Konec: Pomocí tlačítka vlevo ukončíte nabídku OSD

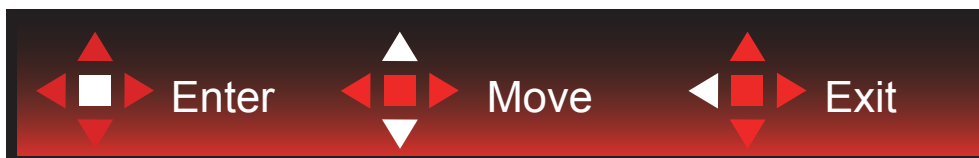

Enter : Tlačítko Enter slouží k přechodu na další úroveň nabídky OSD
Přesunout: Pomocí tlačítka nahoru / dolů přesunujte výběr OSD
Konec: Pomocí tlačítka vlevo ukončíte nabídku OSD

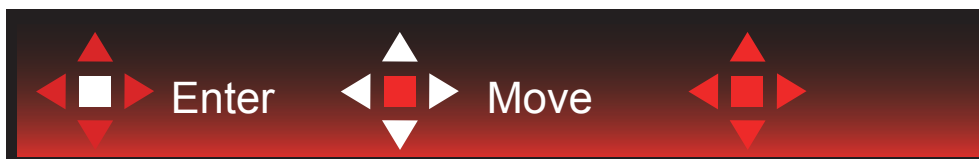

Přesunout: Pomocí tlačítka vlevo / vpravo / nahoru / dolů přesunujte výběr OSD



Konec: Pomocí tlačítka vlevo ukončíte nabídku OSD a vrátíte se na předchozí úroveň OSD
Enter: Tlačítko vpravo slouží k přechodu na další úroveň nabídky OSD
Vybrat: Pomocí tlačítka nahoru / dolů přesunujte výběr OSD



Enter: Pomocí tlačítka Enter použijete nastavení OSD a vrátíte se zpět na předchozí úroveň OSD
Vybrat: Pomocí tlačítka dolů upravte nastavení OSD



Vybrat: Pomocí tlačítka nahoru / dolů upravte nastavení OSD



Enter: Pomocí tlačítka Enter ukončíte nabídku OSD a vrátíte se na předchozí úroveň OSD
Vybrat: Pomocí tlačítka vlevo / vpravo upravte nastavení OSD

OSD Setting (Nastavení OSD)

Základní a jednoduché pokyny pro ovládací tlačítka.

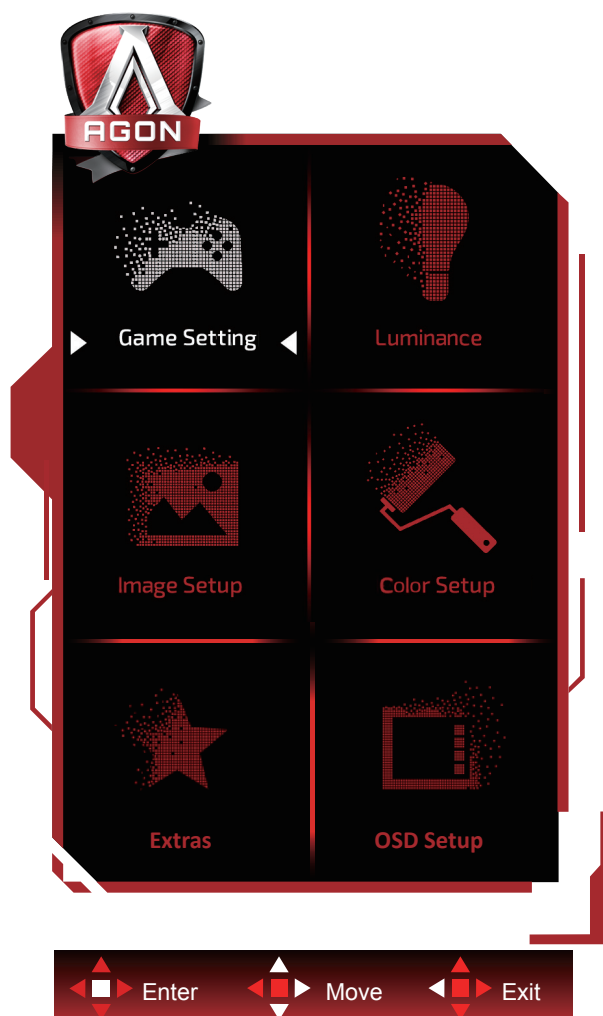



- 1). Stisknutím tlačítka MENU aktivujete okno nabídky OSD.
- 2). Podle průvodce tlačítky přemístíte nebo vyberte (upravte) nastavení OSD.
- 3). Funkce zamknutí/odemknutí nabídky OSD: Chcete-li zamknout nebo odemknout nabídku OSD, stiskněte a podržte tlačítko Dolů 10 sekund, když funkce OSD není aktivní.

Poznámky:

- 1). Pokud má výrobek pouze jeden vstup signálu, položku „Výběr Vstupu“ nelze upravit.
- 2). Režimy ECO (kromě režimu Standardní), DCR a režim DCB, pro tyto čtyři stavy existuje pouze jeden stav.

Game Settings (Herní nastavení)



	Game Mode (Režim Hra)	Off (Vypnuto):	Isklučíte način igre.
		FPS	Pro hraní FPS (stříleček). Zlepšuje detaily temných oblastí.
		RTS	Pro hraní RTS (strategií v reálném čase). Vylepšuje kvalitu obrazu.
		Racing (Závody)	Pro hraní závodních her. Nabízí nejrychlejší odezvu a vysokou sytost barev.
		Gamer 1 (Hráč 1)	Uživatelská nastavení, předvolba Hráč 1.
		Gamer 2 (Hráč 2)	Uživatelská nastavení, předvolba Hráč 2.
		Gamer 3 (Hráč 3)	Uživatelská nastavení, předvolba Hráč 3.
	Shadow Control (Ovládání stínu)	0-100	Ovládání stínu Výchozí nastavení je 50. Koncový uživatel může provádět úpravy od 50 do 100 nebo 0 pro zvýšení kontrastu a vyjasnění obrazu. 1. Pokud je obraz příliš tmavý a nejsou jasně vidět detaily, proveďte úpravu od 50 do 100 pro jasný obraz. 2. Pokud je obraz příliš bílý a nejsou jasně vidět detaily, proveďte úpravu od 50 do 0 pro jasný obraz
	Game Color (Herní barva)	0-20	Herní barva poskytuje 0 - 20 úrovní nastavení sytosti pro vylepšení obrazu
	MBR	0-20	“Funkce MBR (Motion Blur Reduction) nabízí 20 úrovní nastavení pro omezení pohybové neostrosti. Poznámka: 1. Funkci MBR lze nastavit, když je vypnuta funkce Adaptive-Sync, když je zapnuté nízké zpoždění vstupu a když je obnovovací frekvence $\geq 75\text{Hz}$. 2. Čím vyšší bude hodnota nastavení, tím nižší bude jas obrazovky.“

	Adaptive-Sync	On/Off (Zapnuto/Vypnuto)	Deaktivuje nebo aktivuje Adaptive-Sync. Poznámka k funkci Adaptive-Sync: Když je aktivní funkce Adaptive-Sync, v některých herních prostředích může docházet k blikání.
	Overdrive (Ruční)	Weak (Slabé)	Slouží k úpravě doby odezvy. Poznámka: 1. Pokud uživatel nastaví funkci OverDrive na hodnotu „Strong (Vysoké)“, zobrazený obraz může být rozmazaný. Úroveň funkce OverDrive lze nastavit podle potřeb, případně lze funkci vypnout. 2. Funkce „Boost (Zesílení)“ je volitelná, když je vypnuta funkce Adaptive-Sync, když je zapnuté nízké zpoždění vstupu a když je obnovovací frekvence $\geq 75\text{Hz}$. 3. Při zapnutí funkce „Boost (Zesílení)“ se sníží jas obrazovky.
		Medium (Střední)	
		Strong (Vysoké)	
		Boost (Zesílení)	
		Off (Vypnuto)	
	Low input Lag (Nízké zpoždění vstupu)	On/Off (Zapnuto/Vypnuto)	Vypněte mezipaměť rámců pro snížení zpoždění vstupu
	Čítač rámců	Vyp. / Vpravo nahore / Vpravo dole / Vlevo dole / Vlevo nahore	Okamžité zobrazení vertikální frekvence aktuálního signálu. (Funkce počítadla rámců funguje pouze s grafickou kartou AMD.)
	Hlasitost	0-100	Upravte nastavení hlasitosti

Poznámka:

Když režim HDR v části „Image Setup (Nastavení obrazu)“ není vypnutý, položky „Game Mode (Režim Hra)“, „Shadow Control (Ovládání stínu)“ a „Game Color (Herní barva)“ nelze upravit.

Když režim HDR v části „Image Setup (Nastavení obrazu)“ není vypnutý, položky „Game Mode (Režim Hra)“, „Shadow Control (Ovládání stínu)“, „Game Color (Herní barva)“ a „MBR“ nelze upravit.

Možnost „Boost (Zesílení)“ v „Overdrive (Ruční)“ není k dispozici.

Luminance (Světelnost)

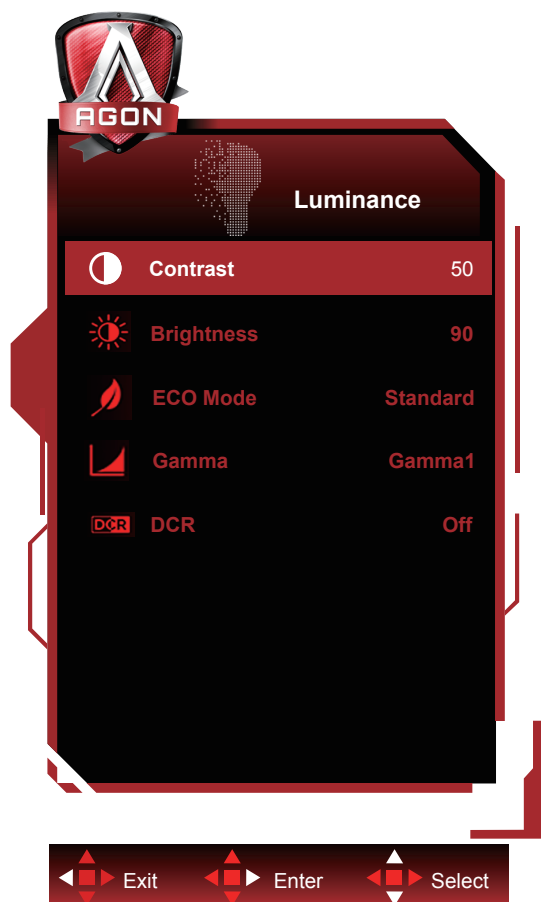

	Contrast (Kontrast)	0-100	Kontrast z digitálního registru.	
	Brightness (Jas)	0-100	Nastavení pozadí	
	Eco mode (Ekonomický režim)	Standard (Standardní)		Standardní režim
		Text		Režim Text
		Internet		Režim Internet
		Game (Hra)		Režim Hra
		Movie (Film)		Režim videa
		Sports (Sport)		Režim Sport
		Reading (Čtení)		Režim Čtení
		Uniformity		Režim Uniformity
	Gamma (Gama)	Gamma1 (Gama1)		Upravit na Gama 1
		Gamma2 (Gama2)		Upravit na Gama 2
		Gamma3 (Gama3)		Upravit na Gama 3
DCR	Off (Vypnuto) / On (Zapnuto)		Deaktivovat/ Aktivovat dynamický poměr kontrastu	

Poznámka:

Když režim HDR v části „Image Setup (Nastavení obrazu)“ není vypnutý, položky „Contrast (Kontrast)“, „Eco mode (Ekonomický režim)“ a „Gamma (Gama)“ nelze upravit.

Když HDR v části „Image Setup (Nastavení obrazu)“ není vypnutý, v části „Luminance (Světelnost)“ nelze upravit žádné položky.

Image Setup (Nastavení obrazu)

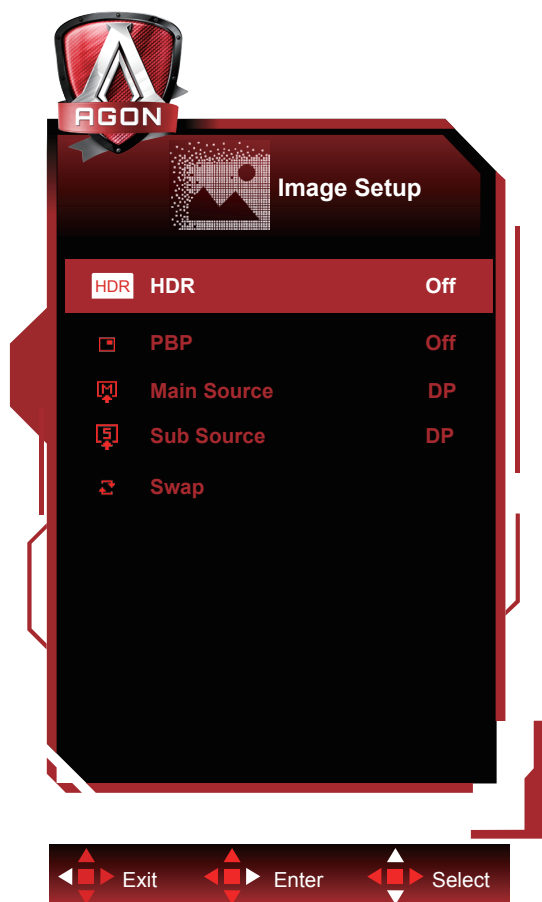

	HDR	Off (Vypnuto)	Nastavení profilu HDR podle potřeb. Poznámka: Když je detekováno HDR, je pro nastavení zobrazena možnost HDR.
		DisplayHDR	
		HDR Picture (HDR Obrázek)	
		HDR Movie (HDR Film)	
		HDR Game (HDR Hra)	
	HDR Mode	Off (Vypnuto)	Optimalizované pro barvy a kontrast obrazu, který simuluje efekt HDR. Poznámka: Když není detekováno HDR, je pro nastavení zobrazen režim HDR
		HDR Picture (HDR Obrázek)	
		HDR Movie (HDR Film)	
		HDR Game (HDR Hra)	
	PBP	Off (Vypnuto) / PBP	Deaktivuje nebo aktivuje PBP.
Main Source (Hlavní zdroj)		Výběr hlavního zdroje.	
Sub Source (Dílčí zdroj)		Výběr vedlejšího zdroje.	
Swap (Přepnout)		Záměna zdroje obrazu.	

Poznámka:

Kad je "HDR Mode" pod postavljeno na " non-off ", stavke "Image Setup" nije moguće prilagoditi.

Color Setup (Nastavení barev)



	LowBlue Mode(Režim modrého světla)	Vyp. / Multimédia / Internet / Office / Čtení	Sníží vlnu modrého světla ovládání teploty barev.
	Color Temp. (Teplota barev)	Warm (Teplé)	Slouží k načtení teploty teplé barvy z paměti EEPROM.
		Normal (Normální)	Slouží k načtení teploty normální barvy z paměti EEPROM.
		Cool (Studené)	Slouží k načtení teploty studené barvy z paměti EEPROM.
		sRGB	Slouží k načtení teploty sRGB barvy z paměti EEPROM.
		User (Uživatel)	Slouží k načtení teploty barev uživatele z paměti EEPROM
	DCB Mode (DCB Rež.)	Off (Vypnuto)	Deaktivovat režim OFF.
		Full Enhance (Plné vylepšení)	Aktivovat režim plného vylepšení
		Nature Skin (Přirozená pokožka)	Aktivovat režim přirozené pokožky
		Green Field (Zelené pole)	Aktivovat režim zelené louky
		Sky-blue (Azur)	Aktivovat režim modré oblohy
		AutoDetect (Automatická detekce)	Aktivovat režim autodetekce
	DCB Demo (DCB Ukázka)	Zapnuto nebo vypnuto	Deaktivovat nebo aktivovat režim Ukázka
Red (Červená)	0-100	Intenzita červené z digitálního registru.	

	Green (Zelená)		Intenzita zelené z digitálního registru.
	Blue (Modrá)		Intenzita modré z digitálního registru.

Poznámka:

Když HDR/HDR Mode (režim HDR) v části „Image Setup (Nastavení obrazu)“ není vypnutý, v části „Color Setup (Nastavení barev)“ nelze upravit žádné položky.

Extra (Rozšíření)

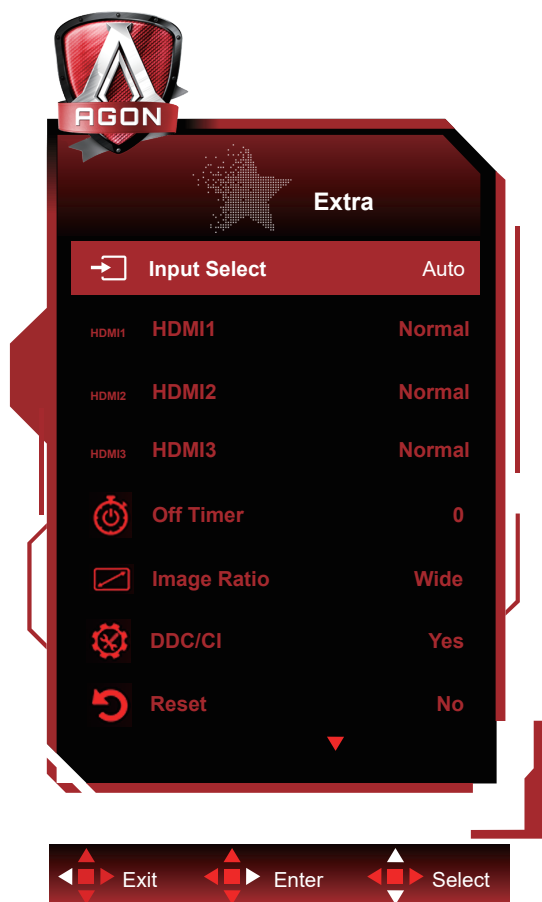

	Input Select (Výběr vstupu)	AUTO/ HDMI1 / HDMI2 / HDMI3 / DP / USB C*	Slouží k výběru vstupního signálu.
	HDMI1	Normal (Normální) /5K1K	Při připojování herní konzole nebo DVD přehrávače nastavte HDMI1 na normální. Normal (Normální) :maximální rozlišení 3840x2160 5K1K:(Normální) :maximální rozlišení 5120x1440
	HDMI2	Normal (Normální) /5K1K	Při připojování herní konzole nebo DVD přehrávače nastavte HDMI2 na normální. Normal (Normální) :maximální rozlišení 3840x2160 5K1K:(Normální) :maximální rozlišení 5120x1440
	HDMI3	Normal (Normální) /5K1K	Při připojování herní konzole nebo DVD přehrávače nastavte HDMI3 na normální. Normal (Normální) :maximální rozlišení 3840x2160 5K1K:(Normální) :maximální rozlišení 5120x1440
	Off timer (Časovač vypnutí)	0-24hod.	Slouží k výběru času vypnutí DC
	Image Ratio (Poměr stran obrazu)	Široká/ 4:3 / 1:1 / 17"(4:3) / 19"(4:3) / 19"(5:4) / 19"W(16:10) / 21.5"W(16:9) / 22"W(16:10) / 23"W(16:9) / 23.6"W(16:9) / 24"W(16:9)	Slouží k výběru poměru stran obrazu monitoru.
	DDC/CI	Ano nebo ne	Zapnutí nebo vypnutí podpory DDC/CI.
Reset (Vynulovat)	Ano nebo ne	Slouží k obnovení výchozího nastavení nabídky.	

*: Zařízení musí podporovat přenos obrazu přes rozhraní USB C (DP Alt).

OSD Setup (Nastavení OSD)

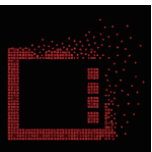

	Language (Jazyk)		Vyberte jazyk OSD
	Timeout (Časový limit)	5-120	Slouží k nastavení doby zobrazení nabídky OSD na obrazovce.
	H. Position (Vodorovná poloha)	0-100	Slouží k nastavení vodorovné polohy OSD
	V. Position (Svislá poloha)	0-100	Slouží k nastavení svislé polohy OSD
	Transparency (Průhlednost)	0-100	Slouží k nastavení průhlednosti nabídky OSD.
	Break Reminder (Připomenutí přestávky)	zapnuto nebo vypnuto	Připomenutí přestávky, pokud uživatel pracuje souvisle déle než 1 hod.
	USB	3.2Gen1 / 2.0 / Off (Vypnuto)	Vyberte verzi USB nebo vypněte funkci USB.
	USB Selection (USB výběr)	Auto / USB C / USB Up (USB zapnuto)	Vyberte cestu pro nahrávání dat přes USB.

Poznámky:

Když je USB nastaveno na 3.2Gen1, maximální rozlišení na portu USB C je 5120x1440 při 60 Hz.
 Když je USB nastaveno na 2.0 nebo když je vypnuté, maximální rozlišení na portu USB C je 5120x1440 při 120 Hz .

Indikátor LED

Stav	Barva indikátoru
Režim plného provozu	Bílá
Režim aktivní-vypnuto	Bílá (bliká)

Odstraňování problémů

Problém a otázka	Možná řešení
Indikátor napájení nesvítí	Zkontrolujte, zda je vypínač zapnutý a zda je napájecí kabel řádně připojen k elektrické zásuvce a k monitoru.
Žádný obraz na obrazovce	<ul style="list-style-type: none"> • Je napájecí kabel správně připojen? Zkontrolujte připojení napájecího kabelu a zdroj napájení. • Je kabel správně připojen? (Připojeno pomocí kabelu D-sub) Zkontrolujte připojení kabelu D-sub-15. (Připojeno pomocí kabelu HDMI) Zkontrolujte připojení kabelu HDMI. (Připojeno pomocí kabelu DP) Zkontrolujte připojení kabelu DP. * Vstup D-sub/HDMI/DP není u některých modelů k dispozici. • Pokud je zapnuto napájení, restartujte počítač, aby se zobrazila výchozí (přihlašovací) obrazovka. Pokud se zobrazí výchozí obrazovka (přihlašovací), spusťte počítač v použitelném režimu (bezpečný režim pro systém Windows 7/8/10) a potom změňte frekvenci grafické karty. (Viz Nastavení optimálního rozlišení) Pokud se výchozí obrazovka (přihlašovací) nezobrazí, kontaktujte servisní středisko nebo prodejce. • Je na obrazovce zobrazena zpráva „Nepodporovaný vstup“? Tato zpráva se může zobrazit, když signál z grafické karty přesáhne maximální rozlišení a frekvenci, které dokáže monitor správně zpracovat. Nastavte maximální rozlišení a frekvenci, které dokáže monitor správně zpracovat. • Zkontrolujte, zda jsou nainstalovány ovladače monitoru AOC.
Obraz je rozmazaný a obsahuje vícenásobné zobrazení	Nastavte ovládací prvky jasu a kontrastu. Stisknutím bude provedeno automatické nastavení. Zkontrolujte, zda nepoužíváte prodlužovací kabel nebo přepínač. Doporučujeme připojit monitor přímo k výstupnímu konektoru grafické karty na zadní straně.
Obraz bliká, skáče nebo je v obraze patrné vlnivé vzorování	Přesuňte od monitoru do větší vzdálenosti elektrické spotřebiče, které mohou způsobovat rušení. Používejte maximální obnovovací frekvenci, kterou monitor umožňuje s použitým rozlišením.
Monitor zatushl v „aktivním pohotovostním režimu“	Síťový vypínač počítače musí být v poloze „zapnuto“ (ON). Grafická karta (video adaptér) počítače musí být zcela a správně usazená do příslušného slotu na počítači. Zkontrolujte, zda je video kabel monitoru správně připojen k počítači. Prohlédněte video kabel monitoru a zkontrolujte, zda není ohnutý žádný kolík. Proveďte, zda počítač pracuje - stiskněte na klávesnici klávesu CAPS LOCK a sledujte diodu LED CAPS LOCK. Tato dioda LED by se měla po stisknutí klávesy CAPS LOCK buď rozsvítit nebo zhasnout.
Chybí některá ze základních barev (ČERVENÁ, ZELENÁ nebo MODRÁ).	Prohlédněte video kabel monitoru a zkontrolujte, zda není poškozen žádný kolík. Zkontrolujte, zda je video kabel monitoru správně připojen k počítači.
Obraz na obrazovce nemá správnou velikost nebo není správně vystředěn	Upravte vodorovnou a svislou polohu nebo stiskněte klávesovou zkratku (AUTO).
V obraze jsou barevné poruchy (bílá barva nevypadá jako bílá)	Nastavte barvu RGB nebo zvolte požadovanou barevnou teplotu.
Horizontální nebo vertikální rušení obrazu	Uživatelé systému Windows 7/8/10: vypněte počítač. Nastavte položku FREKVENCE a ZAOSTŘENÍ. Stisknutím bude provedeno automatické nastavení.
Předpisy a servis	Viz informace o předpisech a servisu v příručce na disku CD nebo na stránkách www.aoc.com (na stránkách podpory najdete informace o tom, který model lze zakoupit ve vaší zemi, a informace o předpisech a servisu).

Technické údaje

Obecné specifikace

Panel	Název modelu	AG493UCX2	
	Zobrazovací systém	Barevný monitor TFT LCD	
	Zobrazitelná velikost obrazu	124 cm úhlopříčně	
	Rozteč pixelů	0,2331mm (v) × 0,2331mm (h)	
	Video	HDMI /DP/USB C	
	Zobrazení barev	16,7 mil. barev	
Jiné	Rozsah horizontální frekvence	30k-200kHz (HDMI) 30k-250kHz (DP/USB C)	
	Velikost vodorovného snímání (max.)	1191,936mm	
	Rozsah vertikální frekvence	48-75Hz (HDMI) 48-120Hz (USB C) 48-165Hz (DP)	
	Velikost svislého snímání (max.)	335,232mm	
	Optimální předvolené rozlišení	5120x1440 při 60Hz	
	Max resolution	5120x1440 při 75Hz (HDMI) 5120x1440 při 120Hz (USB C*) 5120x1440 při 165Hz (DP)	
	Technologie Plug & Play	VESA DDC2B/CI	
	Konektor	HDMIx3, DP, USB C(DP Alt), USBx3, USB zapnuto, Výstup pro sluchátka	
	Zdroj napájení	100-240V~, 3A, 50/60Hz	
	Příkon	Typicky (Výchozí jas a kontrast)	68 W
Max. (jas = 100, kontrast =100)		≤ 245 W	
Pohotovostní režim		≤ 0,5 W	
USB C	USB C	Oboustranný zástrčkový konektor	
	Super rychlost	Přenášení dat a videa	
	DP	Integrovaný režim DisplayPort Alt	
	Napájení	USB PD verze 3.0	
	Maximální příkon	Až 65 W (5V/3A, 7V/3A, 9V/3A, 10V/3A, 12V/3A, 15V/3A, 20V/3,25A)	
Ekologie	Teplota	Provozní	0°~ 40°
		Mimo provoz	-25°~ 55°
	Vlhkost	Provozní	10% až 85% (bez kondenzace)
		Mimo provoz	5% až 93% (bez kondenzace)
	Nadmořská výška	Provozní	0 ~ 5 000 m (0 ~ 16 404 stop)
		Mimo provoz	0~ 12 192 m (0~ 40 000 stop)

*: Když je USB nastaveno na 2.0 nebo když je vypnuté, maximální rozlišení na portu USB C je 5120x1440 při 120 Hz .



Předvolené režimy zobrazení

STANDARD	ROZLIŠENÍ	HORIZONTÁLNÍ FREKVENCE (kHz)	VERTIKÁLNÍ FREKVENCE (Hz)
VGA	640x480@60Hz	31,469	59,94
VGA	640x480@67Hz	35	66,667
VGA	640x480@72Hz	37,861	72,809
VGA	640x480@75Hz	37,5	75
VGA	640x480@100Hz	51,08	99,769
VGA	640x480@120Hz	61,91	119,518
DOS MODE	720x400@70Hz	31,469	70,087
DOS MODE	720x480@60Hz	29,855	59,710
SD	720x576@50Hz	31,25	50
SVGA	800x600@56Hz	35,156	56,25
SVGA	800x600@60Hz	37,879	60,317
SVGA	800x600@72Hz	48,077	72,188
SVGA	800x600@75Hz	46,875	75
SVGA	800x600@100Hz	63,684	99,662
SVGA	800x600@120Hz	76,302	119,97
SVGA	832x624@75Hz	49,725	74,551
XGA	1024x768@60Hz	48,363	60,004
XGA	1024x768@70Hz	56,476	70,069
XGA	1024x768@75Hz	60,023	75,029
XGA	1024x768@100Hz	81,577	99,972
XGA	1024x768@120Hz	97,551	119,989
SXGA	1280x1024@60Hz	63,981	60,02
SXGA	1280x1024@75Hz	79,975	75,025
Full HD	1920x1080@60Hz	67,5	60
FHD	1920x1080@100Hz	113,221	99,93
FHD	1920x1080@120Hz	137,26	119,982
QHD	2560x1440@60Hz	88,787	59,951
QHD	2560x1440@75Hz	111,028	74,968
QHD	2560x1440@120Hz	182,817	119,880
Dual FHD	3840x1080@60Hz	66,625	59,968
Dual FHD	3840x1080@120Hz	133,32	120
Dual QHD	5120x1440@60Hz	88,826	59,977
Dual QHD	5120x1440@70Hz	104,119	70,303
Dual QHD	5120x1440@75Hz	111,075	75
Dual QHD	5120x1440@100Hz (DP)	148,1	100
Dual QHD	5120x1440@120Hz (DP/USB C)	177,72	120
Dual QHD	5120x1440@165Hz (DP)	244,365	165

Přiřazení kolíků



19kolíkový kabel signálu pro barevný monitor

Č. kontaktu	Název signálu	Č. kontaktu	Název signálu	Č. kontaktu	Název signálu
1.	TMDS data 2+	9.	TMDS data 0-	17.	DDC/CEC uzemnění
2.	TMDS data 2 stínění	10.	Frekvence TMDS +	18.	Napájení +5V
3.	TMDS data 2-	11.	Stínění frekvence TMDS	19.	Detekce připojení za chodu
4.	TMDS data 1+	12.	Frekvence TMDS -		
5.	TMDS data 1 stínění	13.	CEC		
6.	TMDS data 1-	14.	Vyhrazeno (N.C. v zařízení)		
7.	TMDS data 0+	15.	SCL		
8.	TMDS data 0 stínění	16.	SDA		

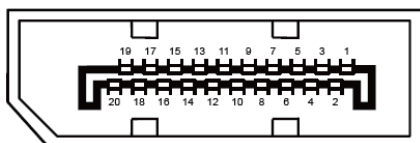

20kolíkový kabel signálu pro barevný monitor

Č. kolíku	Název signálu	Č. kolíku	Název signálu
1	ML_Lane 3 (n)	11	GND (zem.)
2	GND (zem.)	12	ML_Lane 0 (p)
3	ML_Lane 3 (p)	13	CONFIG1
4	ML_Lane 2 (n)	14	CONFIG2
5	GND (zem.)	15	AUX_CH(p)
6	ML_Lane 2 (p)	16	GND (zem.)
7	ML_Lane 1 (n)	17	AUX_CH(n)
8	GND (zem.)	18	Detekce připojení za chodu
9	ML_Lane 1 (p)	19	Zpět. DP_PWR
10	ML_Lane 0 (n)	20	DP_PWR

Plug and Play

Funkce Plug & Play DDC2B

Tento monitor disponuje možnostmi VESA DDC2B v souladu s normou VESA DDC. To umožňuje monitoru, aby informoval systém o své identitě, v závislosti na úrovni použité DDC a komunikoval i s dalšími informacemi týkajícími se svých zobrazovacích schopností.

DDC2B představuje obousměrný datový kanál, založený na protokolu I2C. Zařízení si může vyžádat informace EDID přes kanál DDC2B.