

# AOC

# AGON



LCD-monitor  
Handleiding

**AG493UCX2**

Veiligheid .....	1
Nationale conventies .....	1
Voeding .....	2
Installatie .....	3
Reiniging .....	4
Overig .....	5
Instelling .....	6
Inhoud verpakking .....	6
Voetstuk & voet installeren .....	7
De kijkhoek aanpassen .....	8
De monitor aansluiten .....	9
Adaptive-Sync functie .....	10
HDR .....	11
Sneltoetsen .....	12
Beschrijving van de bedieningsknoppen op de afstandsbediening .....	13
OSD toetsaanduidingen (Menu) .....	14
OSD Setting (OSD-instellingen) .....	16
Game Setting (Spelinstelling) .....	17
Luminance (Luminantie) .....	19
Image Setup (Beeldinstelling) .....	20
Color Setup (Kleur instellen) .....	21
Extra .....	22
OSD Setup (OSD-instelling) .....	24
LED-indicator .....	25
Problemen oplossen .....	26
Specificaties .....	28
Algemene specificaties .....	28
Vooraf ingestelde beeldmodi .....	29
Pin-toewijzingen .....	30
Plug en Play .....	31

# Veiligheid

## Nationale conventies

De volgende subsecties beschrijven de notatieconventies die in dit document worden gebruikt.

### Opmerkingen en waarschuwingen

Doorheen deze gids kunnen tekstblokken vergezeld zijn door een pictogram en vet of cursief gedrukt zijn. Deze blokken zijn opmerkingen en twee niveaus van waarschuwingen. Ze worden als volgt gebruikt:



**OPMERKING:** Een OPMERKING geeft belangrijke informatie aan die u zal helpen uw computer beter te gebruiken.





**OPGELET:** Een bericht OPGELET geeft potentiële schade aan de hardware of het verlies van gegevens aan en vertelt u hoe u het probleem kunt vermijden.





**WAARSCHUWING:** Een WAARSCHUWING wijst op de kans op lichamelijk letsel en toont u hoe u het probleem kunt vermijden. Sommige waarschuwingen kunnen in een verschillende opmaak worden weergegeven en kunnen zonder pictogram verschijnen. In dergelijke gevallen is de specifieke voorstelling van de waarschuwing opgelegd door de regelgevende overheidsinstanties.

## Voeding

 De monitor mag alleen worden gebruikt met het type stroombron dat op het label is aangegeven. Als u niet zeker bent van het type vermogen dat bij u thuis wordt geleverd, moet u contact opnemen met uw verkoper of met de lokale elektriciteitsmaatschappij.

 De monitor is voorzien van een geaarde stekker, een stekker voorzien van aardaansluitingen. Deze stekker past alleen in een geaard stopcontact. Als het stopcontact niet geschikt is voor een geaarde stekker, laat dan een elektriciën het juiste stopcontact installeren of gebruik een adapter om het apparaat veilig te aarden. Maak de geaarde stekker niet onklaar.

 Ontkoppel de eenheid tijdens onweer of als deze gedurende een langere periode niet zal worden gebruikt. Dit beschermt de monitor tegen schade door stroomstoten.

 Zorg dat u geen powerstrips en verlengkabels overbelast. Overbelasting kan leiden tot brand of elektrische schokken.

 Voor een goede werking dient u de monitor alleen te gebruiken met UL-vermelde computers met correct geconfigureerde aansluitpunten die zijn gemarkeerd tussen 100-240V AC, min. 5A.

 Het wandstopcontact moet zich in de buurt van het apparaat bevinden en moet makkelijk te bereiken zijn.

# Installatie

 Plaats de monitor niet op een onstabiel wagentje, voet, statief, haak of tafel. Als de monitor valt, kunt u lichamelijke letsels oplopen of kan dit product ernstig worden beschadigd. Gebruik het toestel alleen met een karretje, standaard, statief, steun of tafel die door de fabrikant is aanbevolen of die bij dit product wordt verkocht. Volg de instructies van de fabrikant wanneer u het product installeert en gebruik montageaccessoires die door de fabrikant zijn aanbevolen. Wanneer het product op een wagentje is geplaatst, moet u voorzichtig te werk gaan wanneer u deze combinatie verplaatst.

 Duw nooit enige objecten in de sleuven van de monitorbehuizing. Er kan een schade aan het circuit ontstaan waardoor brand of elektrische schok kan worden veroorzaakt. Mors nooit vloeistoffen op de monitor.

 Plaats de voorzijde van het product niet op de grond.

 Als u de monitor aan de wand bevestigt of op een plank plaatst, dient u een montagekit te gebruiken die is goedgekeurd door de fabrikant en de aanwijzingen van deze kit op te volgen.

 Voor het vermijden van mogelijke schade, bijvoorbeeld het loskomen van het paneel van de rand, moet u ervoor zorgen dat de monitor niet meer dan -5 graden omlaag kantelt. Als de maximale kantelhoek van -5 graden wordt overschreden, wordt de monitorschade niet gedekt onder de garantie.

 Laat wat ruimte vrij rond de monitor, zoals hieronder weergegeven. Anders is de luchtstroom niet krachtig genoeg waardoor oververhitting brand of schade aan de monitor kan veroorzaken.

Kijk hieronder voor de aanbevolen ventilatiegebieden rond de monitor wanneer de monitor wordt geïnstalleerd aan op een voet.

## Met voet geïnstalleerd

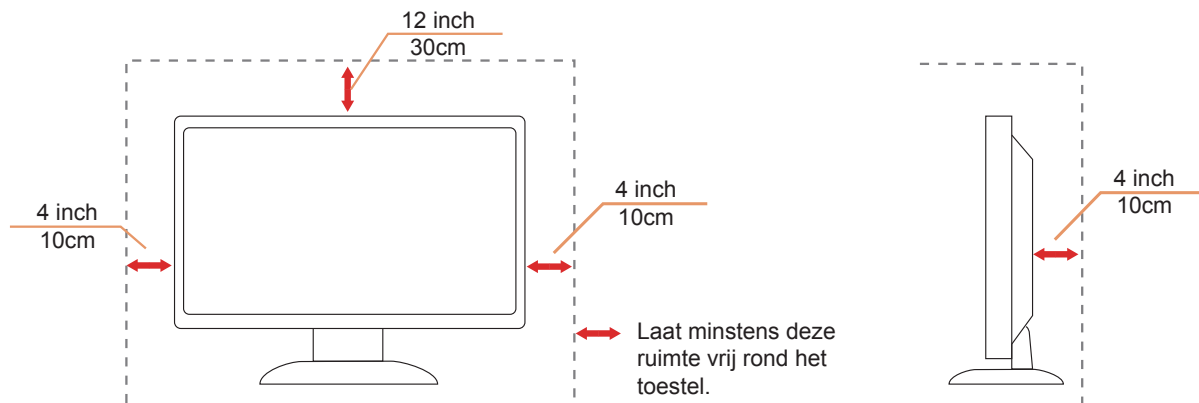

# Reiniging

 Maak de behuizing regelmatig schoon met een doek. U kunt een zacht wasmiddel gebruiken om de vlek te verwijderen in plaats van een krachtig wasmiddel dat op de behuizing inwerkt.

 Zorg dat er tijdens het reinigen voor dat er geen reinigingsmiddel in het product lekt. De schoonmaakdoek mag niet te rus zijn omdat dit het oppervlak van het scherm kan beschadigen.

 Maak het voedingsnoer los voordat u gaat schoonmaken.





## Overig

 Als er een vreemde geur, geluid of rook uit het product komt, trekt u de voedingsstekker ONMIDDELLIJK uit het stopcontact en neemt u contact op met het servicecentrum.

 Zorg dat de ventilatieopeningen niet worden geblokkeerd door een tafellaken of gordijn.

 Stel de LCD-monitor niet bloot aan heftige vibraties of krachtige impact tijdens het gebruik.

 Laat de monitor tijdens gebruik of vervoer nergens tegen botsen en laat de monitor niet vallen.

 De USB Type-C poort kan alleen worden aangesloten op gespecificeerde apparatuur met brandbeschermende behuizing conform IEC 62368-1 of IEC 60950-1.

# Instelling

## Inhoud verpakking

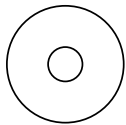
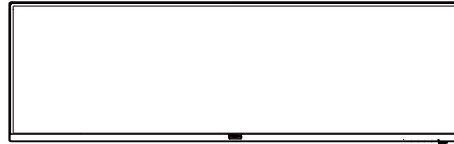

CD Manual

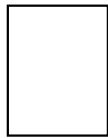

Warranty card

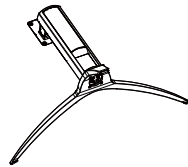

Stand / Base



Stand Screws



Remote control



Batteries



Clip



Power Cable



DP Cable



HDMI Cable



USB Cable



USB C-C

★ Niet alle signaalkabels worden voor alle landen en regio's meegeleverd. Informeer bij uw handelaar of het kantoor van AOC ter bevestiging.



# Voetstuk & voet installeren

Installeer of verwijder de voet als volgt.

Installatie:

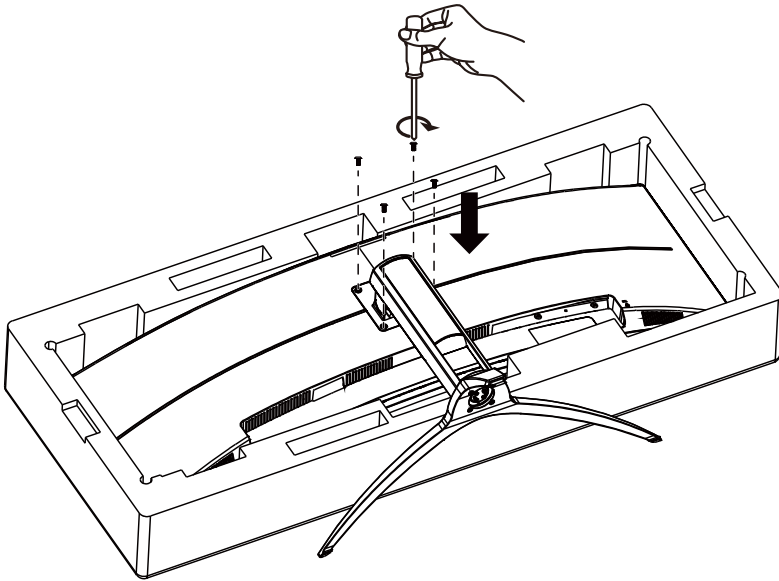

Verwijderen:

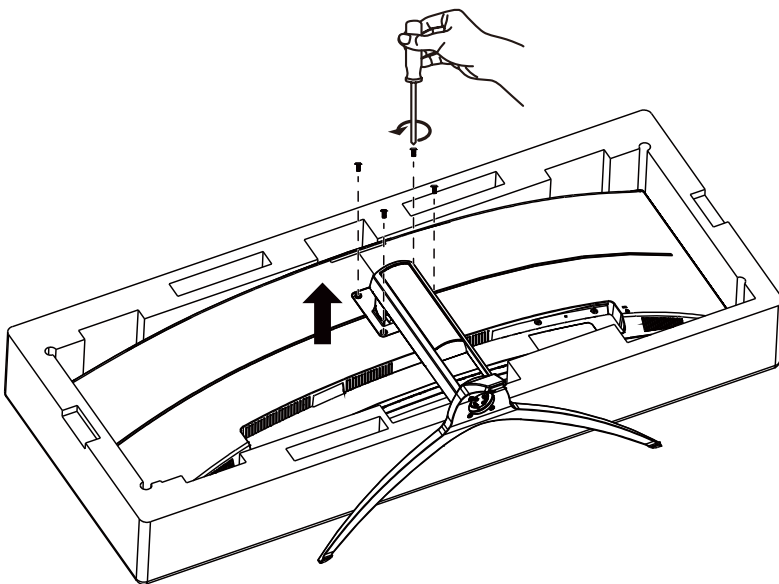

## De kijkhoek aanpassen

Voor een optimale weergave raden wij aan om naar het volledige oppervlak van de monitor te kijken en vervolgens de hoek van de monitor naar voorkeur te veranderen.

Houd de stand zo vast dat de monitor niet kan kantelen wanneer u de kijkhoek van de monitor aanpast.

U kunt de monitor afstellen zoals hieronder weergegeven:

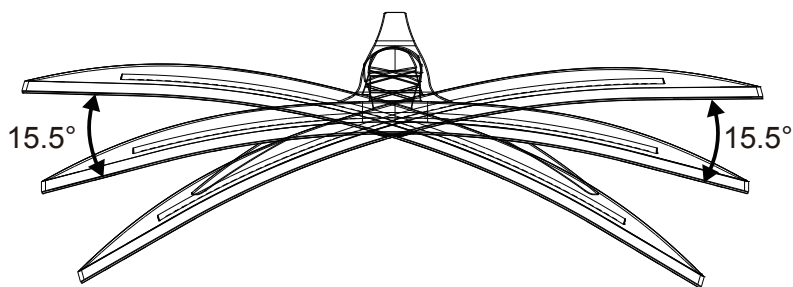
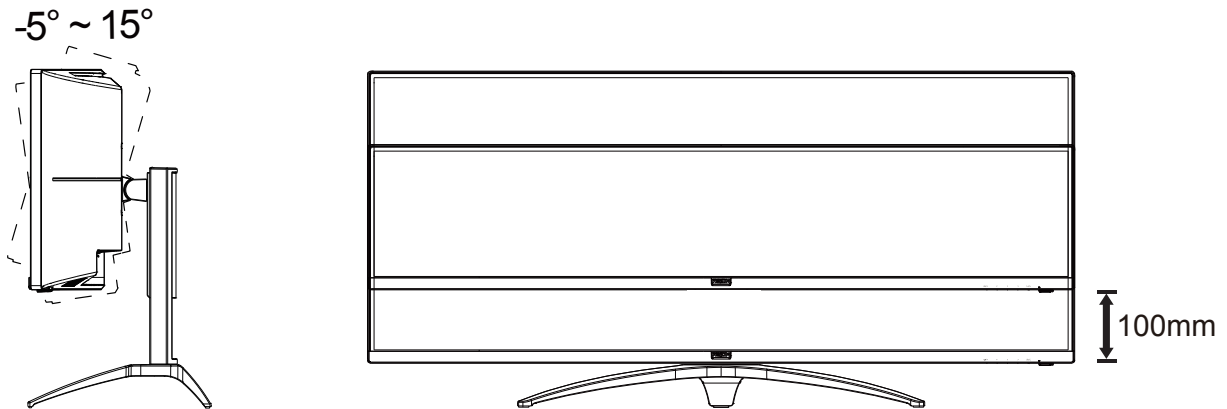

### OPMERKING:

Raak het LCD-scherm niet aan als u de hoek wijzigt. Hierdoor kunt u het LCD-scherm beschadigen of breken.

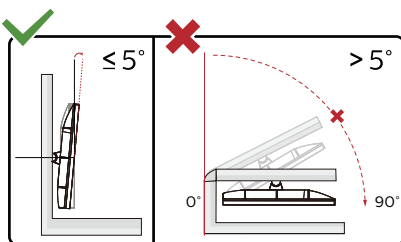

\* Het display-ontwerp kan anders zijn dan als geïllustreerd.

### Waarschuwing

- Voor het vermijden van mogelijke schade aan het scherm, bijvoorbeeld het loskomen van het paneel, moet u ervoor zorgen dat de monitor niet meer dan -5 graden omlaag kantelt.
- Druk niet op het scherm bij het aanpassen van de hoek van de monitor. Pak alleen de rand vast.

# De monitor aansluiten

Kabelverbindingen aan achterzijde van monitor en computer:

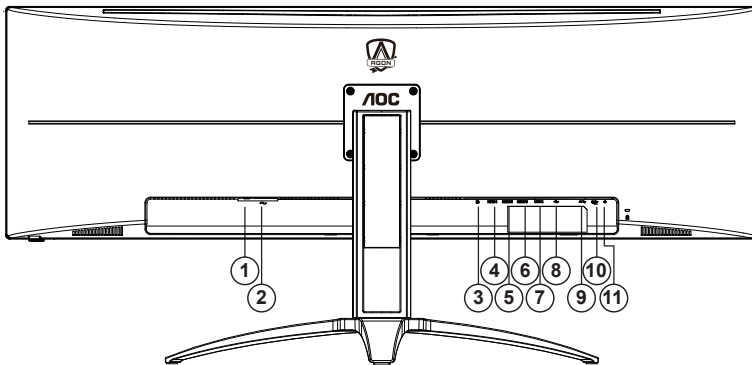

1. Voedingsschakelaar
2. Voeding
3. DP
4. HDMI-1
5. HDMI-2
6. HDMI-3
7. USB C
8. USB upstream
9. USB3.2 Gen1 x2
10. USB3.2 Gen1 + snel opladen x1
11. Oortelefoon

## Aansluiten op de pc

1. Sluit de voedingskabel stevig aan op de achterkant van het scherm.
2. Schakel uw computer uit en haal de netvoedingskabel uit het stopcontact.
3. Sluit de signaalkabel van het scherm aan op de videopoort op de achterzijde van uw computer.
4. Sluit de netvoedingskabels van uw computer en van het scherm aan op een stopcontact.
5. Zet de computer en het scherm aan.

Als uw monitor een afbeelding weergeeft, is de installatie voltooid. Zie Probleemoplossing als geen beeld wordt weergegeven.

Om de apparatuur te beschermen, moet u de pc en de lcd-monitor altijd uitschakelen voordat u ze met elkaar verbindt.

# Adaptive-Sync functie

1. Adaptive-Sync functie werkt met DP/HDMI
2. Compatibele grafische kaart: aanbevolen zoals hieronder. Kan ook worden gecontroleerd door een bezoek te brengen aan [www.AMD.com](http://www.AMD.com)

## Grafische kaarten

- Radeon™ RX Vega series
- Radeon™ RX 500 series
- Radeon™ RX 400 series
- Radeon™ R9/R7 300 series (excluding R9 370/X)
- Radeon™ Pro Duo (2016 edition)
- Radeon™ R9 Nano
- Radeon™ R9 Fury series
- Radeon™ R9/R7 200 series (excluding R9 270/X, R9 280/X)

## Processoren

- AMD Ryzen™ 7 2700U
- AMD Ryzen™ 5 2500U
- AMD Ryzen™ 5 2400G
- AMD Ryzen™ 3 2300U
- AMD Ryzen™ 3 2200G
- AMD PRO A12-9800
- AMD PRO A12-9800E
- AMD PRO A10-9700
- AMD PRO A10-9700E
- AMD PRO A8-9600
- AMD PRO A6-9500
- AMD PRO A6-9500E
- AMD PRO A12-8870
- AMD PRO A12-8870E
- AMD PRO A10-8770
- AMD PRO A10-8770E
- AMD PRO A10-8750B
- AMD PRO A8-8650B
- AMD PRO A6-8570
- AMD PRO A6-8570E
- AMD PRO A4-8350B
- AMD A10-7890K
- AMD A10-7870K
- AMD A10-7850K
- AMD A10-7800
- AMD A10-7700K
- AMD A8-7670K
- AMD A8-7650K
- AMD A8-7600
- AMD A6-7400K

# HDR

Het is compatibel met invoersignalen in de indeling HDR10.

Het scherm kan de HDR-functie automatisch activeren als speler en inhoud compatibel zijn. Neem contact op met de fabrikant van het apparaat en de aanbieder van de inhoud voor informatie over de compatibiliteit van uw apparaat en de inhoud. Kies "UIT" voor de functie HDR als u geen behoefte hebt aan automatische activering.

## Opmerking:

1. Alleen de HDMI-interface is beschikbaar en de DisplayPort-interface kan niet werken in WIN10 versie V1703.
2. De USB C (DP Alt)-interface biedt geen ondersteuning voor HDR.
3. De schermresolutie is ingesteld op 5120x1440@60Hz, en HDR is vooraf ingesteld op AAN. Onder deze omstandigheden kan het scherm iets dimmen wat aangeeft dat HDR geactiveerd is.

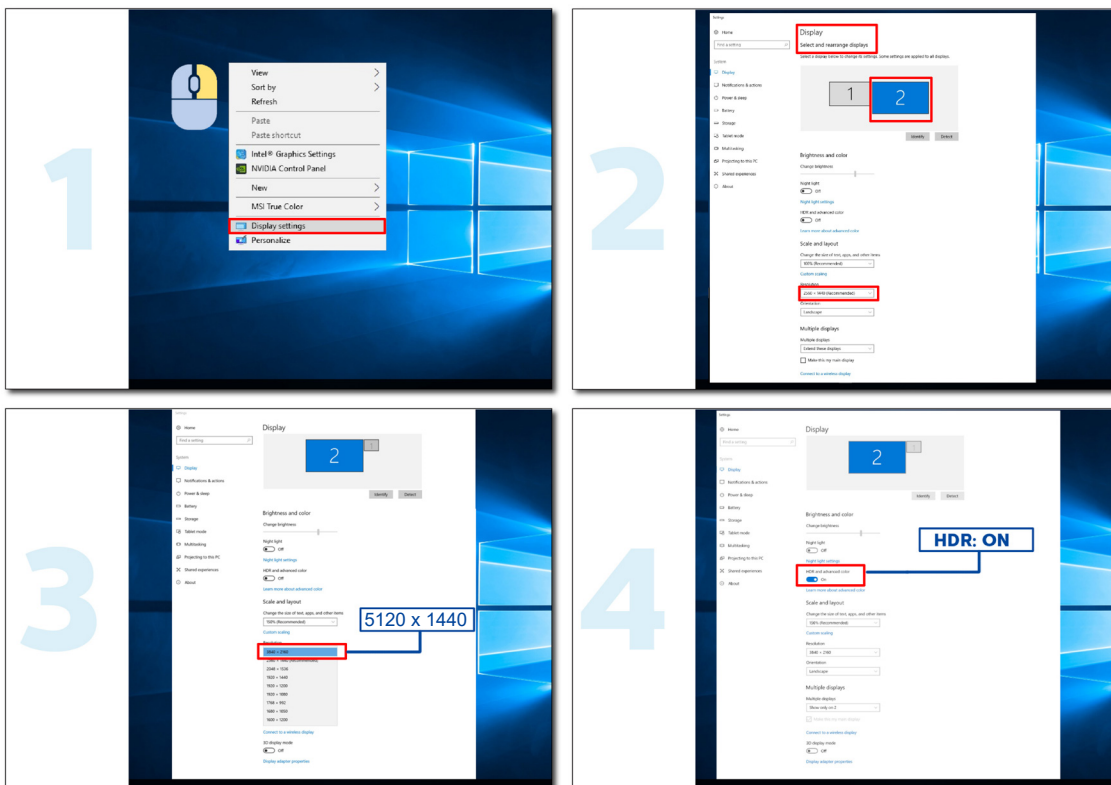

# Sneltoetsen

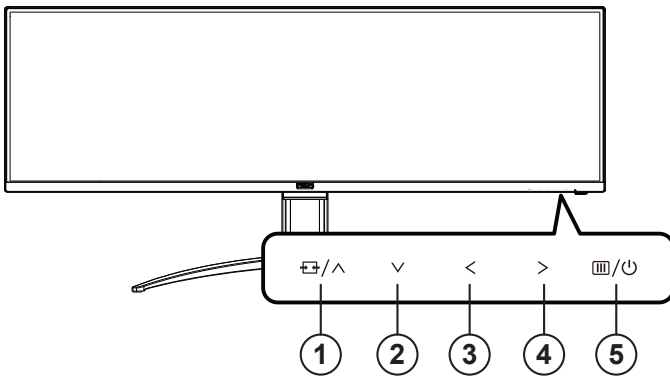

1	Bron/Omhoog
2	Kiespunt/Omlaag
3	Spelmodus/Links
4	Shadow Control (Schaduwbeheer)/Rechts
5	Voeding/Menu/Enter

## Voeding/Menu/Enter

Druk op de voedingsknop om de monitor aan te zetten.

Als er geen OSD is, indrukken om het OSD-menu weer te geven of om de keuze te bevestigen. Ongeveer 2 seconden ingedrukt houden om de monitor uit te schakelen.

## Kiespunt

Als een OSD ontbreekt, druk dan op de knop Kiespunt om Kiespunt te tonen/verbergen.

## Spelmodus/Links

Als er geen OSD is, drukt u op de toets “ < Links” om de spelmodus te openen. Druk dan op de toets “ < Links” of “ > Rechts” om de spelmodus (FPS, RTS, Racing, Gamer 1, Gamer 2 of Gamer 3) te selecteren op basis van de verschillende speltypes.

## Shadow Control (Schaduwbeheer)/Rechts

Als er geen OSD is, drukt u op de knop Shadow Control (Schaduwbeheer) om de aanpassingsbalk voor het schaduwbeheer te activeren. Druk op “ < Links” of “ > Rechts” om het contract aan te passen voor een zuiver beeld.

## Bron/Omhoog

Als het OSD is afgesloten, is de knop Bron de sneltoets voor het instellen van de bron.

## Beschrijving van de bedieningsknoppen op de afstandsbediening

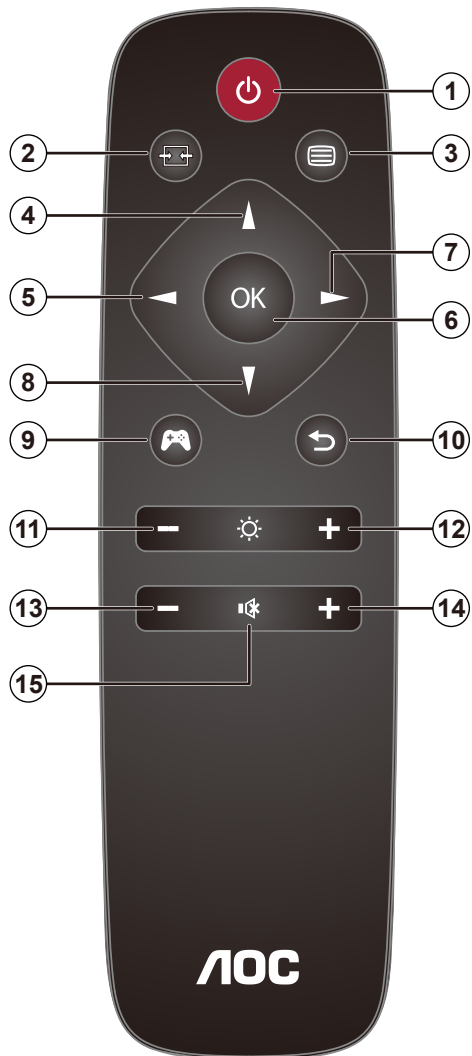

1		Indrukken om de stroomtoevoer aan en uit te zetten.
2		De ingangsbron voor het signaal wijzigen.
3		Toegang tot het OSD-menu.
4		Het OSD-menu aanpassen/de waarden verhogen.
5		Terugkeren naar het vorige OSD-niveau.
6	OK	Bevestig de OSD-aanpassing.
7		Toegang tot het OSD-menu. Bevestig de OSD-aanpassing.
8		Het OSD-menu aanpassen/de waarden verlagen.
9		Spelmodus openen.
10		Terugkeren naar het vorige OSD-niveau
11		Verlaag de helderheid
12		Verhoog de helderheid
13		Stel het volume lager in
14		Stel het volume hoger in
15		Dempen

## OSD toetsaanduidingen (Menu)



Enter: Gebruik de Enter-toets om naar het volgende OSD-niveau te gaan  
Navigeren: Gebruik de toetsen links/omhoog/omlaag om door de OSD-selectie te navigeren  
Exit: Gebruik de toets Rechts om het OSD te verlaten



Enter: Gebruik de Enter-toets om naar het volgende OSD-niveau te gaan  
Navigeren: Gebruik de toetsen rechts/omhoog/omlaag om door de OSD-selectie te navigeren  
Exit: Gebruik de toets Links om het OSD te verlaten

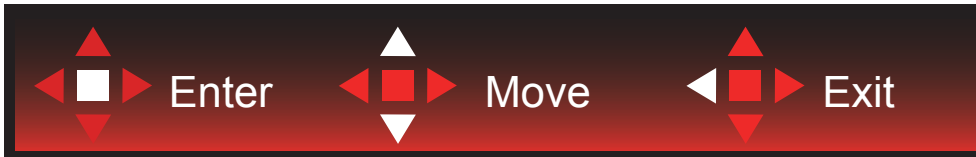

Enter: Gebruik de Enter-toets om naar het volgende OSD-niveau te gaan  
Navigeren: Gebruik de toetsen omhoog/omlaag om door de OSD-selectie te navigeren  
Exit: Gebruik de toets Links om het OSD te verlaten



Enter: Gebruik de Enter-toets om naar het volgende OSD-niveau te gaan  
Navigeren: Gebruik de toetsen links/rechts/omlaag om door de OSD-selectie te navigeren  
Exit: Gebruik de toets Omhoog om het OSD te verlaten

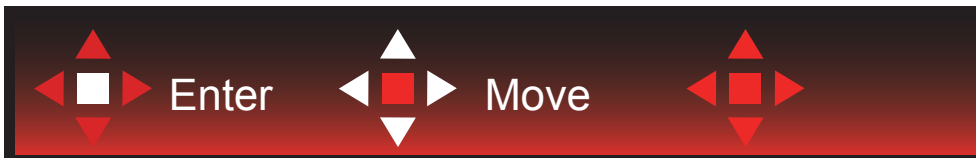

Navigeren: Gebruik de toetsen links/rechts/omhoog/omlaag om door de OSD-selectie te navigeren.



Afsluiten: Gebruik de toets Links om naar het vorige OSD-niveau te gaan  
Enter: Gebruik de toets Rechts om naar het volgende OSD-niveau te gaan  
Selecteren: Gebruik de toetsen omhoog/omlaag om door de OSD-selectie te navigeren



Enter: Gebruik de Enter-toets om de OSD-instelling toe te passen en terug te keren naar het vorige OSD-niveau  
Selecteren: Gebruik de toets omhoog om de OSD-instelling aan te passen





Selecteren: Gebruik de toetsen omhoog/omlaag om de OSD-instelling aan te passen



Enter: Gebruik de Enter-toets om naar het vorige OSD-niveau te gaan  
Selecteren: Gebruik de toetsen links/rechts om de OSD-selectie aan te passen

# OSD Setting (OSD-instellingen)

Eenvoudige aanwijzingen op de besturingstoetsen.



- 1). Druk op de knop MENU om het OSD-venster te activeren.
- 2). Volg de toetsaanduidingen om door OSD-instellingen te navigeren of deze aan te passen.
- 3). Functie OSD vergrendelen/ontgrendelen: om het OSD te vergrendelen of te ontgrendelen, houdt u de knop Omlaag 10 seconden ingedrukt terwijl de OSD-functie niet actief is.

## Opmerkingen:

- 1). Als het product slechts één signaalingang heeft, wordt het onderdeel "Input Select" (Bron selecteren) uitgeschakeld voor het aanpassen.
- 2). ECO-modi (behalve Standaardmodus), DCR en DCB-modus: er kan slechts één van deze vier statussen van kracht zijn.

## Game Setting (Spelinstelling)



	Game Mode (Spelmodus)	Off (Uit)	Schakel de spelmodus uit.
		FPS	Voor het afspelen van FPS-games (first Person Shooters). Verbeterd de details van het zwartniveau in donkere thema's.
		RTS	Voor het spelen van RTS (Real Time Strategy). Verbeterd de beeldkwaliteit.
		Racing (Racen)	Voor het spelen van racing games. Biedt een snellere responstijd en een hoge kleurverzadiging.
		Gamer 1 (Speler 1)	Voorkeursinstellingen gebruiker opgeslagen als Speler 1.
		Gamer 2 (Speler 2)	Voorkeursinstellingen gebruiker opgeslagen als Speler 2.
		Gamer 3 (Speler 3)	Voorkeursinstellingen gebruiker opgeslagen als Speler 3.
	Shadow Control (Schaduwbeheer)	0-100	<p>De standaard van Shadow Control (Schaduwbeheer) is 50. Daarna kan de eindgebruiker dit aanpassen van 50 tot 100 of 0 om het contrast voor een helder beeld te verhogen.</p> <ol style="list-style-type: none"> <li>Als de afbeelding te donker is om de details duidelijk te zien, past u aan van 50 tot 100 voor een helder beeld.</li> <li>Als de afbeelding te wit is om de details duidelijk te zien, past u aan van 50 tot 0 voor een helder beeld.</li> </ol>
	Game Color (Gamekleur)	0-20	Spelkleur geeft een niveau van 0-20 voor het aanpassen van de verzadiging voor een beter beeld

	MBR	0-20	“MBR (Motion Blur Reduction - reductie van bewegingsonscherpte) biedt 0-20 instelniveaus voor het reduceren van bewegingsonscherpte. Opmerking: 1. De MBR-functie kan worden aangepast wanneer Adaptive-Sync is uitgeschakeld, de lage ingangsvertraging is ingeschakeld en de vernieuwingsfrequentie $\geq 75\text{Hz}$ . 2. De helderheid van het scherm zal afnemen naarmate de instelwaarde toeneemt.”
	Adaptive-Sync	On(Aan)/ Off(Uit)	Schakel Adaptive-Sync in of uit. Herinnering uitvoering Adaptive-Sync: Wanneer de functie Adaptive-Sync is ingeschakeld, kan er sprake zijn van flitsen in sommige spelomgevingen.
	Overdrive	Weak (Zwak)	Pas de reactietijd aan. “Opmerking: 1. Als de gebruiker OverDrive instelt op “Strong (Sterk)”, kan het weergegeven beeld onscherp zijn. Gebruikers kunnen het OverDrive-niveau naar wens aanpassen of het uitschakelen. 2. De functie “Boost (Versterken)” is optioneel wanneer Adaptive-Sync is uitgeschakeld, de lage ingangsvertraging is ingeschakeld en de vernieuwingsfrequentie $\geq 75\text{Hz}$ . 3. De schermhelderheid neemt af wanneer de functie “Boost (Versterken)” wordt ingeschakeld.”
		Medium (Gemiddeld)	
		Strong (Sterk)	
		Boost (Versterken)	
		Off (Uit)	
	Low input Lag (Lage invoervertraging)	On(Aan)/ Off(Uit)	Schakel de framebuffer om de invoervertraging te verminderen
	Frame Counter (Frameteller)	Off(Uit) / Right-Up(Rechtsboven)/ Right-Down(Rechtsonder)/ Left-Down(Linksboven)/ Left-Up(Linksonder)	Geef direct de verticale frequentie van het huidige signaal weer. (De functie Beeldteller werkt alleen met een grafische kaart van AMD.)
	Volume	0-100	Volumeniveau regelen

**Opmerking:**

Wanneer “HDR Mode (HDR-modus)” onder “Image Setup (Beeldinstelling)” is ingesteld op “niet-uit”, kunnen de items “Game Mode (Spelmodus)”, “Shadow Control (Schaduwbeheer)”, “Game Color (Gamekleur)” niet worden aangepast.  
Wanneer “HDR” onder “Image Setup (Beeldinstelling)” is ingesteld op “niet-uit”, kunnen de items “Game Mode (Spelmodus)”, “Shadow Control (Schaduwbeheer)”, “Game Color (Gamekleur)”, “MBR” niet worden aangepast.  
“Boost (Versterken)” onder “Overdrive” is niet beschikbaar.

## Luminance (Luminantie)

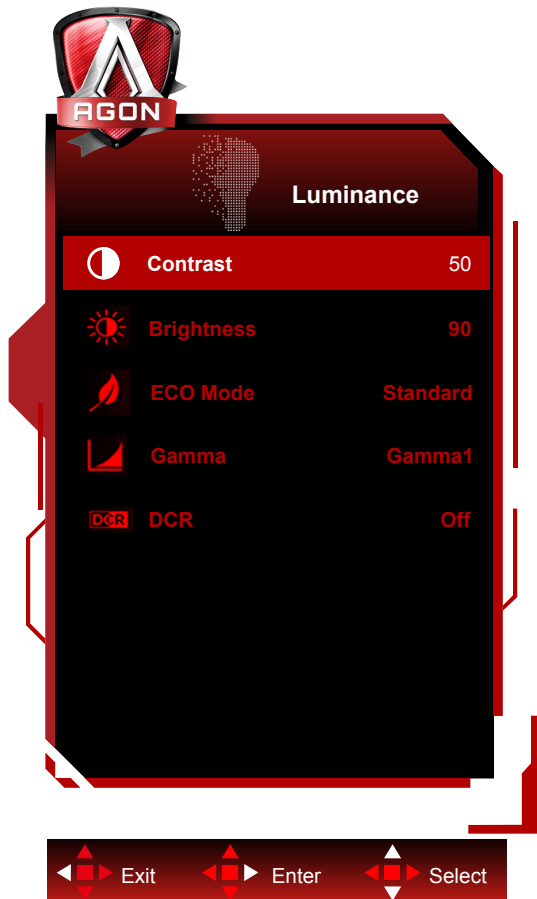

	Contrast	0-100	Contrast van Digitaal-register.	
	Brightness (Helderheid)	0-100	Verlichting instellen	
	Eco mode (Eco-stand)	Standard (Standaard)		Standaard
		Text (Tekst)		Tekstmodus
		Internet		Internetmodus
		Game (Spel)		Spel
		Movie (Film)		Filmmodus
		Sports (Sport)		Sportmodus
		Reading (Lezen)		Lezen modus
	Gamma	Uniformity		Uniformity modus
		Gamma1		Aanpassen aan Gamma 1
		Gamma2		Aanpassen aan Gamma 2
DCR	Gamma3		Aanpassen aan Gamma 3	
	Off (Uit) /On (Aan)		Dynamische contrastverhouding uitschakelen/ inschakelen	

### Opmerking:

Wanneer "HDR Mode (HDR-modus)" onder "Image Setup (Beeldinstelling)" is ingesteld op "niet-uit", kunnen de items "Contrast", "Eco mode (Eco-stand)", "Gamma" niet worden aangepast.

Wanneer "HDR" onder "Image Setup (Beeldinstelling)" is ingesteld op "niet-uit", kunnen alle items onder "Luminance (Luminantie)" niet worden aangepast.

## Image Setup (Beeldinstelling)

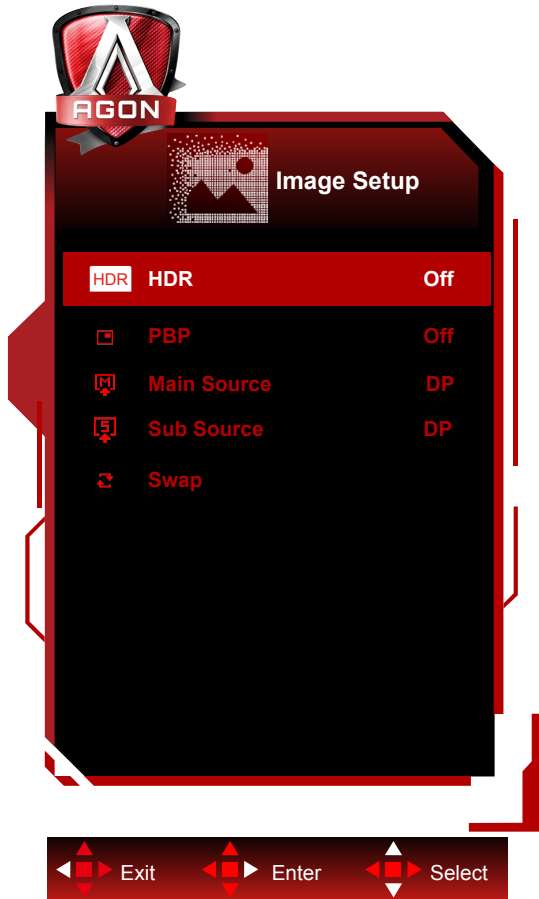

	HDR	Off (Uit)	Stel het HDR-profiel in overeenkomstig uw gebruiksvereisten. Opmerking: Wanneer HDR wordt gedetecteerd, wordt de HDR-optie weergegeven voor afstelling.
		DisplayHDR	
		HDR Picture (HDR Afbeelding)	
		HDR Movie (HDR Film)	
		HDR Game (HDR Spel)	
	HDR Mode	Off (Uit)	Geoptimaliseerd voor de kleur en het contrast van het beeld, wat weergave van het HDR-effect zal simuleren. Opmerking: Wanneer HDR niet wordt gedetecteerd, wordt de optie HDR-modus weergegeven voor afstelling.
		HDR Picture (HDR Afbeelding)	
		HDR Movie (HDR Film)	
		HDR Game (HDR Spel)	
	PBP	Off (Uit) / PBP	Disable/ Enable the PBP function.
Main Source (Hoofdbron)		Selecteer de hoofdbron.	
Sub Source (Sub-bron)		Selecteer de subbron.	
Swap (Omdraaien)		Verwissel de schermbron.	

### Opmerking:

Wanneer "HDR Mode" onder is ingesteld op "non-off", kunnen de items "Image Setup" niet worden aangepast.

## Color Setup (Kleur instellen)

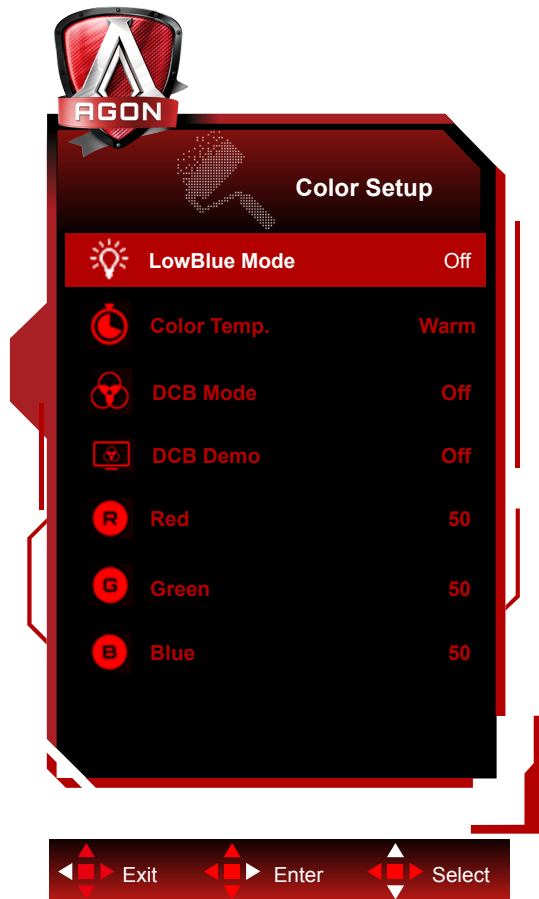

	LowBlue Mode (Laagblauw modus)	Uit/Multimedia/ Internet/ Office(Kantoor)/ Reading(Lezen)	Verminder de blauwe lichtgolf door de kleurtemperatuur te regelen.
	Color Temp. (Kleurtemp)	Warm	Warme kleurtemperatuur ophalen uit EEPROM.
		Normal (Normaal)	Normale kleurtemperatuur ophalen uit EEPROM.
		Cool (Koel)	Koele kleurtemperatuur ophalen uit EEPROM.
		sRGB	SRGB-kleurtemperatuur ophalen uit EEPROM.
		User (Gebruiker)	Kleurtemperatuur gebruiker ophalen uit EEPROM.
	DCB Mode (DCB Modus)	Off (Uit)	Modus Off in-of uitschakelen.
		Full Enhance (Volledige verbetering)	Modus volledig versterken.
		Nature Skin (Natuurweergave)	Modus natuurlijke huid .
		Green Field (Groen veld)	Modus Groen veld .
		Sky-blue (Hemelsblauw)	Modus Hemelsblauw .
		AutoDetect (Auto. Detectie)	Modus automatische detectie .
	DCB Demo	aan of uit	Demo in- of uitschakelen
Red (Rood)	0-100	Rode versterking uit digitaal register.	
Green (Groen)	0-100	Groene versterking uit digitaal register.	
Blue (Blauw)	0-100	Blauwe versterking uit digitaal register.	

### Opmerking:

Wanneer “HDR/HDR Mode (HDR-modus)” onder “Image Setup (Beeldinstelling)” is ingesteld op “niet-uit”, kunnen alle

items onder "Color Setup (Kleur instellen)" niet worden aangepast.

## Extra

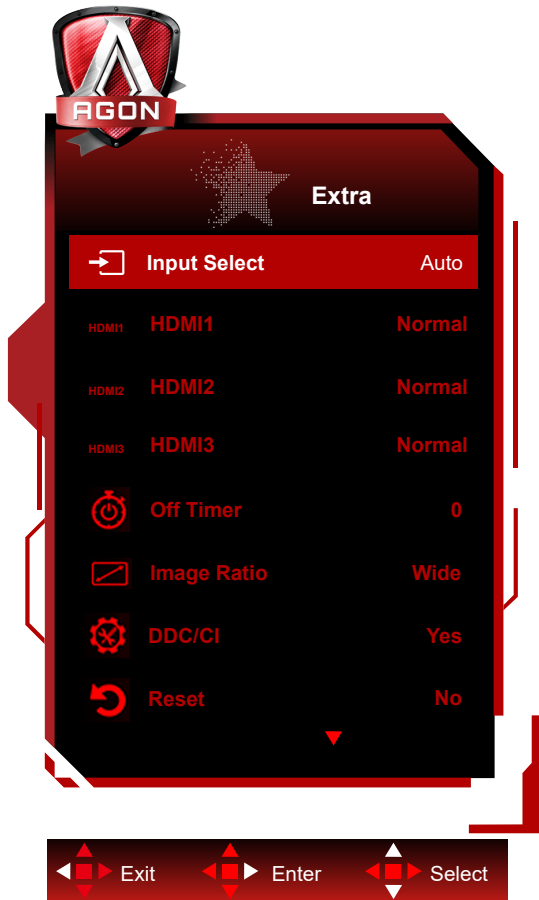

	Input Select (Ingangsselectie)	Automatisch/HDMI1 / HDMI2 / HDMI3 / DP / USB C*	De ingang voor de signaalbron selecteren
	HDMI1	Normal (Normaal) /5K1K	Als u een gameconsole of dvd-speler aansluit, stelt u HDMI1 in op normaal. Normal (Normaal) :maximum resolutie 3840x2160 5K1K:maximum resolutie 5120x1440
	HDMI2	Normal (Normaal) /5K1K	Als u een gameconsole of dvd-speler aansluit, stelt u HDMI2 in op normaal. Normal (Normaal) :maximum resolutie 3840x2160 5K1K:maximum resolutie 5120x1440
	HDMI3	Normal (Normaal) /5K1K	Als u een gameconsole of dvd-speler aansluit, stelt u HDMI3 in op normaal. Normal (Normaal) :maximum resolutie 3840x2160 5K1K:maximum resolutie 5120x1440
	Off timer (Uit-timer)	0 - 24 uur	Selecteer de tijd voor uitschakelen.
	Image Ratio (Beeldverhouding)	Breedbeeld / 4:3 / 1:1 / 17"(4:3) / 19"(4:3) / 19"(5:4) / 19"W(16:10) / 21.5"W(16:9) / 22"W(16:10) / 23"W(16:9) / 23.6"W(16:9) / 24"W(16:9) / 27"W(16:9)	Selecteer de beeldverhouding voor het scherm.
	DDC/CI	Ja of nee	Ondersteuning voor DDC/CI in- of uitschakelen



	Reset (Beginwaarden)	Ja of nee	De standaardwaarden van het menu herstellen.
--	-------------------------	-----------	--

\*: Het apparaat moet ondersteuning bieden voor USB C-interfacevideotransmissie (DP Alt).

## OSD Setup (OSD-instelling)

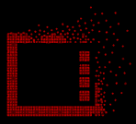

	Language (Taal)		De OSD-taal selecteren
	Timeout (Time-out)	5-120	De OSD-time-out instellen
	H. Position (H. positie)	0-100	De horizontale positie van OSD instellen
	V. Position (V. positie)	0-100	De verticale positie van OSD instellen
	Transparence (Transparantie)	0-100	Pas de transparantie van het OSD aan
	Break Reminder (Pauzeherinnering)	aan of uit	Pauzeherinnering als de gebruiker langer dan 1 uur continu werkt
	USB	3.2Gen1 / 2.0 / Off (Uit)	Selecteer de versie van de USB of schakel de USB-functie uit.
	USB Selection (USB Selectie)	Auto (Automatisch) / USB C / USB Up (USB omhoog)	Selecteer het uploadpad voor USB-gegevens.

### Opmerkingen:

Wanneer de USB is ingesteld op 3.2Gen1, is de maximum resolutie van de USB C(DP Alt)-poort 5120x1440@60Hz.  
 Wanneer de USB is ingesteld op 2.0 of uit, is de maximum resolutie van de USB C(DP Alt)-poort 5120x1440@120Hz .

## LED-indicator

<b>Status</b>	<b>Led-kleur</b>
Modus volledige stroom	Wit
Modus Actief-uit	Wit (knipperend)

# Problemen oplossen

Probleem & vraag	Mogelijke oplossingen
<b>Stroom-LED brandt niet</b>	Zorg ervoor dat de aan/uit-knop ingeschakeld is en dat het netsnoer stevig in een geaard stopcontact en in de monitor zit.
<b>Er verschijnen geen beelden op het scherm.</b>	<ul style="list-style-type: none"> <li>• Is het netsnoer goed aangesloten? Controleer de aansluiting van het netsnoer en de voeding.</li> <li>• Is de kabel correct aangesloten? (Aangesloten met de D-SUB-kabel) Controleer de D-SUB-kabelaansluiting. (Aangesloten met de HDMI-kabel) Controleer de HDMI-kabelaansluiting. (Aangesloten met de DP-kabel) Controleer de DP-kabelaansluiting. * D-SUB/HDMI/DP-invoer is niet beschikbaar op elk model.</li> <li>• Als de voeding is ingeschakeld, herstart dan de computer om het beginschermbild (het aanmeldschermbild) weer te geven. Als het eerste scherm (het aanmeldingsschermbild) verschijnt, start u de computer op in de toepasselijke modus (de veilige modus voor Windows 7/8/10) en wijzigt u de frequentie van de videokaart. (Raadpleeg de instelling voor de optimale resolutie) Als het eerste scherm (het aanmeldingsschermbild) niet verschijnt, neemt u contact op met het servicecentrum of uw dealer.</li> <li>• Ziet u "Ingang niet ondersteund" op het scherm? U kunt dit bericht zien wanneer het signaal van de videokaart de maximale resolutie en frequentie overschrijdt waarmee de monitor goed kan omgaan. Pas de maximale resolutie en frequentie waarmee de monitor goed kan omgaan aan.</li> <li>• Controleer of de AOC-stuurprogramma's voor de monitor geïnstalleerd zijn.</li> </ul>
<b>Beeld is vaag en heeft last van spookbeelden</b>	Stel de opties contrast en helderheid in Druk in om automatisch aan te passen. Zorg ervoor dat u geen verlengkabel of schakelkast gebruikt. We bevelen aan dat u de monitor rechtstreeks aansluit op de connector van de videokaartuitgang aan de achterzijde van uw computer.
<b>Beeld gaat op en neer, flinkt of een golfpatroon verschijnt door het beeld</b>	Verplaats elektrische apparaten die elektrische interferentie veroorzaken zo ver mogelijk weg van de monitor. Gebruik de maximum vernieuwingsfrequentie die uw monitor aankan bij de resolutie die u gebruikt.
<b>De monitor is vastgelopen in de "Modus Actief uit"</b>	Stroomschakelaar van de computer moet in de AAN-stand staan De computervideokaart moet stevig in de sleuf zitten. Zorg ervoor dat de videokabel van de monitor goed aangesloten is op de computer. Controleer de videokabel van de monitor en verzeker u ervan dat geen van de pinnen gebogen is. Controleer of de computer werkt door de knop CAPS LOCK op het toetsendruk in te drukken terwijl u de CAPS LOCK-LED in de gaten houdt. De LED moet niet gaan branden of uitgaan als de knop CAPS LOCK wordt ingedrukt.
<b>Een van de primaire kleuren ontbreekt (ROOD, GROEN of BLAUW)</b>	Controleer de videokabel van de monitor en verzeker u ervan dat geen van de pinnen beschadigd is. Zorg ervoor dat de videokabel van de monitor goed aangesloten is op de computer.
<b>Schermbild is niet gecentreerd of heeft niet de juiste afmeting</b>	Pas de horizontale en verticale positie aan of druk op de hotkey (Auto)
<b>Het beeld heeft kleurfouten (het wit lijkt niet wit)</b>	Pas de RGB-kleur aan of selecteer een kleurentemperatuur
<b>Horizontale of verticale storing in het scherm</b>	Gebruik de afsluitmodus van Windows 7/8/10 om klok en fase aan te passen. Druk in om automatisch aan te passen.

<b>Richtlijn en Service</b>	Raadpleeg de Richtlijn en Service-informatie die men kan vinden in de CD-handleiding of op <a href="http://www.aoc.com">www.aoc.com</a> (voor het zoeken van het model dat u hebt aangeschaft in uw land en voor het zoeken van Richtlijn en Service-informatie op de pagina Ondersteuning).
-----------------------------	--

# Specificaties

## Algemene specificaties

Paneel	Modelnaam	AG493UCX2	
	Aandrijfsysteem	TFT kleuren-LCD	
	Weergeefbare beeldgrootte	124 cm diagonaal	
	Pixelpitch	0,2331mm (H) / 0,2331mm (V)	
	Video	HDMI /DP/USB C	
	Weergavekleuren	16,7M kleuren	
Overige	Horizontaal scanbereik	30k-200kHz (HDMI) 30k-250kHz (DP/USB C)	
	Horizontaal scanformaat (maximum)	1191,936mm	
	Verticaal scanbereik	48-75Hz (HDMI) 48-120Hz (USB C) 48-165Hz (DP)	
	Verticaal scanformaat (maximum)	335,232mm	
	Optimale vooraf ingestelde resolutie	5120x1440@60Hz	
	Max resolution	5120x1440@75Hz (HDMI) 5120x1440@120Hz (USB C*) 5120x1440@165Hz (DP)	
	Plug & Play	VESA DDC2B/CI	
	Aansluiting	HDMIx3, DP, USB C(DP Alt), USBx3, USB Up, Oortelefoon	
	Voedingsbron	100~240V, 3A, 50/60Hz	
	Energieverbruik	standaard (standaard helderheid en contrast)	68 W
		Max. (helderheid = 100, contrast =100)	≤ 245 W
Stand-by-modus		≤ 0,5 W	
USB C	USB-C	Omkeerbare stekkeraansluiting	
	Supersnelheid	Gegevens- en video-overdracht	
	DP	Ingebouwde DisplayPort Alt-modus	
	Vermogensafgifte	USB PD-versie 3.0	
	Max. vermogensafgifte	Tot 65W (5V/3A, 7V/3A, 9V/3A, 10V/3A, 12V/3A, 15V/3A, 20V/3,25A)	
Omgevings-	Temperatuur	Bedrijf	0°~ 40°
		Niet in bedrijf	-25°~ 55°
	Vochtigheid	Bedrijf	10% tot 85% (niet-condenserend)
		Niet in bedrijf	5% tot 93% (niet-condenserend)
	Hoogte	Bedrijf	0~ 5000 m (0~16404 ft.)
		Niet in bedrijf	0~ 12192m (0~40000 ft.)

\*Wanneer de USB is ingesteld op 2.0 of uit, is de maximum resolutie van de USB C(DP Alt)-poort 5120x1440@120Hz

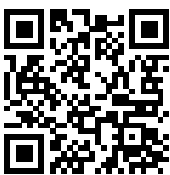

## Vooraf ingestelde beeldmodi

STANDAARD	RESOLUTIE	HORIZONTALE FREQUENTIE (kHz)	VERTICALE FREQUENTIE (Hz)
VGA	640x480@60Hz	31,469	59,94
VGA	640x480@67Hz	35	66,667
VGA	640x480@72Hz	37,861	72,809
VGA	640x480@75Hz	37,5	75
VGA	640x480@100Hz	51,08	99,769
VGA	640x480@120Hz	61,91	119,518
DOS MODE	720x400@70Hz	31,469	70,087
DOS MODE	720x480@60Hz	29,855	59,710
SD	720x576@50Hz	31,25	50
SVGA	800x600@56Hz	35,156	56,25
SVGA	800x600@60Hz	37,879	60,317
SVGA	800x600@72Hz	48,077	72,188
SVGA	800x600@75Hz	46,875	75
SVGA	800x600@100Hz	63,684	99,662
SVGA	800x600@120Hz	76,302	119,97
SVGA	832x624@75Hz	49,725	74,551
XGA	1024x768@60Hz	48,363	60,004
XGA	1024x768@70Hz	56,476	70,069
XGA	1024x768@75Hz	60,023	75,029
XGA	1024x768@100Hz	81,577	99,972
XGA	1024x768@120Hz	97,551	119,989
SXGA	1280x1024@60Hz	63,981	60,02
SXGA	1280x1024@75Hz	79,975	75,025
Full HD	1920x1080@60Hz	67,5	60
FHD	1920x1080@100Hz	113,221	99,93
FHD	1920x1080@120Hz	137,26	119,982
QHD	2560x1440@60Hz	88,787	59,951
QHD	2560x1440@75Hz	111,028	74,968
QHD	2560x1440@120Hz	182,817	119,880
Dual FHD	3840x1080@60Hz	66,625	59,968
Dual FHD	3840x1080@120Hz	133,32	120
Dual QHD	5120x1440@60Hz	88,826	59,977
Dual QHD	5120x1440@70Hz	104,119	70,303
Dual QHD	5120x1440@75Hz	111,075	75
Dual QHD	5120x1440@100Hz (DP)	148,1	100
Dual QHD	5120x1440@120Hz (DP/USB C)	177,72	120
Dual QHD	5120x1440@165Hz (DP)	244,365	165

## Pin-toewijzingen

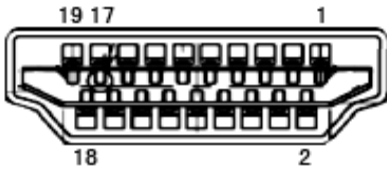

19-pens signaalkabel met kleurenweergave

Pin Nr.	Signaalnaam	Pin Nr.	Signaalnaam	Pin Nr.	Signaalnaam
1.	TMDS Data 2+	9.	TMDS gegevens 0-	17.	DDC/CEC-aarde
2.	TMDS gegevens 2 afscherming	10.	TMDS klok +	18.	+5V Stroom
3.	TMDS gegevens 2-	11.	TMDS klok afgeschermd	19.	Hot Plug Detect
4.	TMDS Data 1+	12.	TMDS Clock-		
5.	TMDS gegevens 1 afscherming	13.	CEC		
6.	TMDS gegevens 1-	14.	Gereserveerd (n.c. op apparaat)		
7.	TMDS Data 0+	15.	SCL		
8.	TMDS gegevens 0 afscherming	16.	SDA		

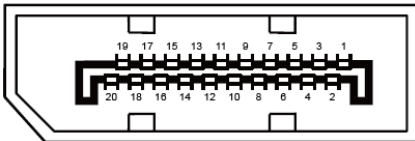

20-pens signaalkabel met kleurenweergave:

Pinnr.	Signaalnaam	Pinnr.	Signaalnaam
1	ML_Lane 3 (n)	11	GND
2	GND	12	ML_Lane 0 (p)
3	ML_Lane 3 (p)	13	CONFIG1
4	ML_Lane 2 (n)	14	CONFIG2
5	GND	15	AUX_CH(p)
6	ML_Lane 2 (p)	16	GND
7	ML_Lane 1 (n)	17	AUX_CH (n)
8	GND	18	Hot Plug Detect
9	ML_Lane 1 (p)	19	Return DP_PWR
10	ML_Lane 0 (n)	20	DP_PWR



# Plug en Play

## Functie Plug & Play DDC2B

Deze monitor is uitgerust met VESA DDC2B mogelijkheden volgens de VESA DDC STANDAARD. Hierdoor kan de monitor het hostsysteem op de hoogte brengen van zijn identiteit en, afhankelijk van het niveau van gebruikte DDC, bijkomende informatie communiceren van zijn beeldmogelijkheden.

De DDC2B is een bidirectioneel datakanaal gebaseerd op het I<sup>2</sup>C protocol. De host kan EDID-informatie vragen over het DDC2B-kanaal.