

AOC



LCD монитор
Ръководство на потребителя

CQ32G2SE

Безопасност	1
Национални конвенции	1
Захранване	2
Инсталация	3
Почистване	4
Други.....	5
Настройки.....	6
Съдържание на опаковката	6
Настройка на стойка и основа.....	7
Нагласяне ъгъла на гледане	8
Свързване на монитора	9
Функция за Adaptive-Sync	10
Настройване.....	11
Бързи клавиши	11
OSD Setting (Настройка на екранното меню).....	12
Luminance (Осветеност)	13
Color Setup (Настройки на цветовете).....	14
Picture Boost (Усилване на картината)	15
OSD Setup (Настройка на екранното меню)	16
Game Setting (Настройка за игри).....	17
Extra (Допълнителни).....	19
Exit (Изход)	20
LED (светодиоден) индикатор	21
Отстраняване на неизправности.....	22
Спецификация	23
Общи спецификации	23
Предварително настроени екранни режими	24
Разпределение на изводите	25
Plug and Play	26

Безопасност

Национални конвенции

Конвенциите за условните обозначения, използвани в този документ, се описват в подразделите по-долу.

Забележки, знаци за внимание и предупреждения

В цялото ръководство определени части от текста са придружени от икона и са написани с получер шрифт или в курсив. Тези части съдържат забележки, бележки за внимание и предупреждения и се използват по следния начин:



ЗАБЕЛЕЖКА: ЗАБЕЛЕЖКА съдържа важни сведения, които ще помогнат да използвате по-добре компютърната си система.



ВНИМАНИЕ: ВНИМАНИЕ посочва потенциален риск от повреда на хардуера или загуба на данни и съвет как да избегнете проблема.





ПРЕДУПРЕЖДЕНИЕ: ПРЕДУПРЕЖДЕНИЕ показва възможно телесно нараняване и казва как да се избегне проблемът. Някои предупреждения могат да се появят в алтернативни формати и да не са придружени от икона. В тези случаи конкретното представяне на предупреждението се изисква от съответния регулаторен орган.

Захранване

 Характеристики на захранването трябва да съответстват на посочените на етикета на монитора. Ако не сте сигурни за електрозахранването в сградата, обърнете се към Вашия доставчик или местната електрическа компания.

 Мониторът има щепсел с три крачета, с трети (заземяващ) щифт. Щепселът може да се вкара само в контакт със заземяване като защитна функция. Ако щепселът не съответства на контакта, извикайте електротехник да монтира подходящ контакт или използвайте адаптер за заземяване на уреда. Не премахвайте защитата на заземяващия щепсел.

 Изключете уреда по време на гръмотевична буря или когато няма да го използвате дълго време. Това ще предпази монитора от повреди причинени от свръхнапрежение.

 Не претоварвайте захранващите кабели и удължители. Претоварването може да доведе до пожар или токов удар.

 За гарантиране на надеждно функциониране, използвайте монитора само с одобрени от UL компютри, които имат подходящо конфигурирани куплунги с маркировка 100-240V AC, най-малко 5A.

 Контактът трябва да се намира близо до устройството и да бъде лесно достъпен.

 За използване само с прикрепения захранващ адаптер
Производители: TPV Electronics (Fujian)Co.,Ltd. Модел:ADPC2090

Инсталация

! Не поставяйте монитора на нестабилна количка, стойка, триножник, конзола или маса. При падане мониторът може да нарани някого и да се повреди. Използвайте само количка, стойка, триножник, конзола или маса, препоръчани от производителя или продавани заедно с този продукт. Спазвайте указанията на производителя при монтажа и използвайте само препоръчаните от производителя монтажни принадлежности. Манипулирането на продукта и принадлежностите да се извършва внимателно.

! Да не се допуска попадането на предмети в цепките на корпуса. Това може да повреди електрическите контури и да причини пожар или токов удар. Да не се допуска попадане на течности върху монитора.

! Да не се оставя с лицевата част върху пода.

! За закрепване на монитора на стена или шкаф използвайте стойка, одобрена от производителя и следвайте указанията към стойката.

! Около монитора да се остави празно пространство, както е показано по-долу. В противен случай прегряването поради недостатъчна вентилация може да причини пожар или повреда на монитора.

По-долу са показани препоръчителните зони за вентилация при монтаж на монитора на стена или на стойка:

Монтаж на стойка

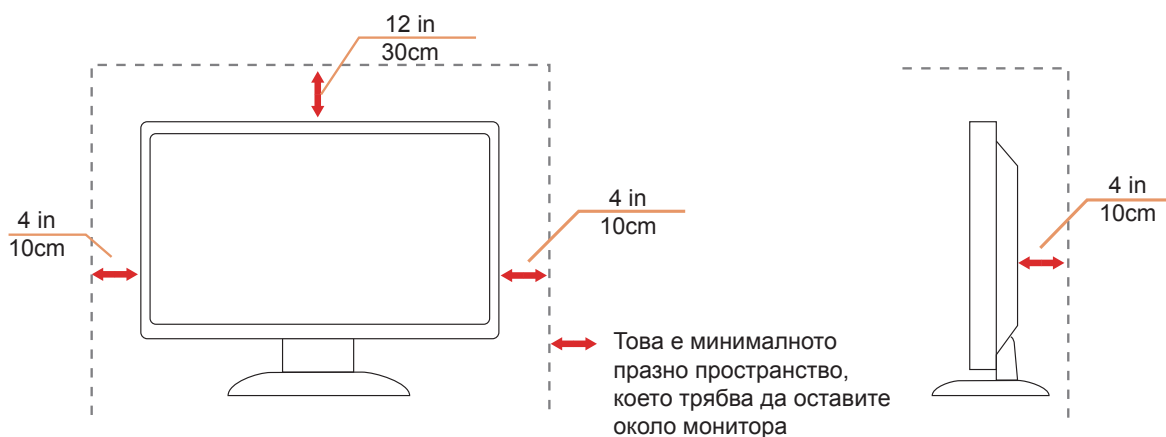

Почистване

! Корпусът да се почиства редовно с мека кърпа. Да се използват неутрални препарати за петната, тъй като силните препарати могат да разяждат корпуса.

! Да не се допуска проникване на препаратите вътре в продукта при почистване. Да не се използват груби тъкани, които могат да повредят повърхността на екрана.

! Да се откачи захранващият кабел преди почистване на продукта.



Други

 Ако усетите странна миризма, звук или дим от продукта, НЕЗАБАВНО изключете захранването и се свържете със сервизния център.

 Уверете се, че процепите за вентилация не са блокирани от масата или завесите.

 Не излагайте монитора на силни вибрации или силни удари при работа.

 Не удряйте и не изпускайте монитора при работа или транспортиране.

Настройки

Съдържание на опаковката

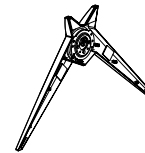
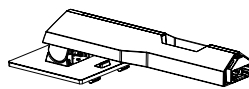
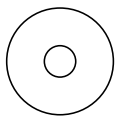
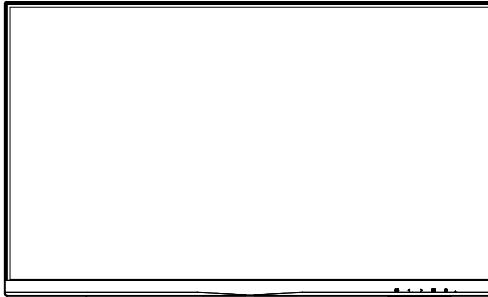

Ръководство на компакт-диск

Гаранционна карта

Стойка

Основа



Захранващ кабел



Адаптер



DP кабел



Кабел HDMI

* Не всички видове сигнални кабели ще се предоставят за всички региони. За потвърждение се свържете с местния дилър или филиал на AOC.

Настройка на стойка и основа

Регулирайте или отстранете основата като следвате стъпките по-долу.

Монтаж:

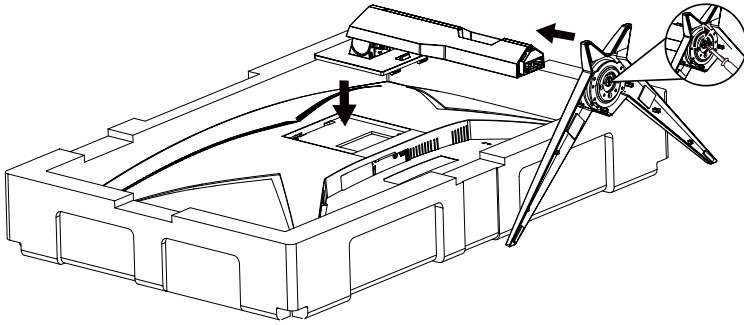

Отстраняване:

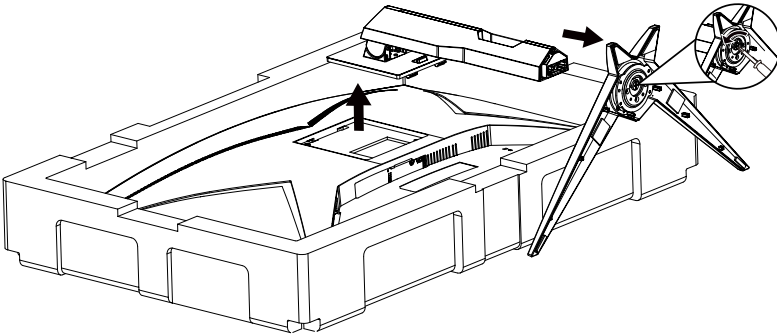

Нагласяне ъгъла на гледане

За оптимални резултати при гледане се препоръчва да гледате първо в монитора, след което да регулирате ъгъла му според предпочитанията си.

Придържайте стойката, за да не преобърнете монитора при промяна на ъгъла.

Можете да промените ъгъла на монитора по следния начин.

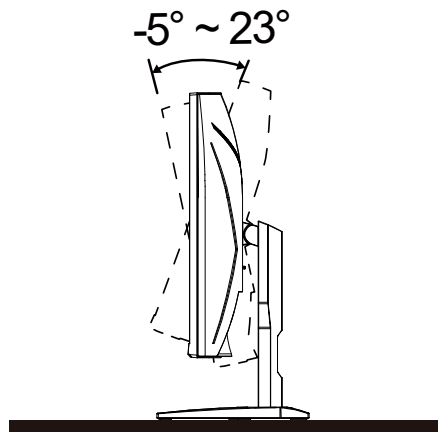

ЗАБЕЛЕЖКА:

Не пипайте екрана при промяна на ъгъла. Това може да причини повреда или счупване на LCD екрана.

Свързване на монитора

Кабелни връзки от задната страна на монитора и компютъра:

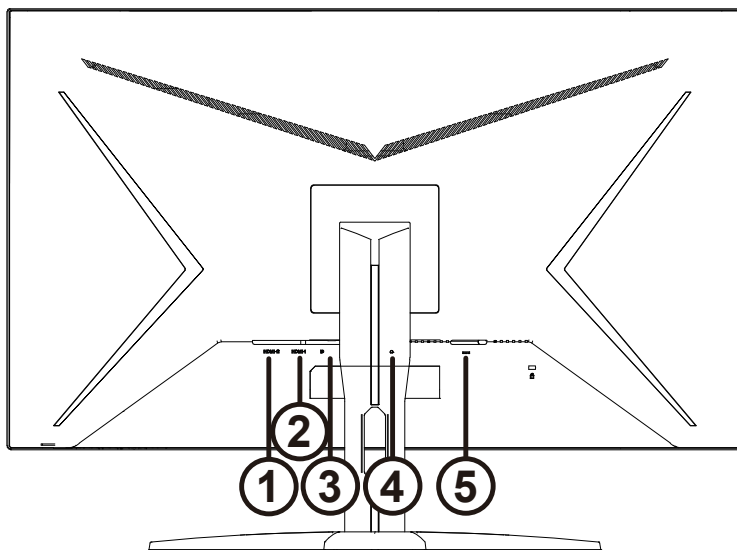

1. HDMI-2
2. HDMI-1
3. DP
4. Слушалки
5. Захранване

Свързване с компютър

1. Свържете добре захранващия кабел в задната част на дисплея.
2. Изключете компютъра и извадете захранващия му кабел.
3. Свържете кабела за сигнал на дисплея към видеоконектора от задната страна на вашия компютър.
4. Включете захранващия кабел на вашия компютър и дисплея в близка електрическа розетка.
5. Включете своя компютър и дисплея.

Ако мониторът показва изображение, инсталирането е завършено. Ако не видите изображение, вижте „Отстраняване на неизправности“.

За да защитите оборудването, винаги изключвайте компютъра и LCD монитора преди свързване.

Функция за Adaptive-Sync

1. Функцията за Adaptive-Sync работи с DP/HDMI
2. Съвместима видеокарта: Списъкът с препоръки е като показания по-долу. Можете да го видите като посетите www.AMD.com
 - Radeon™ RX Vega series
 - Radeon™ RX 500 series
 - Radeon™ RX 400 series
 - Radeon™ R9/R7 300 series (R9 370/X, R7 370/X, R7 265 series осв.)
 - Radeon™ Pro Duo (2016)
 - Radeon™ R9 Nano series
 - Radeon™ R9 Fury series
 - Radeon™ R9/R7 200 series (R9 270/X, R9 280/X series осв.)

Настройване

Бързи клавиши

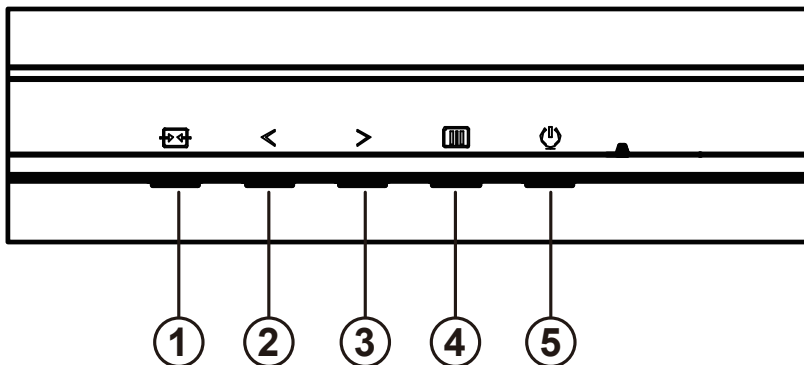

1	Източник/Изход
2	Режим Игри
3	Двойна точка
4	Меню / Въвеждане
5	Захранване

Меню / Въвеждане

Натиснете, за да покажете екранното меню или да потвърдите избора.

Захранване

Натиснете бутона Power (Захранване) за включване/изключване на монитора.

Dial Point (Двойна точка)

Където няма екранно меню, натиснете бутона Dial Point (Двойна точка), за да покажете/скриете Dial Point (Двойна точка).

Режим Игри

Когато няма екранно меню, натиснете клавиша <, за да отворите функцията за режима за игри. После натиснете клавиша < или >, за да изберете игрови режим (FPS, RTS, Racing (Състезание), Gamer 1 (Играч 1), Gamer 2 (Играч 2) или Gamer 3 (Играч 3)) въз основа на различните типове игри.

Източник/Изход

Когато екранното меню е затворено, натиснете бутона Източник/Изход за функцията за избор на източник.

OSD Setting (Настройка на екранното меню)

Основни и прости инструкции върху клавишите за управление

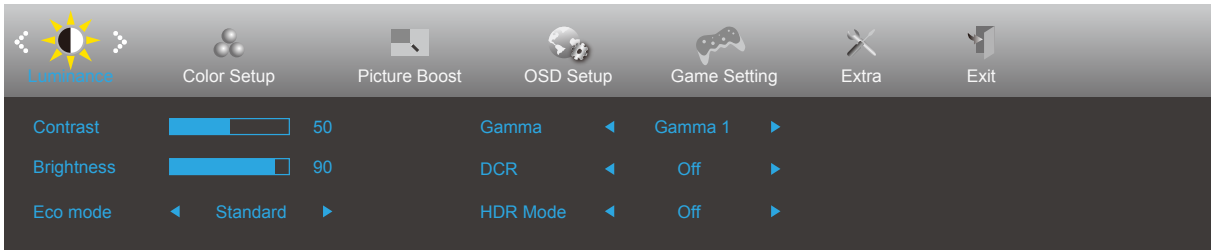









- 1). Натиснете **[M] бутон МЕНЮ**, за да активирате прозореца на екранното меню.
- 2). Натиснете **< Вляво** или **> Вдясно** за навигация чрез функциите. Когато желаната функция е маркирана, натиснете **бутон [M] MENU**, за да го активирате. Натиснете **< Вляво** или **> Вдясно** за навигация във функциите на подменюто. Щом желаната функция е маркирана, натиснете **[M] бутон MENU (МЕНЮ)** за активиране.
- 3). Натиснете **< Вляво** или **> Вдясно**, за да промените настройките на избраната функция. Натиснете **[M] Exit (Изход)** за изход. Ако ще променят друга функция, повторете стъпки 2-3.
- 4). Функция за заключване на екранното меню: За да заключите екранното меню, натиснете и задръжте **[M]** бутон МЕНЮ докато мониторът е изключен и натиснете бутон **[U]** за включване и изключване, за да включите монитора. За да отключите екранното меню, натиснете и задръжте **[M]** бутон МЕНЮ докато мониторът е изключен и натиснете бутон **[U]** за включване и изключване, за да включите монитора.

Забележка:

- 1). Ако продуктът има само един вход за сигнал, елементът „Input Select“ (Избор на вход) е забранен за конфигуриране.
- 2). ECO режими (освен Standard mode (Стандартен режим)), DCR, DCB и Picture Boost (Усилване на картината) за тези четири състояния за тези четири състояния - само едно може да е активно.

Luminance (Осветеност)





	Contrast (Контраст)	0-100		Контраст от дигиталния регистър.
	Brightness (Яркост)	0-100		Регулиране на подсветка)
	Eco mode (Икономичен режим)	Standard (Стандарт)	<input checked="" type="checkbox"/>	Стандартен режим
		Text (Текст)		Текстов режим
		Internet (Интернет)		Режим за интернет
		Game (Игра)		Режим за игри
		Movie (Филм)		Режим за филми
		Sports (Спорт)		Режим за спорт
		Reading (четене)		Режим за четене
	Gamma (Гама)	Gamma 1 (Гама 1)		Настройване за Гама 1
		Gamma 2 (Гама 2)		Настройване за Гама 2
		Gamma 3 (Гама 3)		Настройване за Гама 3
	DCR	Off (Изкл.)		Забранява пропорция на динамичен контраст
		On (Вкл.)		Разрешава пропорция на динамичен контраст
	HDR Mode	Off		Изберете HDR Mode (HDR режим).
HDR Picture				
HDR Movie				
HDR Game				

Забележка:

Когато HDR Mode (HDR режим) е с настройка, различна от изключено, елементите Contrast (Контраст), Brightness (Яркост), Gamma (Гама) не може да се регулират.

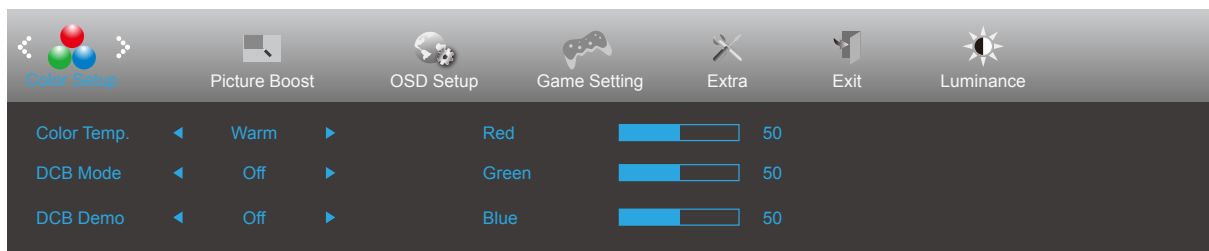
Color Setup (Настройки на цветовете)





	Color Temp. (Цветова температура)	Warm (Топли цветовете)		Връща топла температура на цветовете от EEPROM.
		Normal (Нормален режим)		Връща нормална температура на цветовете от EEPROM.
		Cool (Студени цветовете)		Връща студена температура на цветовете от EEPROM.
		sRGB		Връща sRGB температура на цветовете от EEPROM.
		User (Потребител)		Връщане на температура на цветовете на потребителя от EEPROM.
	DCB Mode (DCB режим)	Full Enhance (Пълно усилване)	ON (Вкл.)/ OFF (Изкл.)	Забранява или разрешава режим пълно усилване.
		Nature Skin (Естествена кожа)	ON (Вкл.)/ OFF (Изкл.)	Забранява или разрешава режим на естествена кожа.
		Green Field (Зелено поле)	ON (Вкл.)/ OFF (Изкл.)	Включване или изключване на режим зелено поле.
		Sky-blue (Небесно синьо)	ON (Вкл.)/ OFF (Изкл.)	Забранява или разрешава режим за небесно синьо.
		AutoDetect (Автоматично откриване)	ON (Вкл.)/ OFF (Изкл.)	Забранява или разрешава режим за автоматично откриване.
	DCB Demo (Демонстрация DCB)		ON (Вкл.)/ OFF (Изкл.)	Забраняване или разрешаване на демо режим.
	Red (Червено)		0-100	Усилване на червеното от дигиталния регистър.
	Green (Зелено)		0-100	Усилване на зеленото от дигиталния регистър.
Blue (Синьо)		0-100	Усилване на синьото от дигиталния регистър.	

Забележка:

Когато HDR Mode (HDR режим) под Luminance (Осветеност) е с настройка, различна от изключено, всички елементи под Color Setup (Настройка на цветовете) не може да се регулират.

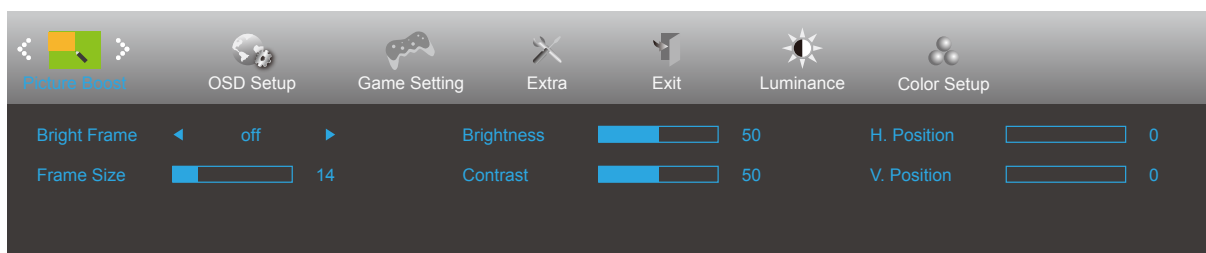
Picture Boost (Усилване на картината)



	Bright Frame (Ярка рамка)	вкл. или изкл.	Включване или изключване на ярка рамка.
	Frame Size (Размер на рамката)	14-100	Регулиране на размера на рамката.
	Brightness (Яркост)	0-100	Регулиране на яркостта на рамката.
	Contrast (Контраст)	0-100	Регулиране на контраста на рамката.
	H. position (Хориз. позиция)	0-100	Регулиране на хоризонталното положение на рамката.
	V. position (Верт. позиция)	0-100	Регулиране на вертикалното положение на рамката.

Забележка:

Регулирайте яркостта, контраста и позицията на Bright Frame (Светла рамка) за по-добро зрително възприятие при гледане.

Когато HDR Mode (HDR режим) под Luminance (Осветеност) е с настройка, различна от изключено, всички елементи под Picture Boost (Усилване на картината) не може да се регулират.

OSD Setup (Настройка на екранното меню)

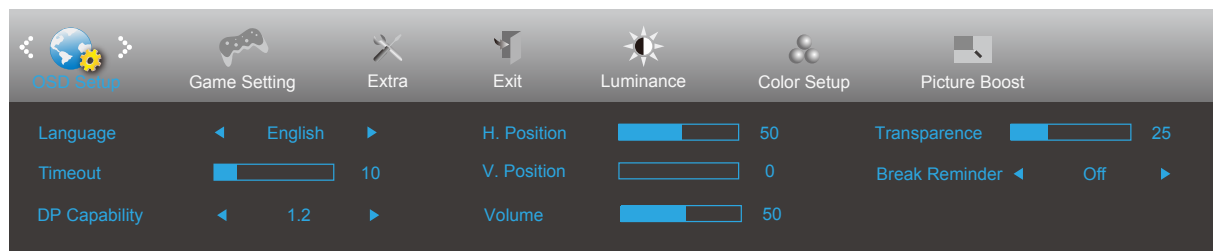

	Language (Език)		Избор на език на екранното меню.
	Timeout (Време за изчакване)	5-120	Настройка на интервала на екранното меню.
	DP Capability (съвместимост)	1.1/1.2	Ако DP видеосъдържанието поддържа DP1.2, изберете DP1.2 за DP способност; в противен случай изберете DP1.1. Обърнете внимание, че само DP1.2 поддържа функцията за свободно синхронизиране
	H. Position (Хориз. позиция)	0-100	Променя хоризонталното положение на екранното меню.
	V. Position (Верт. позиция)	0-100	Променя вертикалното положение на екранното меню.
	Volume (Сила на звука)	0-100	Регулиране на силата на звука.
	Transparence (Прозрачност)	0-100	Променя прозрачността на екранното меню.
Break Reminder (Напомняне за почивка)	вкл. или изкл.	Напомняне за почивка, ако потребителят работи непрекъснато повече от 1 ч.	

Game Setting (Настройка за игри)

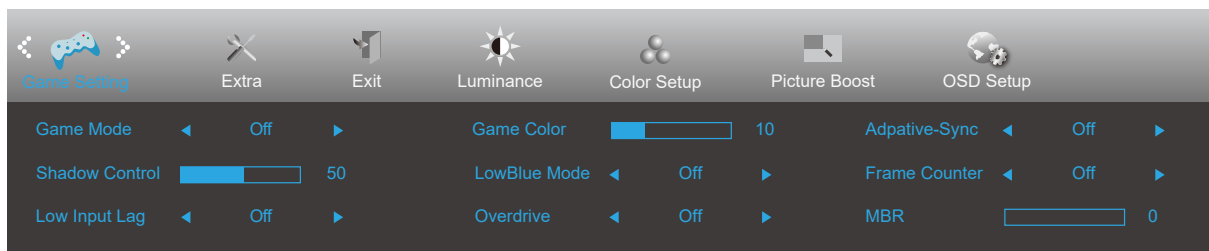

	Game Mode (Режим за игри)	FPS	За игри FPS (Стрелба от първо лице). Подобрява детайлите на нивата на черното в тъмните теми.
		RTS	За RTS (Стратегия в реално време). Подобрява качеството на изображението.
		Racing (Състезание)	За състезателни игри. Предоставя най-бързото време за отговор и висока наситеност на цветовете.
		Gamer 1 (Играч 1)	Предпочитанията на потребителя, записани като Играч 1.
		Gamer 2 (Играч 1)	Предпочитанията на потребителя, записани като Играч 2.
		Gamer 3 (Играч 1)	Предпочитанията на потребителя, записани като Играч 3.
		off (изкл.):	Няма оптимизация от Smartimage game
	Shadow Control (Управление на сенките)	0-100	Настройката по подразбиране на Shadow Control (Управление на сенките) е 50, тогава крайният потребител може да регулира от 50 до 100 или 0 за увеличаване на контраста за по-ясна картина. 1. Ако картината е прекалено тъмна, за да се виждат ясно детайлите, регулирайте от 50 до 100 за по-ясна картина. 2. Ако картината е прекалено бяла, за да се виждат ясно детайлите, регулирайте от 50 до 0 за по-ясна картина.
	Game Color (Цвят при игри)	0-20	Game Color (Цвят при игри) предоставя ниво 0-20 за регулиране на наситеността и получаване на по-добро качество на картината.
	LowBlue Mode (Режим LowBlue)	Off (Изкл.)/ Multimedia (Мултимедия)/Internet (Интернет)/ Office (Офис)/ Reading (Четене)	Намалява вълната на синята светлина като управлява цветовете температура.
Low input Lag (Забавяне при ниско качество на входния сигнал)	On/off (Вкл./изкл.)	Изключете буфера, за да намалите забавянето на входния сигнал	
Overdrive (Ускоряване)	Weak (Слабо)	Регулира времето за реакция.	
	Medium (Средно)		
	Strong (Силно)		
	Boost		
	Off (Изкл.)		
Adaptive-Sync	вкл. или изкл.	Забранете или разрешете Adaptive-Sync. Напомняне за пускане на Adaptive-Sync (Адаптивно синхронизиране): Когато функцията Adaptive-Sync (Адаптивно синхронизиране) е разрешена, възможно е мигане в някои игрови среди.	

	Frame Counter (Брояч на кадрите)	Off (Изкл.)/ Right-Up (Вдясно - горе)/ Right-Down(Вдясно - долу)/ Left-Down (Вляво - долу)/ Left-Up (Вляво - горе)	Показване на вертикалната честота в избрания ъгъл
	MBR	0-20	Регулирайте Motion Blur Reduction (Намаляване на размазване поради движение).

Забележка:

- 1) Функцията MBR и Overdrive Boost са налични само когато опцията Adaptive-Sync е изключена и вертикалната честота е до 75 Hz.
- 2) Яркостта на екрана ще се намали при регулиране на настройката MBR или Over driver (Овердрайв) на Boost (Подсилване).
- 3) Когато HDR Mode (HDR режим) под Luminance (Осветеност) е с настройка, различна от изключено, елементите "Game Mode (Режим за игри)", "Shadow Control (Управление на сенките)", "Game Color (Цвят при игри)", "LowBlue Mode (Режим LowBlue)" не може да се регулират.

Extra (Допълнителни)

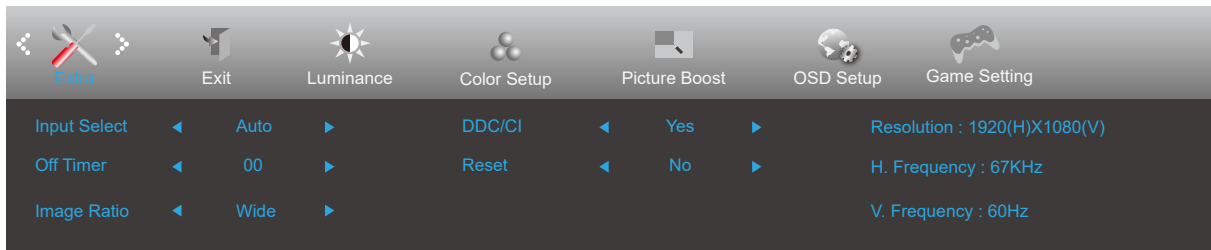

	Input Select (Избор на входен сигнал)		Избор на източник на входен сигнал
	Off timer (Таймер за изключване)	0-24 часа	Избор на време за изключване на захранването
	Image Ratio (Пропорции на картината)	Wide (Широк)	Изберете пропорции на изображението за показване.
		4:3	
		1:1	
		17" (4:3)	
		19" (4:3)	
		19" (5:4)	
		19"W (16:10)	
		21,5"W (16:9)	
22"W (16:10)			
23"W (16:9)			
23,6"W (16:9)			
24"W (16:9)			
27"W (16:9)			
DDC/CI	да или не	ВКЛ./ИЗКЛ. на DDC/CI поддръжка	
Reset (Нулиране)	Да или не	Нулиране на менюто към стойностите по подразбиране.	

Exit (Изход)

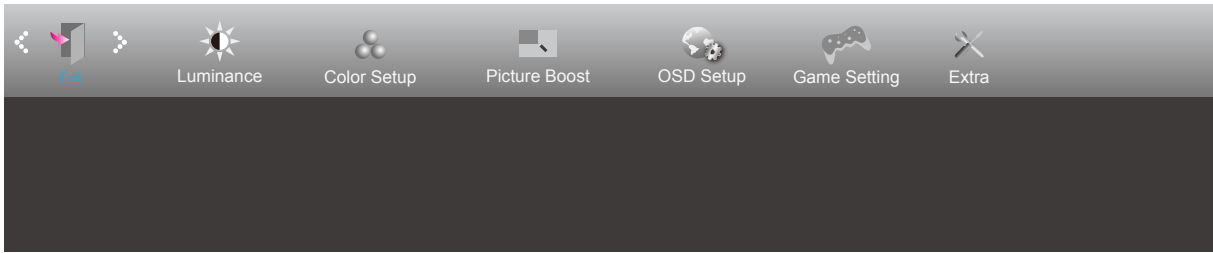

	Exit (Изход)		Излизане от главно екранно меню.
---	--------------	--	----------------------------------

LED (светодиоден) индикатор

Състояние	Цвят на индикатора
Режим на пълно захранване	Бяло
Режим активно изкл.	Оранжево

Отстраняване на неизправности

Проблем и въпрос	Възможни решения
LED индикаторът за включване и изключване не свети	Проверете дали ключът на захранването е Вкл и захранващият кабел е правилно свързан към заземен контакт и към монитора.
Липсва изображение на екрана	<ul style="list-style-type: none"> • Дали захранващият кабел е правилно свързан? Проверете свързването на кабела и захранването. • Дали кабелът е правилно свързан? (Свързано чрез HDMI кабел) Проверете свързването на HDMI кабела. (Свързано чрез DP кабел) Проверете свързването на DP кабела. * HDMI/DP вход не е наличен на всички модели. • Ако захранването е включено, рестартирайте компютъра, за да видите началния екран (екран за регистриране). Ако се появи първоначалният екран (екранът за влизане), рестартирайте компютъра в приложимия режим (безопасен режим за Windows 7/8/10), след което променете честотата на видеокартата. (Вижте “Задаване на оптимална разделителна способност”) Ако първоначалният екран (екранът за влизане) не се появи, свържете се със сервизен център или с търговеца, от когото сте закупили продукта. • Виждате ли съобщение “Input Not Supported” (Входният сигнал не се поддържа) на екрана? Можете да видите това съобщение, когато сигналът от видеокартата надвишава максималната разделителна способност и честотата, които мониторът поддържа. Регулирайте максималната разделителна способност и честотата, за да ги поддържа мониторът. • Уверете се, че са инсталирани драйвери на монитора на АОС.
Картината е размита и има проблеми с раздвояване на образа	<p>Настройте контраста и яркостта чрез командите. Натиснете за автоматично настройване. Уверете се, че не ползвате удължител или разпределителна кутия. Препоръчваме мониторът да е включен директно към изходния конектор на видеокартата.</p>
Картината подскача, трепти или в нея се появяват вълни.	<p>Отдалечете електрическите устройства, които могат да причинят смущения възможно най-далече от монитора. Използвайте максималната честота на обновяване, достъпна за монитора или за използваната разрешителна способност.</p>
Мониторът блокира в режим “Active Off” (Акт. изкл.)	<p>Копчето за Вкл/Изкл трябва да е на Вкл. Видеокартата на компютъра трябва да е плътно вкарана в гнездото. Уверете се, че видео кабелът на монитора е правилно свързан към компютъра. Проверете дали в конекторите на видео кабела на монитора няма огънати крачета. Проверете дали компютърът работи, като натиснете клавиш CAPS LOCK (ГЛАВНИ) на клавиатурата и наблюдавате индикатора CAPS LOCK. Индикаторът трябва да светва или изгасва при натискане на клавиш CAPS LOCK.</p>
Липсва един от основните цветове (ЧЕРВЕН, ЗЕЛЕН или СИН)	<p>Проверете дали в конекторите на видео кабела на монитора няма повредени крачета. Уверете се, че видео кабелът на монитора е правилно свързан към компютъра.</p>
Картината има дефекти в цвета (бялото не изглежда бяло)	<p>Нагласете цветовете RGB (ЧЗС) или изберете желаната температура на цветовете.</p>
Хоризонтални или вертикални смущения на екрана	<p>Използвайте режим за изключване на Windows 7/8/10 за регулиране на CLOCK (ЧЕСТОТА) и FOCUS (ФОКУС). Натиснете за авто-регулиране.</p>
Регламент и обслужване	<p>Моля, вижте Информация за регламент и обслужване в ръководството на компактдиска или на www.aoc.com, за да намерите модела, който купувате във Вашата страна и да откриете информация за регламент и обслужване на страницата за поддръжка.</p>

Спецификация

Общи спецификации

Панел	Име на модела	CQ32G2SE		
	Работна система	TFT цветен LCD		
	Размер на видимото изображение	80,0 cm (диагонал)		
	Стъпка между пикселите	0,2724mm(X.) x 0,2724mm(B.)		
	Видео	HDMI интерфейс & DP интерфейс		
	Цвят на дисплея	16,7M цвята		
Други	Диапазон на хоризонтално сканиране	30k-230kHz (HDMI) 30k-250kHz (DP)		
	Размер на хоризонтално сканиране (макс.)	697,344mm		
	Диапазон на вертикално сканиране	48-144Hz (HDMI) 48-165Hz (DP)		
	Размер на вертикално сканиране (макс.)	392,256mm		
	Оптимална зададена разделителна способност	2560x1440@60Hz		
	Max resolution	2560x1440@144Hz (HDMI) 2560x1440@165Hz (DP)		
	Plug & Play	VESA DDC2B/CI		
	Входен конектор	HDMIx2/DP		
	Изходен конектор	Изход за слушалки		
	Източник на захранване	20Vdc, 4.5A		
	Консумация на енергия	Стандартна (яркост и контраст по подразбиране)	55W	
		Макс. (яркост = 100, контраст =100)	≤77W	
Power Saving (Икономия на енергия)		≤0,5W		
Физически характеристики	Тип конектор	HDMI/ DP/ Изход за слушалки		
	Тип сигналнен кабел	Може да се сваля		
Среда	Температура	Работна	0°~ 40°	
		Съхранение	-25°~ 55°	
	Влажност	Работна	10% до 85% (без кондензация)	
		Съхранение	5% до 93% (без кондензация)	
	Надморска височина	Работна	0~ 5000 m (0~ 16404 ft)	
		Съхранение	0~ 12192 m (0~ 40000 ft)	

Предварително настроени екранни режими

СТАНДАРТНА	РАЗДЕЛИТЕЛНА СПОСОБНОСТ	ХОРИЗОНТАЛНА ЧЕСТОТА (kHz)	ВЕРТИКАЛНА ЧЕСТОТА (Hz)
VGA	640x480@60Hz	31,469	59,940
VGA	640x480@67Hz	35,000	66,667
VGA	640x480@72Hz	37,861	72,809
VGA	640x480@75Hz	37,500	75,00
SVGA	800x600@56Hz	35,156	56,250
SVGA	800x600@60Hz	37,879	60,317
SVGA	800x600@72Hz	48,077	72,188
SVGA	800x600@75Hz	46,875	75,000
SVGA	832x624@75Hz	49,725	74,551
XGA	1024x768@60Hz	48,363	60,004
XGA	1024x768@70Hz	56,476	70,069
XGA	1024x768@75Hz	60,023	75,029
SXGA	1280x1024@75Hz	79,976	75,025
WXGA+	1440x900@60Hz	55,935	59,887
FHD	1920x1080@60Hz	67,500	60,000
QHD	2560x1440@60Hz	88,787	59,951
QHD	2560x1440@100Hz	150,191	99,946
QHD	2560x1440@120Hz	182,996	119,998
QHD	2560x1440@144Hz	222,056	143,952
QHD	2560x1440@165Hz (DP)	242,55	165

Разпределение на изводите



Номер на извода	Име на сигнала	Номер на извода	Име на сигнала	Номер на извода	Име на сигнала
1.	TMDS данни 2+	9.	TMDS данни 0-	17.	DDC/CEC маса
2.	TMDS данни 2 екран	10.	TMDS честота +	18.	+5V захранване
3.	TMDS данни 2-	11.	TMDS Clock Shield	19.	Детекция горещ контакт
4.	TMDS данни 1+	12.	TMDS честота -		
5.	TMDS данни 1 екран	13.	CEC		
6.	TMDS данни 1-	14.	Запазено (N.C. на устройство)		
7.	TMDS данни 0+	15.	SCL		
8.	TMDS данни 0 екран	16.	SDA		

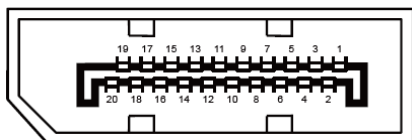

20-изводен сигнален кабел за цветен монитор

Номер на извода	Име на сигнала	Номер на извода	Име на сигнала
1	ML_Lane 3 (n)	11	GND
2	GND	12	ML_Lane 0 (p)
3	ML_Lane 3 (p)	13	CONFIG1
4	ML_Lane 2 (n)	14	CONFIG2
5	GND	15	AUX_CH(p)
6	ML_Lane 2 (p)	16	GND
7	ML_Lane 1 (n)	17	AUX_CH(n)
8	GND	18	Детекция горещ контакт
9	ML_Lane 1 (p)	19	Return DP_PWR
10	ML_Lane 0 (n)	20	DP_PWR

Plug and Play

Функция Plug & Play DDC2B

Мониторът е оборудван с възможности за VESA DDC2B съгласно VESA DDC STANDARD. Те позволяват на монитора да информира главната система за своите особености и в зависимост от нивото на използваната DDC да предава допълнителна информация относно показателите на дисплея.

DDC2B е двупосочен канал за данни, базиран на I2C протокол. Главната система може да изисква EDID информация през канала DDC2B.