

AOC

Manual do utilizador do monitor LCD

CU34G2/CU34G2X Retroiluminação LED



HDMI[®]

www.aoc.com

©2019 AOC. Todos os direitos reservados.

Segurança	1
Convenções nacionais	1
Energia	2
Instalação	3
Limpeza	4
Outros	5
Configuração	6
Conteúdo da embalagem	6
Instalar o suporte e a base	7
Ajustar o ângulo de visão	8
Ligar o monitor	9
Função Free-Sync	10
Ajuste	11
Botões de atalho	11
OSD Setting (Configuração do OSD)	12
Luminance (Luminância)	13
Color Setup (Configuração de cor)	14
Picture Boost (Optimiz da Imagem)	15
OSD Setup (Configur do OSD)	16
PIP Setting (Configurar PIP)	17
Game Setting (Configuração de jogo)	18
Extra	19
Exit (Sair)	20
Indicador LED	21
Resolução de problemas	22
Especificações	23
Especificações gerais	23
Modos de exibição predefinidos	24
Atribuição de pinos	25
Plug and Play	26

Segurança

Convenções nacionais

As subsecções seguintes descrevem as convenções de notação utilizadas neste documento.

Notas, alertas e avisos

Ao longo deste guia podem ser exibidos blocos de texto a negrito ou itálico acompanhados por um ícone. Estes blocos de texto contêm notas, alertas e avisos e são utilizados da seguinte forma:



NOTA: Uma NOTA indica informações importantes que o ajudam a utilizar o sistema do computador da melhor forma possível.





ALERTA: Um ALERTA, indica danos potenciais ao hardware ou perda de dados e explica como evitar o problema.



AVISO: Um AVISO indica potenciais danos materiais e explica como evitar o problema. Alguns avisos podem ser exibidos em formatos diferentes e podem não ser acompanhados por um ícone. Em tais casos, a apresentação específica do aviso é imposta pela autoridade reguladora.

Energia

 O monitor deve ser utilizado apenas com o tipo de fonte de alimentação indicado na etiqueta. Se não tiver a certeza quanto à tensão fornecida na sua casa, consulte o seu fornecedor ou a empresa de fornecimento de energia.

 O monitor está equipado com uma ficha de três pinos, uma ficha com um terceiro pino (ligação à terra). Como medida de segurança, esta ficha encaixa apenas numa tomada com ligação à terra. Se a tomada não permitir a ligação de uma ficha de três pinos, contacte um electricista para que este instale uma tomada correta ou utilize um adaptador para ligar o aparelho à terra em segurança. Não menospreze o objetivo de segurança da ficha de ligação à terra.

 Desligue o aparelho durante tempestades ou quando não pretender utilizá-lo durante longos períodos. Isto protegerá o monitor contra possíveis danos devido a sobretensão.

 Não sobrecarregue cabos e extensões elétricas. A sobrecarga poderá originar incêndio ou choque elétrico.

 Para garantir o funcionamento satisfatório, utilize o monitor apenas com computadores com classificação UL que tenham tomadas apropriadas AC de 100-240V AC, Mín. 5A.

 A tomada deverá estar instalada próximo do equipamento e ser facilmente acessível.

Instalação

! Não coloque este monitor sobre carrinhos, suportes, tripés, estantes ou mesas instáveis. Se o monitor cair, este pode causar ferimentos pessoais ou danos graves ao produto. Utilize apenas carrinhos, bases, suportes, tripés ou mesas recomendados pelo fabricante ou vendidos com este produto. Siga as instruções do fabricante para instalar o produto e utilize acessórios de montagem recomendados pelo mesmo. Quando colocado num carrinho, o produto deve ser deslocado com cuidado.

! Não introduza qualquer tipo de objeto nos orifícios do monitor. Tal poderá danificar componentes do mesmo ou causar fogo ou choque elétrico. Não derrame líquidos sobre o monitor.

! No coloque o produto no chão com a face voltada para baixo.

! Se montar o monitor numa parede ou prateleira, utilize um kit de montagem aprovado pelo fabricante e siga as instruções fornecidas com o kit.

! Deixe algum espaço à volta do monitor, tal como ilustrado abaixo. Caso contrário, a circulação de ar poderá ser inadequada e o monitor poderá sobreaquecer, podendo causar um incêndio ou danos no mesmo.

Consulte a imagem abaixo para saber quais as distâncias de ventilação recomendadas quando o monitor for instalado na parede ou no suporte:

Instalado com o suporte

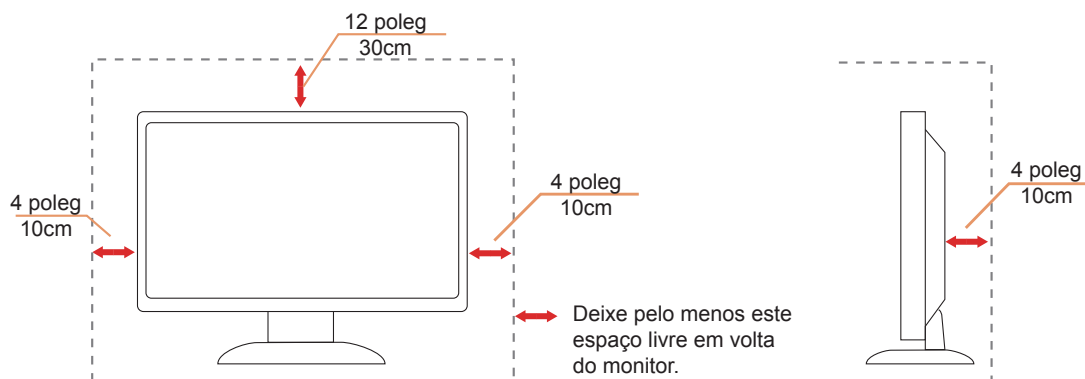

Limpeza

! Limpe a caixa do monitor regularmente com um pano. Pode utilizar um detergente suave para limpar as manchas, já que um detergente abrasivo poderá danificar a caixa do produto.

! Durante a limpeza, tenha cuidado para que o detergente não derrame para o interior do produto. O pano de limpeza não deverá ser áspero para não arranhar a superfície do ecrã.

! Desligue o cabo de alimentação antes de limpar o produto.

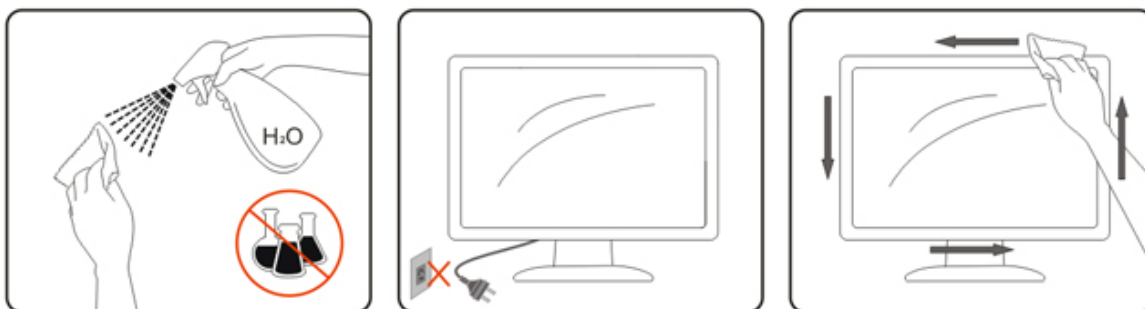

Outros

 Se o produto emitir odores e sons estranhos ou fumo, desligue a ficha de alimentação **IMEDIATAMENTE** e contacte um Centro de assistência técnica.

 Certifique-se de que os orifícios de ventilação não ficam bloqueados pela mesa ou por uma cortina.

 Não sujeite o monitor LCD a grandes vibrações ou impactos durante o seu funcionamento.

 Não deixe cair o monitor nem o sujeite a impactos durante o funcionamento ou transporte.

Configuração

Conteúdo da embalagem

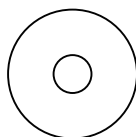
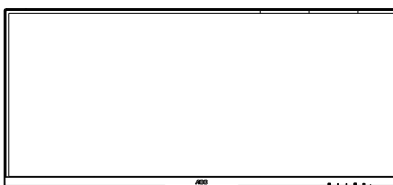

CD com o manual



Certificado de garantia

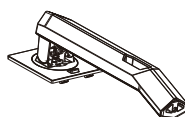

Suporte

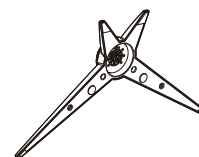

Base



Cabo de alimentação



Cabo USB



Cabo HDMI



Cabo DP



Cabo de áudio

*Os cabos de sinal (cabos de DP, HDMI, USB e áudio) não serão todos fornecidos em todos os países e regiões. Para confirmar, consulte o seu revendedor ou uma filial da AOC.

Instalar o suporte e a base

Instale ou remova a base de acordo com os passos indicados abaixo.
Coloque o monitor numa superfície macia e plana para evitar arranhar o ecrã.

Instalação:

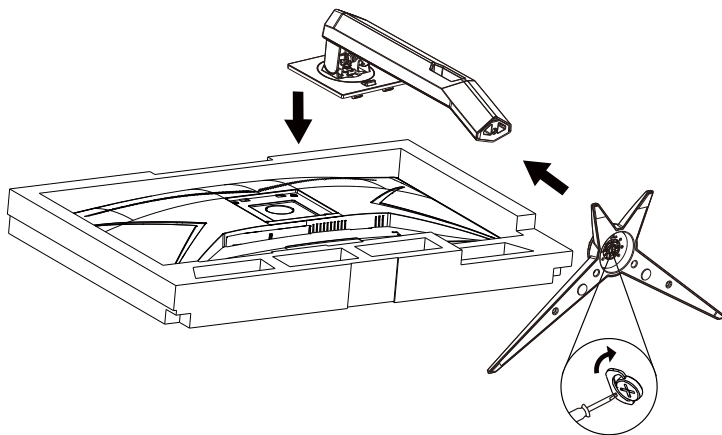

Remoção:

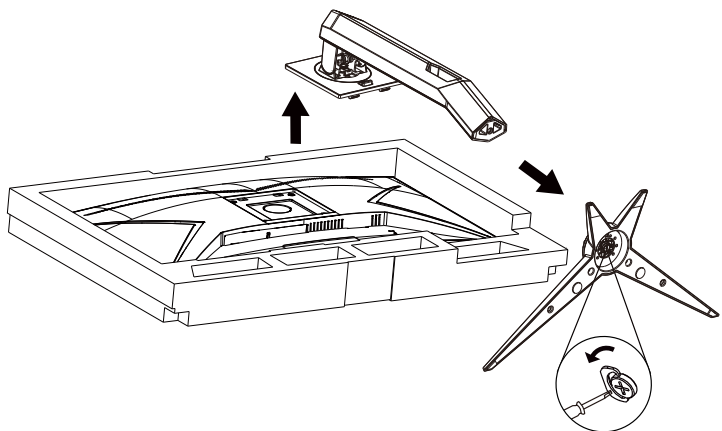

Ajustar o ângulo de visão

Para obter o melhor ângulo de visualização possível, recomendamos que se coloque de frente para o monitor e que de seguida ajuste o ângulo do mesmo de acordo com a sua preferência.

Segure no suporte para impedir que o monitor caia quando estiver a ajustar o ângulo do mesmo.

Pode ajustar o ângulo do monitor tal como indicado abaixo:

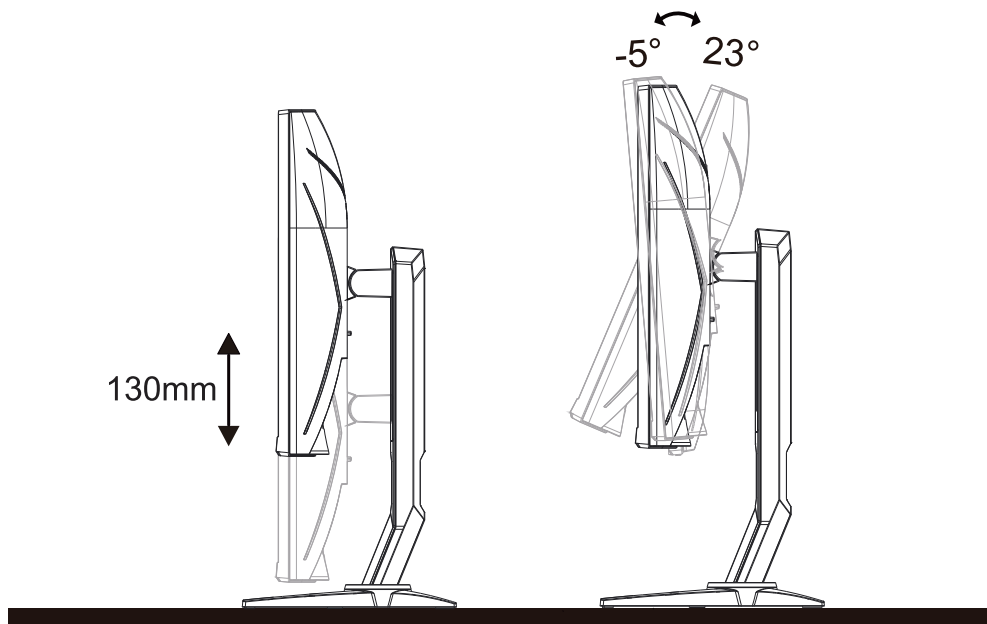

NOTA:

Não toque no ecrã LCD quando estiver a ajustar o ângulo do monitor. Tal poderá causar danos ou mesmo a quebra do ecrã LCD.

Ligar o monitor

Ligações de cabos na traseira do monitor e do computador:

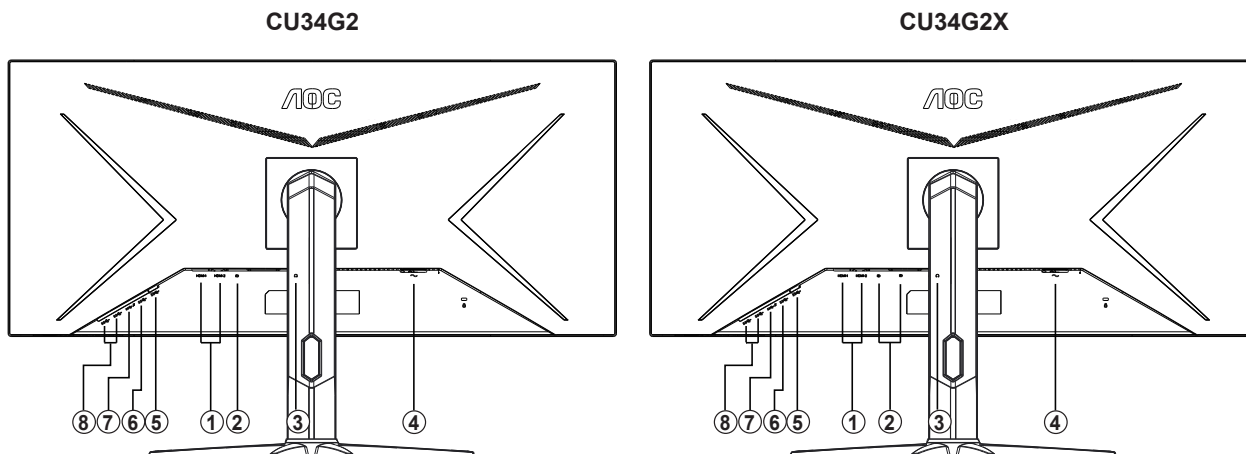

1. HDMI
2. DisplayPort
3. Saída de auscultadores
4. Alimentação
5. USB PC transmissão
6. USB 3.2 Gen 1
7. USB 3.2 Gen 1+ carregamento rápido
8. USB 3.2 Gen 1

Ligar ao PC

1. Ligue o cabo de alimentação à parte de trás do monitor com firmeza.
2. Desligue o computador e retire o cabo de alimentação.
3. Ligue o cabo de sinal do monitor ao conector de vídeo da parte de trás do seu computador.
4. Ligue o cabo de alimentação do computador e o cabo de alimentação do monitor a uma tomada eléctrica.
5. Ligue o computador e o monitor.

Se visualizar uma imagem no ecrã do monitor, a instalação estará concluída. Se o monitor não apresentar uma imagem, consulte a Resolução de problemas.

Para proteger o equipamento, desligue sempre a alimentação do PC e do monitor LCD antes de efetuar a ligação.

Função Free-Sync

1. A função Free-Sync funciona com DP1/DP2/HDMI1/HDMI2
2. Placa gráfica compatível: As placas recomendadas são apresentadas abaixo e podem ser consultadas em www.AMD.com

- AMD Radeon™ RX 480
- AMD Radeon™ RX 470
- AMD Radeon™ RX 460

Radeon Pro Duo

- AMD Radeon R9 300 Series
- AMD Radeon R9 Fury X
- AMD Radeon R9 360
- AMD Radeon R7 360
- AMD Radeon R9 295X2
- AMD Radeon R9 290X
- AMD Radeon R9 290
- AMD Radeon R9 285
- AMD Radeon R7 260X
- AMD Radeon R7 260

Ajuste

Botões de atalho

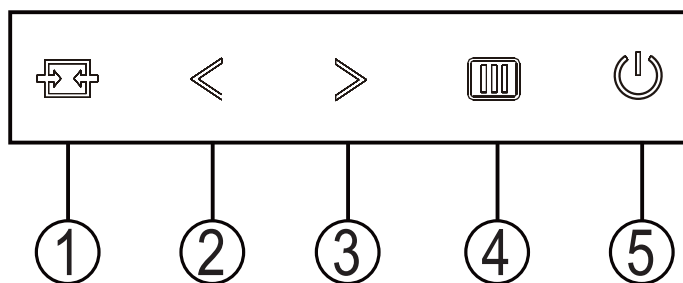

1	Fonte/Sair
2	Modo de Jogo/<
3	Ponto de mira/>
4	Menu/Enter
5	Energia

Fonte/Sair

Se o menu OSD não estiver ativo, prima o botão Fonte/Sair para configurar a função do botão de acesso rápido.

Modo de Jogo/<

Se o menu OSD não estiver ativo, prima o botão "<" para abrir a função de modo de jogo e prima o botão "<" ou ">" para selecionar o modo de jogo (FPS, RTS, Corridas, Jogador 1, Jogador 2 ou Jogador 3), dependendo dos diferentes tipos de jogo.

Ponto de mira/>

Se o menu OSD estiver fechado, prima o botão Dial Point para mostrar/ocultar o Dial Point.

Menu/Enter

Prima o botão de Energia para ligar o monitor.

Se o menu OSD não estiver ativo, prima para exibir o menu OSD ou confirmar a seleção. Prima durante 2 segundos para desligar o monitor.





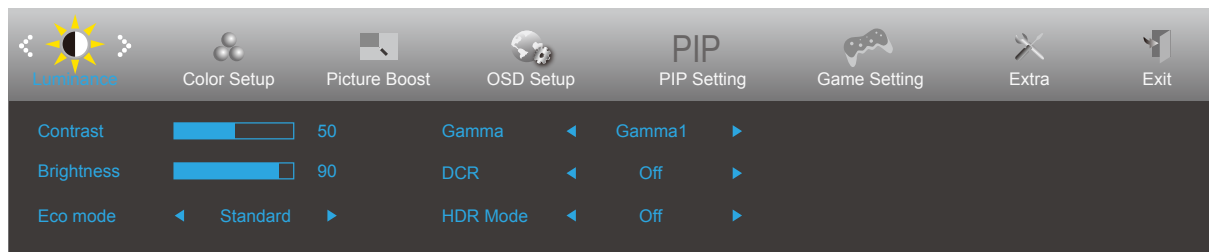

Energia

Prima o botão de Energia para ligar o monitor.

OSD Setting (Configuração do OSD)

Instruções básicas e simples com as teclas de controlo.











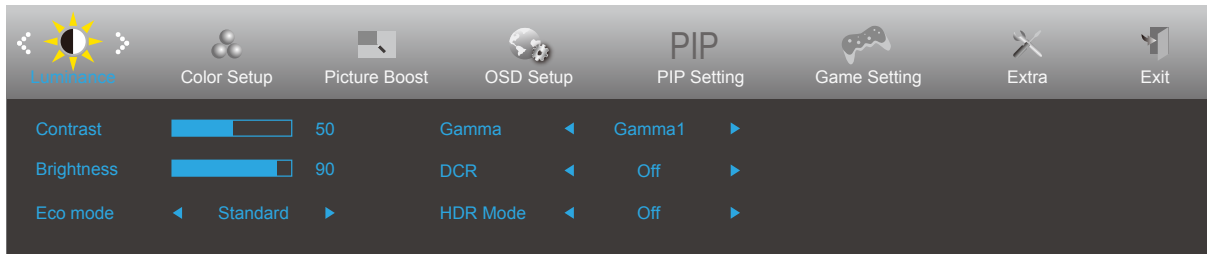

1. Pressione o  botão MENU para activar o menu OSD.
2. Pressione o botão < ou > para se deslocar pelas funções. Quando a função desejada estiver seleccionada, prima o botão MENU para a ativar. Se a função seleccionada tiver um submenu, pressione < ou > para se deslocar pelas funções do submenu.
3. Pressione < ou > para alterar as definições da função seleccionada. Prima  AUTO para sair. Se desejar ajustar qualquer outra função, repita os passos 2-3.
4. Função de bloqueio do OSD: Para bloquear o OSD, mantenha premido o  botão MENU enquanto o monitor está desligado e depois pressione o  botão de energia para ligar o monitor. Para desbloquear o OSD, mantenha premido o  botão MENU enquanto o monitor está desligado e depois pressione o  botão de energia para ligar o monitor.

Notas:

1. Se o produto possuir apenas uma entrada de sinal, o item "Seleccionar entrada" estará desactivado.
2. Se o tamanho do ecrã for 4:3 ou a resolução da entrada de sinal for a resolução nativa, o item "Proporção da imagem" estará desactivado.
3. Quando uma das funções DCR, Optimização da cor e Optimização da imagem for activada, as outras três serão desactivadas.

Luminance (Luminância)



	Contrast (Contraste)	0-100		Ajuste digital do contraste.
	Brightness (Brilho)	0-100		Ajuste da luz de fundo
	Eco mode (Modo Eco)	Standard (Normal)	<input checked="" type="checkbox"/>	Modo Normal
		Text (Texto)		Modo de texto
		Internet		Modo de Internet
		Game (Jogos)		Modo de Jogos
		Movie (Vídeo)		Modo de Vídeo
		Sports (Desporto)		Modo de Desporto
		Reading (Leitura)		Modo de Leitura
		Uniformity		Uniformity mode
	Gamma (Gama)	Gamma1 (Gama 1)	Ajustar para Gamma 1 (Gama 1)	
		Gamma2 (Gama 2)	Ajustar para Gamma 2 (Gama 2)	
		Gamma3 (Gama 3)	Ajustar para Gamma 3 (Gama 3)	
	DCR	Off (Desligado)	<input type="checkbox"/>	Desactivar taxa de contraste dinâmico
		On (Activar)		Activar taxa de contraste dinâmico
	HDR (CU34G2X)	Off (Desligado)	Adjust HDR Mode Note: When HDR is detected, the HDR option is displayed for adjustment. When HDR is not detected, the HDR Mode option is displayed for adjustment.	
		DisplayHDR		
		HDR Imagem		
		HDR Vídeo		
		HDR Jogos		
HDR Mode	Off (Desligado)	Adjust HDR Mode		
	HDR Imagem			
	HDR Vídeo			
	HDR Jogos			

Note:

The function MBR and Overdrive Boost are available only when Adaptive-Sync is off and the vertical frequency is up to 75 Hz.

Color Setup (Configuração de cor)

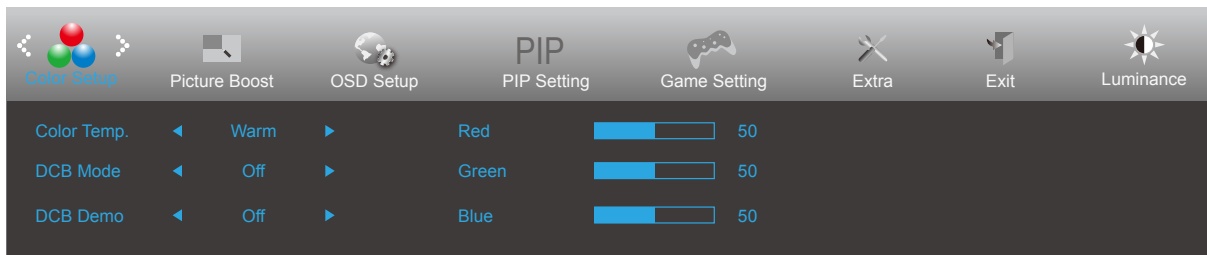

	Color Temp. (Temperatura da Cor)	Warm (Quente)		Restitui a temperatura da cor Quente a partir da EEPROM.
		Normal		Restitui a temperatura da cor Normal a partir da EEPROM.
		Cool (Fria)		Restitui a temperatura da cor Fria a partir da EEPROM.
		sRGB		Restitui a temperatura da cor sRGB a partir da EEPROM.
		User (Utilizador)		Restitui a temperatura da cor do utilizador a partir da EEPROM.
	DCB Mode (Modo DCB)	Full Enhance (Optimiz Total)	ON (LIGAR)/ OFF (DESLIGAR)	Desactivar ou Activar o Modo Optimiz Total
		Nature Skin (Tom Natural)	ON (LIGAR)/ OFF (DESLIGAR)	Desactivar ou Activar o Modo Tom Natural
		Green Field (Campo Verde)	ON (LIGAR)/ OFF (DESLIGAR)	Desactivar ou Activar o Modo Campo Verde
		Sky-blue (Céu Azul)	ON (LIGAR)/ OFF (DESLIGAR)	Desactivar ou Activar o Modo Céu Azul
		AutoDetect (Detecção Auto)	ON (LIGAR) /OFF (DESLIGAR)	Desactivar ou Activar o Modo Detecção Auto
		Off (Desligar)		Disable DCB Mode
	DCB Demo (Demonstração DCB)		ON (LIGAR)/ OFF (DESLIGAR)	Desactivar ou Activar o Modo Demonstração
	Red (Vermelho)		0-100	Ajuste digital do ganho da cor vermelha.
	Green (Verde)		0-100	Ajuste digital do ganho da cor verde.
Blue (Azul)		0-100	Ajuste digital do ganho da cor azul.	

Picture Boost (Optimiz da Imagem)

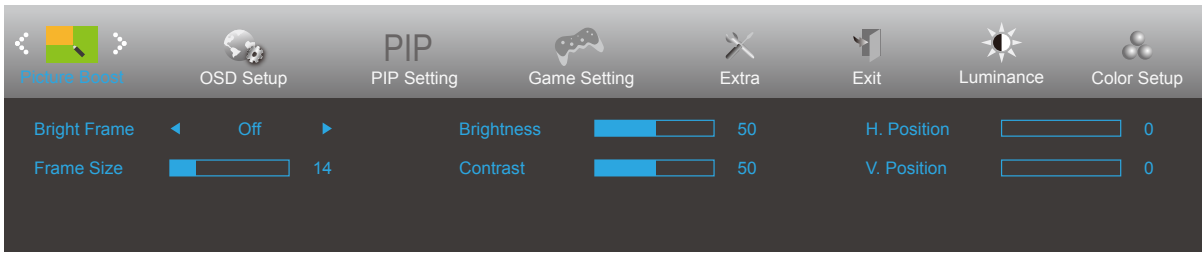



	Bright Frame (Moldura brilhante)	ON (LIGAR)/OFF (DESLIGAR)	Ativar/Desativar Moldura Brilhante
	Frame Size (Tam da Moldura)	14-100	Ajustar o tamanho da moldura
	Brightness (Brilho)	0-100	Ajuste do brilho para a área aumentada
	Contrast (Contraste)	0-100	Ajuste do contraste para a área aumentada
	H. Position (Posição-H)	0-100	Ajustar a posição horizontal da moldura.
	V. Position (Posição-V)	0-100	Ajustar a posição vertical da moldura

Nota:

Ajustar o brilho, o contraste e a posição da moldura brilhante para melhorar a experiência de visualização.

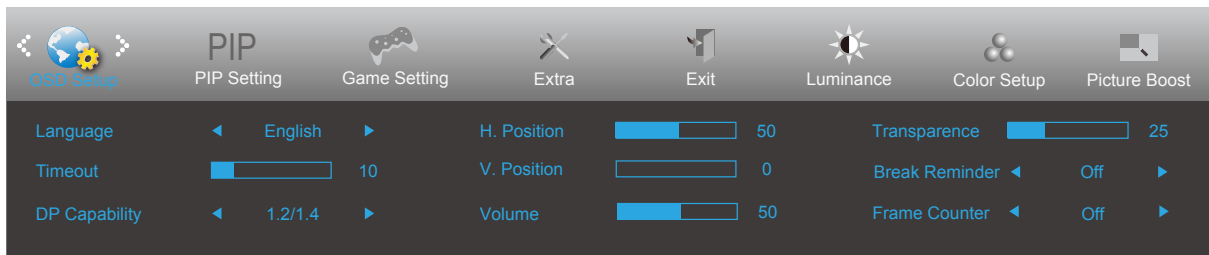
OSD Setup (Configur do OSD)



	Language (Idioma)		Selecione o idioma do menu OSD
	Timeout (Limite de Tempo)	5-120	Ajustar o tempo limite do OSD.
	DP Capability (Capacidade DP)	1.1/1.2 (CU34G2) 1.1/1.2/1.4 (CU34G2X)	Tenha em atenção que a função free sync é suportada apenas por DP1.2
	H. Position (Posição-H)	0-100	Ajusta a posição horizontal do OSD.
	V. Position (Posição V.)	0-100	Ajustar a posição vertical do OSD.
	Volume	0-100	Ajuste do volume.
	Transparence (Transparência)	0-100	Ajustar o OSD
	Break Reminder (Aviso de tempo de descanso)	ativado ou desativado	Aviso de tempo de descanso se o utilizador trabalhar de forma contínua durante mais de 1 hora
Contador de fotogramas (CU34G2)	Desativado/Direita-Cima/Direita-Baixo/ Esquerda-Baixo/ Esquerda-Cima	Exibir a frequência V. no canto seleccionado	

Notas:

Se o conteúdo de vídeo DP suportar DP1.2, selecione DP1.2 para a Capacidade DP, caso contrário, selecione DP1.1

PIP Setting (Configurar PIP)

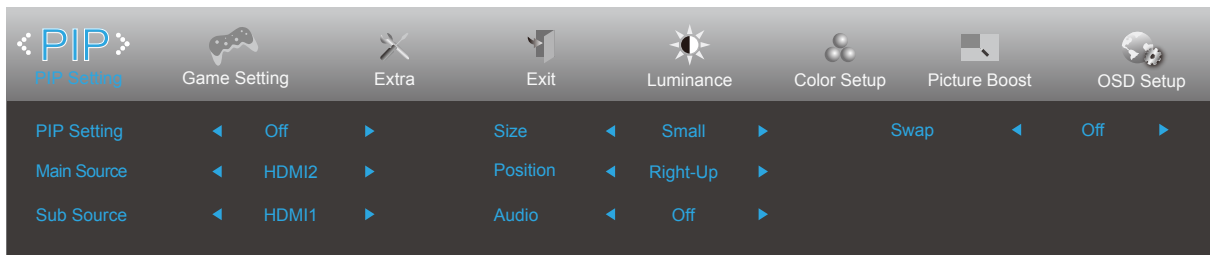



PIP	Fonte principal	Off (Desligar) / PIP / PBP	Off (Desligar)
	Sub-fonte	Follow Input Select Content	HDMI1
	Sub Fonte 1	Follow Input Select Content	DP (CU34G2) HDMI1 (CU34G2X)
	Tamanho	Pequeno/Médio/Grande	Pequeno
	Posição	Direita-Cima/Direita-Baixo/Esquerda-Baixo/Esquerda-Cima	Direita-Cima
	Áudio	On (Ligar)/Off (Desligar)	Off (Desligar)
	Trocar		Swap the screen source.

CU34G2:

Sub \ Main	HDMI1	HDMI2	DP
HDMI1	X	X	V
HDMI2	X	X	V
DP	V	V	X

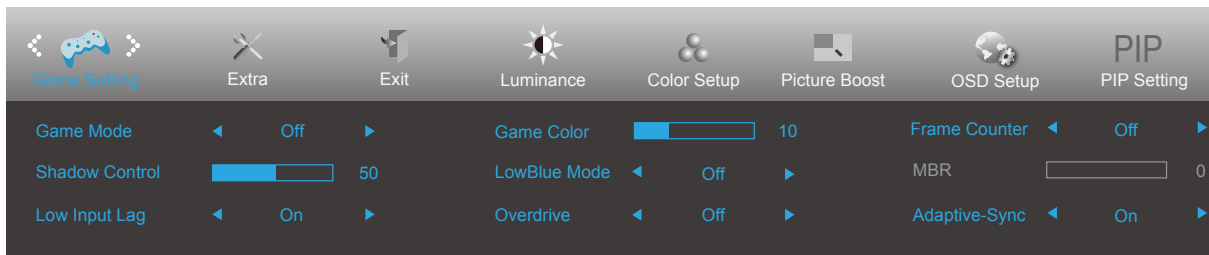
Game Setting (Configuração de jogo)



	Game Mode (Modo de jogo)	FPS	Para jogar jogos FPS (Jogos de ação na primeira pessoa). Melhora o nível de detalhes das áreas escuras.
		RTS	Para jogar RTS (Jogos de estratégia em tempo real). Melhora a qualidade da imagem.
		Racing (Corrida)	Para jogar jogos de corridas. Oferece um tempo de resposta mais rápido e elevada saturação da cor.
		Gamer 1 (Jogador 1)	As definições de preferência do utilizador serão guardadas como Jogador 1.
		Gamer 2 (Jogador 2)	As definições de preferência do utilizador serão guardadas como Jogador 2.
		Gamer 3 (Jogador 3)	As definições de preferência do utilizador serão guardadas como Jogador 3.
		Off (desativado)	Não é feita qualquer otimização por parte da função Smart Image game
	Shadow Control (Controlo de sombras)	0-100	A predefinição do controlo de sombras é 50. O utilizador pode ajustar de 50 até 100 ou 0 para aumentar o contraste e obter uma imagem límpida. <ol style="list-style-type: none"> Se a imagem for demasiado escura para ver claramente os detalhes, ajuste de 50 até 100 para obter uma imagem nítida. Se a imagem for demasiado clara para ver claramente os detalhes, ajuste de 50 até 0 para obter uma imagem nítida.
	Low input Lag (Atraso de entrada reduzido)	On (ativado)/Off (desativado)	Desativar a memória intermédia para diminuir o atraso da entrada
	Game Color (Cor de jogo)	0-20	A Cor de Jogo permite ajustar o nível de saturação de 0 a 20 para proporcionar uma imagem melhor
LowBlue Mode (Luz azul reduzida)	Multimedia (Multimédia)/Internet (Internet)/Office (Documentos)/Reading (Leitura)/Off (Desligado)	Diminui a emissão de luz azul controlando a temperatura da cor	
Overdrive	Weak (Fraco)	Ajustar o tempo de resposta.	
	Medium (Médio)		
	Strong (Forte)		
	Boost (Intensificar) (Motion picture response time 1ms)		
	Off (Desativado)		
Cont.Quadro (CU34G2X)	Desligar/Direita-Acima /Direita-Baixo/ Esquerda-Baixo/Esquerda-Acima	Display vertical scanning frequency.	
MBR	0-20	MBR (Motion Blur Reduction) will provide 0 – 20 levels for adjusting visible motion blur.	
Adaptive-Sync (para modelos seleccionados)	On (ativado) / Off (desativado)	Desativar ou ativar a função Adaptive-Sync.	

Extra

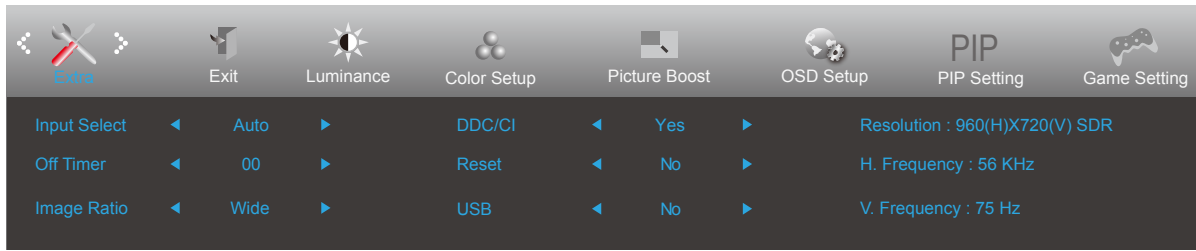

	Input Select (Selecção Entr)		Seleccionar origem de sinal entrada
	Auto Config. (Config Auto)	Yes (Sim) / No (Não)	Ajustar automaticamente a imagem para as predefinições.
	Off Timer (Temporizador)	0-24 h.	Seleccionar hora para desligar DC.
	Image Ratio (Tamanho da imagem)	Panorâmico/4:3 / 1:1 / 17"(4:3) / 19"(4:3) / 19"(5:4) / 19"w(16:10) / 21.5"w(16:9) / 22"w(16:10) / 23"w(16:9) / 23.6"W (16:9) / 24"W (16:9) / 27"W (16:9)	Selecionar a proporção da imagem.
	DDC/CI	Yes (Sim) / No (Não)	Ativar ou desativar o Suporte DDC/CI.
	Reset (Repor)	Yes (Sim) / No (Não)	Repor as predefinições do menu.
	USB (CU34G2)	On (ativado)/Off (desativado)	

Exit (Sair)

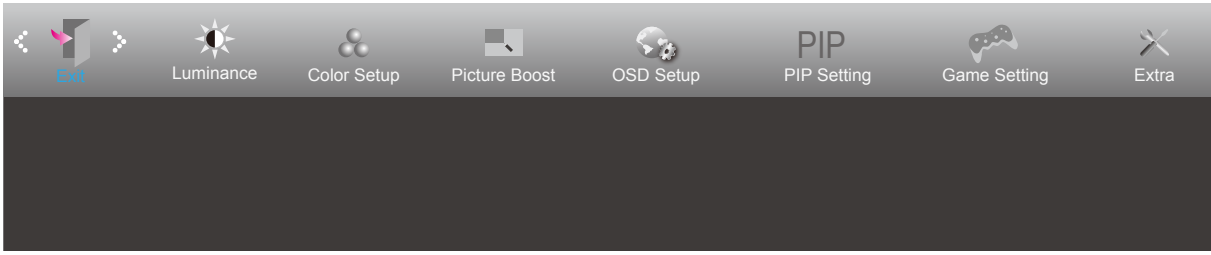

	Exit (Sair)		Sair do menu OSD
---	-------------	--	------------------

Indicador LED

Estado	Cor do LED
Modo de potência total	White (Branco)
Modo Ativo Desligado	Laranja

Resolução de problemas

Problema e Questão	Possíveis soluções
O LED de energia não está aceso	Verifique se o botão de alimentação está ligado e se o cabo de alimentação está correctamente ligado a uma tomada com ligação à terra e ao monitor.
Nenhuma imagem é exibida no ecrã	<ul style="list-style-type: none"> • O cabo de alimentação está ligado corretamente? Verifique a ligação do cabo de alimentação e a fonte de alimentação. • O cabo está corretamente ligado? (Ligação com cabo HDMI) Verifique a ligação do cabo HDMI (Ligação com cabo DP) Verifique a ligação do cabo DP. * A entrada D-SUB/HDMI/DP não está disponível em todos os modelos. • Se a alimentação estiver ligada, reinicie o computador para visualizar o ecrã inicial (ecrã de início de sessão). Se o ecrã inicial (ecrã de início de sessão) for exibido, inicie o computador no modo adequado (modo de segurança para Windows 7/8/10) e altere a frequência da placa gráfica. (Consulte a secção Definir a resolução ideal) Se o ecrã inicial (ecrã de início de sessão) não for exibido, contacte o Centro de Assistência ou o seu revendedor. • É exibida a mensagem “Entrada não suportada” no ecrã? Esta mensagem é exibida quando o sinal da placa gráfica excede a resolução e frequência máximas que o monitor suporta corretamente. Ajuste a resolução e frequência máximas que o monitor suporta corretamente. • Certifique-se de que os controladores do monitor AOC estão instalados.
A imagem está desfocada e apresenta “fantasmas”	Ajuste os comandos de contraste e brilho. Prima para ajustar automaticamente. Verifique se está a utilizar um cabo de extensão ou um comutador. Recomendamos que ligue o monitor diretamente ao conector de saída da placa de vídeo na parte traseira.
A imagem salta, cintila ou existe um padrão de onda na imagem	Afaste o mais possível do monitor dispositivos que possam causar interferência eléctrica. Utilize a taxa de actualização mais elevada que o monitor suporta para a resolução que está a utilizar.
O monitor não sai do modo de ativo desligado”	O botão de alimentação do computador deve estar na posição Ligado. A placa de vídeo do computador deve estar firmemente encaixada na respectiva ranhura. Verifique se o cabo de vídeo do monitor está correctamente ligado ao computador. Verifique o cabo de vídeo do monitor e certifique-se de que nenhum dos pinos está dobrado. Certifique-se de que o seu computador está operacional premindo a tecla CAPS LOCK no teclado enquanto observa o LED de CAPS LOCK. Este LED deverá ligar ou desligar ao premir a tecla CAPS LOCK.
Falta de uma das cores primárias (vermelho, verde ou azul)	Verifique o cabo de vídeo do monitor e certifique-se de que nenhum dos pinos está danificado. Verifique se o cabo de vídeo do monitor está correctamente ligado ao computador.
A imagem do ecrã não está corretamente centrada ou dimensionada	Ajuste a posição horizontal e vertical ou pressione o botão (AUTO).
A imagem tem defeitos nas cores (o branco não parece branco).	Ajuste a cor RGB ou seleccione a temperatura da cor desejada.
O ecrã apresenta distorções horizontais ou verticais	Utilize o modo de encerramento do Windows 7/8/10 para ajustar o relógio e a focagem. Prima para ajustar automaticamente.

Especificações

Especificações gerais

Painel	Nome do modelo	CU34G2	CU34G2X	
	Tipo de sistema	LCD TFT a cores		
	Área de visualização	86,36 cm na diagonal		
	Distância entre pixéis	0,23175mm (H) x 0,23175mm (V)		
	Vídeo	Interface HDMI & Interface DP		
	Cores do monitor	16,7M de cores		
Outros	Intervalo de varrimento na horizontal	30-160KHZ(HDMI/DP)	30-170KHZ(HDMI) 30-220KHZ(DP)	
	Tamanho do varrimento na horizontal (Máximo)	797,22mm		
	Intervalo de varrimento na vertical	48-100HZ(HDMI/DP)	48-100HZ(HDMI) 48-144HZ(DP)	
	Tamanho do varrimento na vertical (Máximo)	333,72mm		
	Resolução predefinida ideal	3440x1440@60Hz		
	Max resolution	3440x1440@100Hz(HDMI/DP)	3440x1440@144H (DP)	
	Plug & Play	VESA DDC2B/CI		
	Conector de entrada	HDMI/DP		
	Fonte de alimentação	100-240V~, 50/60Hz, 1,5A		
	Consumo de energia	Típico (Brilho = 90, Contraste = 50)	55W	67W
Máx. (brilho = 100, contraste = 100)		108W	110W	
Poupança de energia		≤0.5W	≤0.5W	
Características físicas	Tipo de conector	HDMI/DP/USB/Saída para auscultadores		
	Tipo cabo de sinal	Amovível		
Ambiente	Temperatura	Funcionamento	0°~ 40°	
		Desligado	-25°~ 55°	
	Humidade	Funcionamento	10% a 85% (sem condensação)	
		Desligado	5% a 93% (sem condensação)	
	Altitude	Funcionamento	0 - 5.000 m (0 – 16404 pés)	
		Desligado	0 - 12.192 m (0 – 40000 pés)	

Modos de exibição predefinidos

NORMA	RESOLUÇÃO	FREQUÊNCIA HORIZONTAL (kHz)	FREQUÊNCIA VERTICAL (Hz)
VGA	640x480@60Hz	31.469	59.94
	640x480@72Hz	37.861	72.809
	640x480@75Hz	37.5	75
SVGA	800x600@60Hz	37.879	60.317
	800x600@72Hz	48.077	72.188
	800x600@75Hz	46.875	75
XGA	1024x768@60Hz	48.363	60.004
	1024x768@70Hz	56.476	70.069
	1024x768@75Hz	60.023	75.029
SXGA	1280x1024@60Hz	63.981	60.020
	1280x1024@75Hz	79.976	75.025
WXGA+	1440x900@60Hz	55.935	59.887
	1440x900@60Hz	55.469	59.901
WSXGA	1680x1050@60Hz	65.290	59.954
	1680x1050@60Hz	64.674	59.883
HD	1920x1080@60Hz	67.5	60
QHD	2560x1080@60HZ	66	60
	2560x1080@50HZ	56.25	50
	2560x1080@120HZ	150	120
WQHD	3440x1440@30HZ	44.408	29.985
	3440x1440@60HZ	89.819	59.973
	3440x1440@100HZ	150.972	99.982
	3440X1440@120(CU34G2X DP Only)	181.2	120
	3440X1440@144(CU34G2X DP Only)	214.56	144
IBM MODOS			
DOS	640x350@70Hz	31.469	70.087
	720x400@70Hz	31.469	70.087
MAC MODOS			
VGA	640x480@67Hz	35.000	66.667
SVGA	832x624@75Hz	49.725	74.551
XGA	1024x768@75Hz	60.241	74.927

Atribuição de pinos



N.º do pino	Nome do sinal	N.º do pino	Nome do sinal	N.º do pino	Nome do sinal
1.	Dados TMDS 2 +	9.	Dados TMDS 0 -	17.	Terra DDC/CEC
2.	Protecção de dados TMDS 2	10.	Relógio + TMDS	18.	Alimentação +5 V
3.	Dados TMDS 2 -	11.	Protecção do relógio TMDS	19.	Detecção de ligação instantânea
4.	Dados TMDS 1+	12.	Relógio TMDS -		
5.	Protecção de dados TMDS 1	13.	CEC		
6.	Dados TMDS 1 -	14.	Reservado (N.C. no dispositivo)		
7.	Dados TMDS 0+	15.	SCL		
8.	Protecção de dados TMDS 0	16.	SDA		

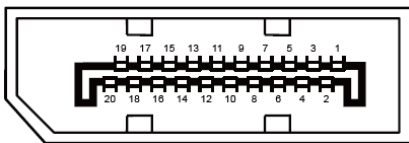

Cabo de sinal de monitor a cores de 20 pinos

N.º do pino	Nome do sinal	N.º do pino	Nome do sinal
1	Faixa_ML 3 (n)	11	GND
2	GND	12	Faixa_ML 0 (p)
3	Faixa_ML 3 (p)	13	CONFIG1
4	Faixa_ML 2 (n)	14	CONFIG2
5	GND	15	CANAL_AUX (p)
6	Faixa_ML 2 (p)	16	GND
7	Faixa_ML 1 (n)	17	CANAL_AUX (n)
8	GND	18	Detecção de ligação instantânea
9	Faixa_ML 1 (p)	19	DP_PWR Retorno
10	Faixa_ML 0 (n)	20	DP_PWR

Plug and Play

Funcionalidade Plug & Play DDC2B

Este monitor está equipado com capacidades VESA DDC2B de acordo com a NORMA VESA DDC. Permite que o monitor informe a sua identidade ao sistema anfitrião e, dependendo do nível de DDC utilizado, comunique informações adicionais sobre as capacidades de exibição.

O DDC2B é um canal de dados bidirecional baseado no protocolo I2C. O anfitrião pode solicitar informações EDID através do canal DDC2B.