

# AOC

## LCD-monitor használati utasítás

**CU34G2/CU34G2X** LED háttérvilágítás



**HDMI**<sup>®</sup>

[www.aoc.com](http://www.aoc.com)

©2019 AOC. Minden jog fenntartva.

Biztonság.....	1
Elnevezési konvenciók.....	1
Tápfeszültség.....	2
Telepítés.....	3
Tisztítás.....	4
Egyéb.....	5
Beállítás.....	6
A doboz tartalma.....	6
Az állvány és a talp összeszerelése.....	7
A nézőszög beállítása.....	8
A monitor csatlakoztatása.....	9
Free-Sync funkció.....	10
Beállítás.....	11
Gyorsgombok.....	11
OSD Setting (OSD beállítás).....	12
Luminance (Fényesség).....	13
Color Setup (Színbeállítás).....	14
Picture Boost (Képjavítás).....	15
OSD Setup (OSD beállítás).....	16
PIP Setting.....	17
Game Setting (Játékbeállítás).....	18
Extra.....	19
Exit (Kilépés).....	20
LED jelzőfény.....	21
Hibaelhárítás.....	22
Műszaki adatok.....	23
Általános specifikáció.....	23
Alapvető Megjelenítési Üzemmodok.....	24
Csatlakozó érintkező-kiosztása.....	25
Plug and Play.....	26

# Biztonság

## Elnevezési konvenciók

Az alábbi szakaszok leírják a kiadványban alkalmazott elnevezési konvenciókat.

### Veszély, figyelmeztetés és vigyázat

A használati utasításban ikon tarthat összefüggő szövegrészekhez, amelyek vastagbetűvel vagy dőltbetűvel vannak szedve. Ezek megjegyzések, illetve figyelmeztetések lehetnek, és a következőképpen használatosak:



**MEGJEGYZÉS:** A MEGJEGYZÉS fontos információkra utal, amelyek segítenek a számítógépes rendszer jobb kihasználásában.





**VIGYÁZAT:** A VIGYÁZAT jelzés a hardver meghibásodását vagy az adatvesztés lehetőségét jelzi, és tájékoztat, hogyan lehet elkerülni az ilyen jellegű problémákat.



**FIGYELEM:** A FIGYELMEZTETÉS a testi sérülés kockázatát jelzi, és arról tájékoztat, hogyan lehet elkerülni az ilyen jellegű problémákat. Bizonyos figyelmeztetések eltérő formátumban jelenhetnek meg, és előfordulhat, hogy nem tartozik hozzájuk ikon. Ilyen esetekben a figyelmeztetés pontos bemutatását a szabályozó hatóság előírja.

## Tápfeszültség

 A monitort csak a címkén feltüntetett feszültséggel szabad üzemeltetni. Ha nem biztos a rendelkezésre álló feszültséget illetően, lépjen kapcsolatba a kereskedővel vagy a helyi áramszolgáltatóval.

 A készüléket hárompólusú földelt dugóval látták el, amelynek harmadik érintkezője a földelő érintkező. Ez a csatlakozó biztonsági okból csak megfelelően földelt konnektorba illik. Amennyiben az Ön konnektora nem fogadja a háromvezetékes dugót, villanszerelővel cseréltesse ki a megfelelőre, illetve használjon átalakítót a készülék biztonságos földelése érdekében. Ne hatástalanítsa a földelt csatlakozó földelését.

 Villámlás esetén, illetve ha a készüléket hosszabb ideig nem használják, húzza ki a készülék elektromos kábelét. Ezzel megvédi a monitort az áramingadozásoktól.

 Ne terhelje túl az elosztókat vagy hosszabbítókat. A túlterhelés tüzet vagy áramütést okozhat.

 A megfelelő működés érdekében a monitort kizárólag UL minősítéssel rendelkező számítógéppel használja, amely megfelelően konfigurált aljzatokkal rendelkezik és 100 - 240 V~, Min. 5A jelzéssel van ellátva.

 A fali konnektor a berendezés közelében legyen és könnyen elérhető legyen.

# Telepítés

**!** Ne helyezze a monitort labilis kocsira, állványra, konzolra vagy asztalra. Ha a monitor leesik, személyi sérülést okozhat és a termék súlyosan megrongálódhat. Kizárólag a gyártó által ajánlott vagy a termékkel együtt vásárolt kocsit, állványt, háromlábú állványt vagy asztalt használjon. A termék falra szerelésének a gyártó előírásait kell követnie, és a gyártó által ajánlott szerelési kellékeket kell használni. Ha a terméket kocsis segítségével szeretné új helyre vinni, a kocsis mozgatasakor mindig legyen körültekintő.

**!** Semmiféle idegen tárgyat ne dugjon a monitor burkolatán lévő résekbe! Ezzel megrongálhat egyes alkatrészeket, tüzet vagy áramütést okozva. Ne öntsön folyadékot a monitorra.

**!** Ne fektesse a terméket kijelzővel lefelé a padlóra.

**!** Ha a monitort falra vagy polcra szereli, használjon a gyártó által jóváhagyott szerelőkészletet és kövesse a készlet utasításait.

**!** Az alábbi ábrán látható módon hagyjon szabad helyet a monitor körül. Ellenkező esetben az elégtelen légáramlás miatt a monitor túlhevülhet és tüzet vagy sérülést okozhat.

Lásd az alábbi ábrát a monitor körül ajánlott szellőzési területet illetően, amennyiben a monitort falra vagy állványra szerelik:

## Állványra szerelve

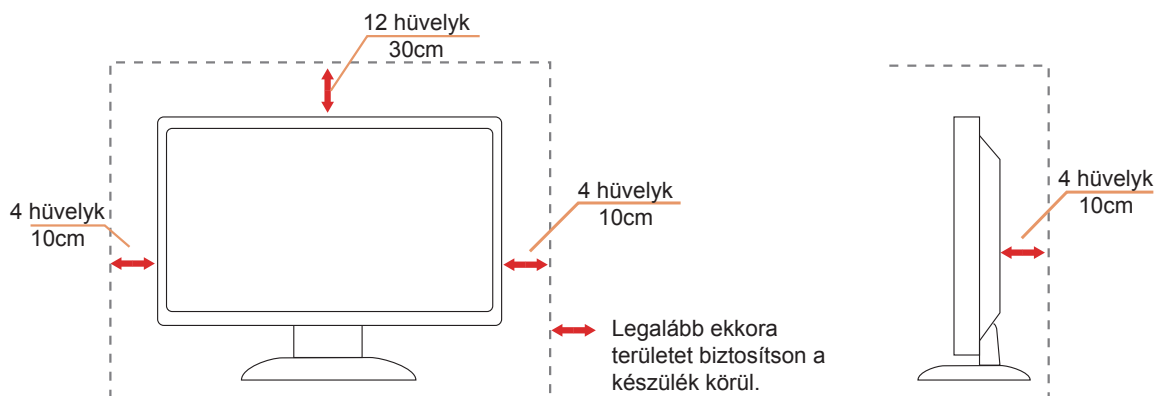

## Tisztítás

**!** A burkolatot rendszeresen törölje le egy kendővel. Enyhe tisztítószerrel távolítsa el a makacs szennyeződések tömény tisztítószer helyett, ami károsítaná a burkolatot.

**!** Tisztítás közben győződjön meg arról, hogy nem jut tisztítószer a termék belsejébe. A törőkendő puha legyen, mer ellenkező esetben megkarcolná a képernyő felületét.

**!** A termék tisztítása előtt húzza ki a tápkábelt.



## Egyéb

 Ha furcsa hangokat hall a készülék belsejéből, illetve füstöt vagy egyéb szagot érez, AZONNAL húzza ki a tápkábelt és vegye fel a kapcsolatot a szervizközponttal.

 Győződjön meg arról, hogy a szellőzőnyílásokat nem takarja el terítő vagy függöny.

 Ne tegye ki az LCD-monitort erős rezgésnek vagy ütődésnek működés közben.

 A monitort ne üsse meg vagy ejtse le működés, illetve szállítás közben.

# Beállítás

## A doboz tartalma

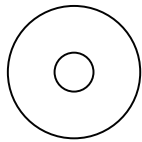
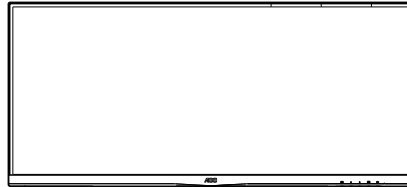

Kézikönyv CD-n



Garanciakártya

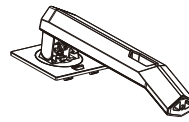

Állvány

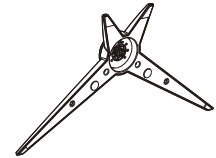

Talp



Tápkábel



USB-kábel



HDMI-kábel



DP kábel



Audio-kábel

\*Nincs mellékelve valamennyi jelkábel (DP, HDMI, USB, Audio-kábel) minden ország és térség esetében. Megerősítésképpen vegye fel a kapcsolatot a helyi kereskedővel vagy az AOC képviselőjével.



## Az állvány és a talp összeszerelése

Az alábbi lépések szerint szerelje fel vagy távolítsa el a talpat.  
A monitort puha stabil felületre fektesse, nehogy megkarcolódjon.

Beállítás:

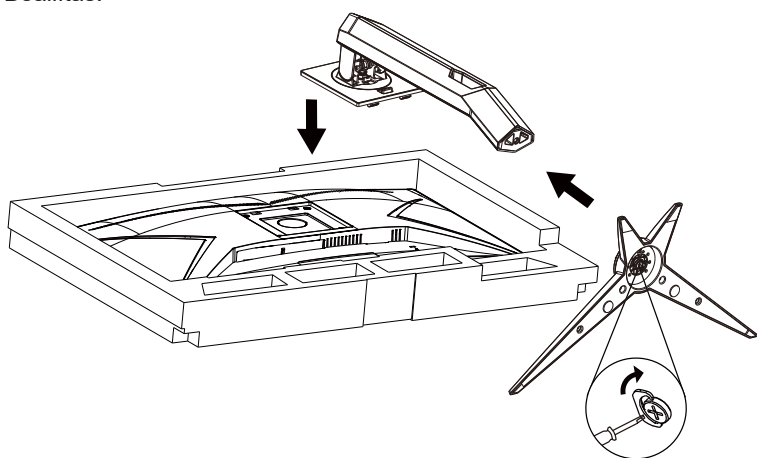

Eltávolítás:

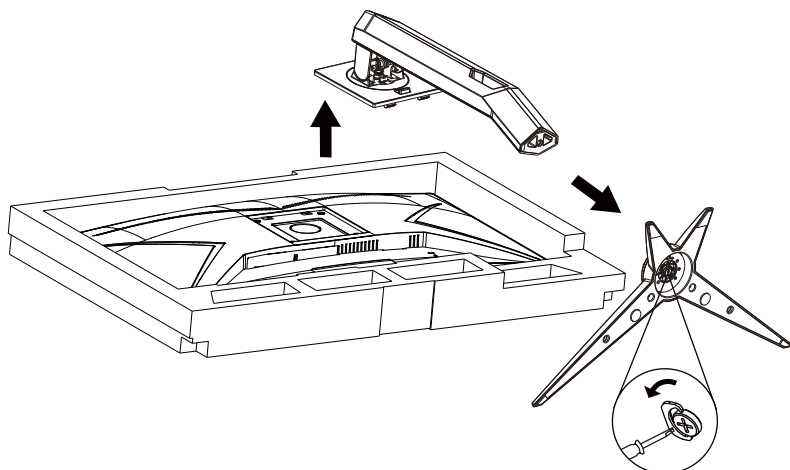

## A nézőszög beállítása

Az optimális nézőszög beállításához tanácsos szemből néznie a monitort, majd saját igénye szerint beállítani a monitor szögét.

Tartsa a monitor talpát, miközben módosítja a nézőszöget, nehogy felborítsa a monitort.

Az alábbiak szerint állíthatja be a monitort:

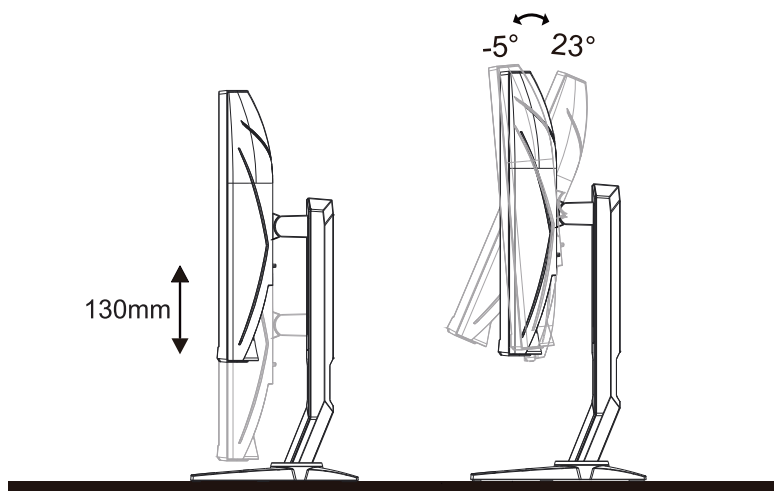

### MEGJEGYZÉS:

A monitor nézőszögének állítása közben ne érintse az LCD-panel felületét. Ettől megsérülhet vagy eltörhet az LCD-panel.

# A monitor csatlakoztatása

Kábelcsatlakozók a monitor és a számítógép hátulján

CU34G2

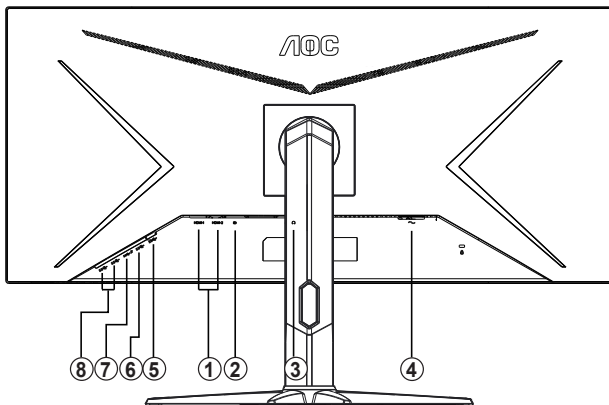

CU34G2X

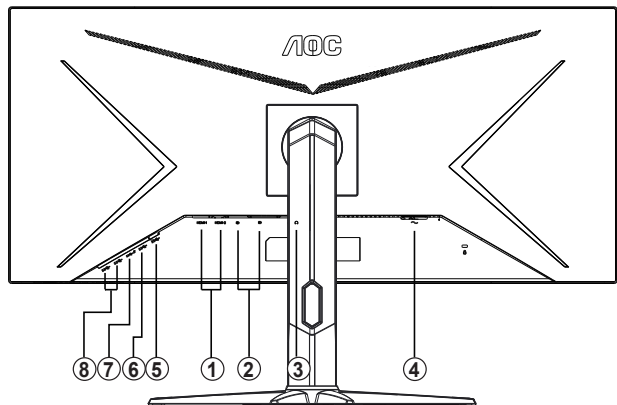

1. HDMI
2. DP
3. Fülhallgató
4. Áram
5. USB-PC upstream
6. USB 3.2 Gen 1
7. USB 3.2 Gen 1+gyorstöltés
8. USB 3.2 Gen 1

## Csatlakoztatás a számítógéphez

1. Csatlakoztassa szoroson a tápkábelt a kijelző hátuljára.
2. Kapcsolják ki a számítógépet, és húzzák ki csatlakozóját az áramforrásból.
3. Csatlakoztassa a kijelző jelkábelét a számítógép hátulján található videocsatlakozóhoz.
4. Csatlakoztassa a számítógép és a kijelző hálózati kábelének dugóját egy könnyen elérhető konnektorba.
5. Kapcsolja be a számítógépet és a kijelzőt.

Ha a monitor képet jelenít meg, a telepítés kész. Amennyiben nem, olvassa el a Hibaelhárítás című részt.

A készülékek védelme érdekében, csatlakoztatás előtt mindig kapcsolja ki a PC-t és LCD-monitorot.

# Free-Sync funkció

1. Free-Sync funkció DP1/DP2/HDMI1/HDMI2-vel működik
2. Kompatibilis grafikus kártya: az alábbiakban megtekintheti az ajánlottak listáját, vagy látogasson el a következő webhelyre: [www.AMD.com](http://www.AMD.com)

- AMD Radeon™ RX 480
- AMD Radeon™ RX 470
- AMD Radeon™ RX 460

#### Radeon Pro Duo

- AMD Radeon R9 300 Series
- AMD Radeon R9 Fury X
- AMD Radeon R9 360
- AMD Radeon R7 360
- AMD Radeon R9 295X2
- AMD Radeon R9 290X
- AMD Radeon R9 290
- AMD Radeon R9 285
- AMD Radeon R7 260X
- AMD Radeon R7 260

# Beállítás

## Gyorsgombok

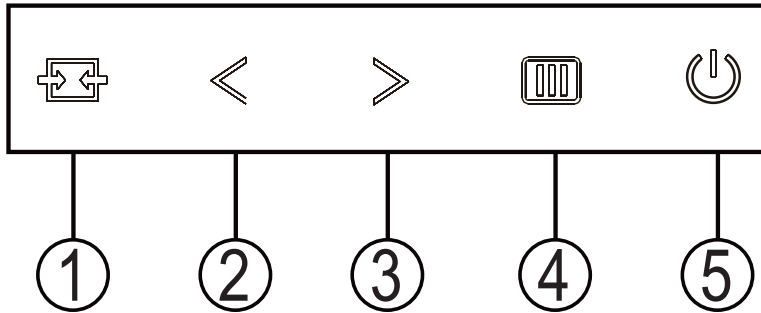

1	Forrás/Kilépés
2	Játékmód/<
3	Tárcsázási pont/>
4	Menü/Enter
5	Tápfeszültség

### Forrás/Kilépés

Amikor az OSD-menü be van zárva, nyomja meg a Forrás/Kilépés gombot, ami Forrásválasztó gyorsgombként fog működni.

### Játékmód/<

Ha nem áll rendelkezésre OSD-menü, nyomja meg a "<" gombot a játékmód funkció megnyitásához, majd a "<" vagy ">" gomb megnyomásával kiválaszthatja a kívánt játékmódot (FPS, RTS, Autóverseny, 1. játékos, 2. játékos vagy 3. játékos) a különböző játéktípusok alapján.

### Tárcsázási pont/>

Ha nem áll rendelkezésre OSD, nyomja meg a Célzás pont gombot a Célzás pont menü aktiválásához, majd nyomja meg a „<” vagy „>” gombot a Célzás pont be- vagy kikapcsolásához.

### Menü/Enter

Ha nem látható az OSD, nyomja meg az OSD megjelenítéséhez vagy a kiválasztott elem megerősítéséhez.





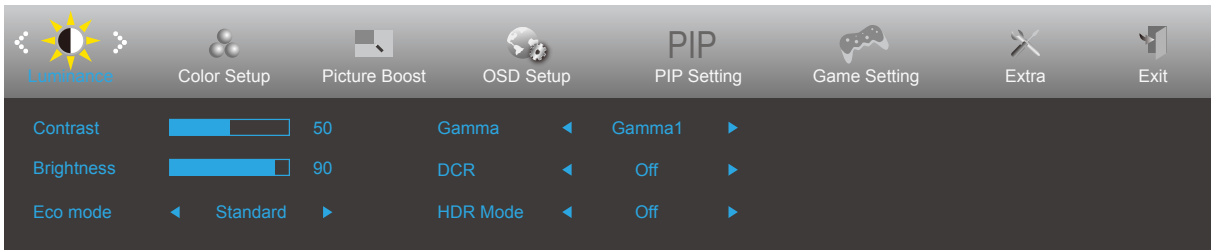

### Tápfeszültség

Nyomja meg a Főkapcsoló gombot a monitor bekapcsolásához.

# OSD Setting (OSD beállítás)

Alapvető és egyszerű utasítások a vezérlőgombokon.











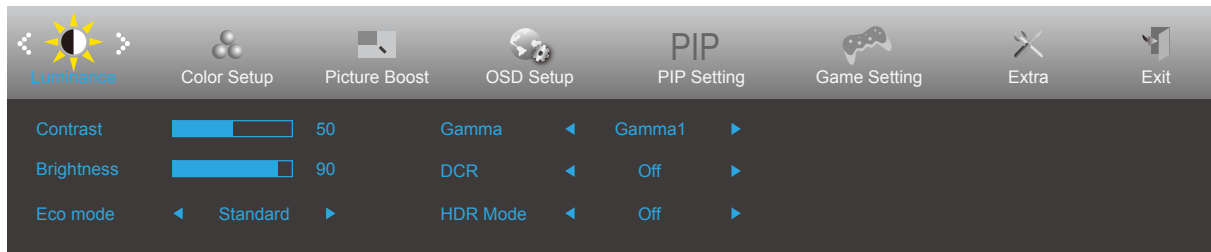

1. Nyomja meg a  MENU-button (MENÜ gombot), hogy megnyissa az OSD ablakot.
2. Nyomja meg a < vagy > gombot a kívánt funkció kiválasztásához. A kívánt funkció kiemelése mellett nyomja meg a MENU-button (MENÜ gombot), hogy aktiválja. Ha a funkció almenüvel rendelkezik, nyomja meg a < vagy > gombot, hogy az almenü funkciói között navigáljon.
3. Nyomja meg a < vagy > gombot a kiválasztott funkció beállításának módosításához. Nyomja meg az  AUTO gombot a kilépéshez. Ha további funkciókat kíván módosítani, ismételje meg a 2–3. lépést.
4. OSD lezárás funkció: Az OSD lezárásához nyomja meg és tartsa lenyomva a  MENU-button (MENÜ gombot), a monitor kikapcsolt állapotában, majd nyomja meg a  főkapcsoló gombot a monitor bekapcsolásához. Az OSD kioldásához nyomja meg és tartsa lenyomva a  MENU-button (MENÜ gombot), a monitor kikapcsolt állapotában, majd nyomja meg a  főkapcsoló gombot a monitor bekapcsolásához.

Megjegyzés:

1. Ha a termék csak egy jelbemenettel rendelkezik, a „Bemenetválasztás” elem letiltásra kerül.
2. Ha a termék kijelzője 4:3 képarányú vagy a bemeneti jel natív felbontású, a „Képarány” elem le van tiltva.
3. Az egyik a DCR, Color Boost vagy Picture Boost funkciók közül aktiválva van, míg a többi három kikapcsolásra kerül.

## Luminance (Fényesség)





	Contrast (Kontraszt)	0-100		Kontraszt digitális regiszterből.	
	Brightness (Fényerő)	0-100		Háttérvilágítás beállítása	
	Eco mode (Eco mód)	Standard (Normál)	<input checked="" type="checkbox"/>		Normál mód
		Text (Szöveg)			Szöveges mód
		Internet			Internet mód
		Game (Játék)			Játék mód
		Movie (Film)			Film mód
		Sports (Sport)			Sport mód
		Reading (Olvasás)			Olvasás mód
	Uniformity			Uniformity Mode	
	Gamma	Gamma1			Gamma 1 beállítása
		Gamma2			Gamma 2 beállítása
		Gamma3			Gamma 3 beállítása
	DCR	Off (Ki)			A dinamikus kontrasztarány funkció letiltása.
		On (Be)			A dinamikus kontrasztarány funkció engedélyezése.
	HDR (CU34G2X)	Off (Ki)			Adjust HDR Mode
		DisplayHDR			Note:
HDR Picture				When HDR is detected, the HDR option is displayed for adjustment. When HDR is not detected, the HDR Mode option is displayed for adjustment.	
HDR Movie					
HDR Mode	Off (Ki)			Adjust HDR Mode	
	HDR Picture				
	HDR Movie				
	HDR Game				

### Note:

The function MBR and Overdrive Boost are available only when Adaptive-Sync is off and the vertical frequency is up to 75 Hz.

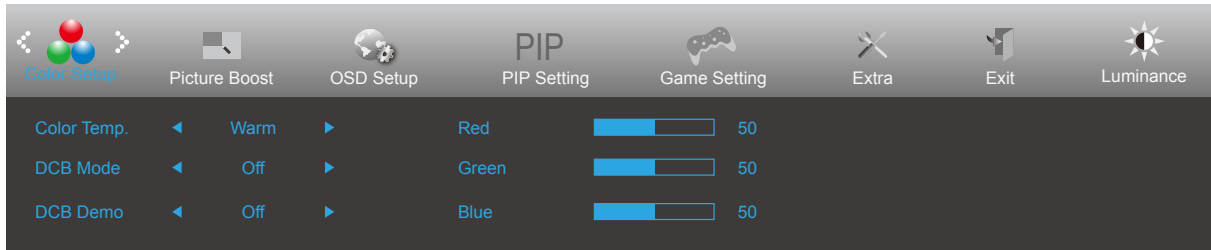
## Color Setup (Színbeállítás)



	Color Temp. (Színhőmérs.)	Warm (Meleg)		A meleg színhőmérséklet adatainak előhívása az EEPROM memóriából.
		Normal (Normál)		A normál színhőmérséklet adatainak előhívása az EEPROM memóriából.
		Cool (Hideg)		A hideg színhőmérséklet adatainak előhívása az EEPROM memóriából.
		sRGB		Az sRGB színhőmérséklet adatainak előhívása az EEPROM memóriából.
		User (Felhasználó)		A felhasználói színhőmérséklet adatainak előhívása az EEPROM memóriából.
	DCB Mode (DCB mód)	Full Enhance (Teljes javítás)	ON (Be) / OFF (Ki)	Teljes javítás mód engedélyezése
		Nature Skin (Természetes bőrtónus)	ON (Be) / OFF (Ki)	Természetes bőrtónus mód engedélyezése
		Green Field (Zöld mező)	ON (Be) / OFF (Ki)	Zöld mező mód engedélyezése
		Sky-blue (Kék ég)	ON (Be) / OFF (Ki)	Kék ég mód engedélyezése
		AutoDetect (Automata észlelés)	ON (Be) / OFF (Ki)	Automata észlelés mód engedélyezése
		Off (Ki)		Disable DCB Mode
		DCB Demo (DCB demó)		ON (Be) / OFF (Ki)
	Red (Vörös)		0-100	Vörös erősítés a digitális regiszterből.
	Green (Zöld)		0-100	Zöld erősítés a digitális regiszterből.
	Blue (Kék)		0-100	Kék erősítés a digitális regiszterből.



## Picture Boost (Képjavítás)

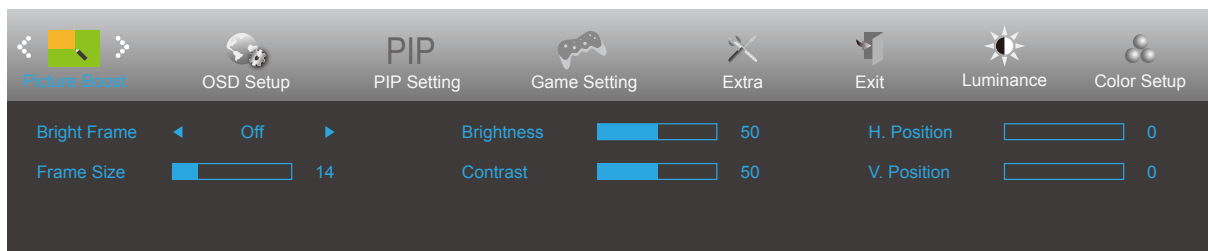

	Bright Frame (Fényes keret)	ON (Be) / OFF (Ki)	Fényes keret engedélyezése/letiltása
	Frame Size (Képkocka mérete)	14-100	Keret méretének állítása
	Brightness (Fényerő)	0-100	Fényesség állítása a Terület javításához
	Contrast (Kontraszt)	0-100	Kontraszt állítása a Terület javításához
	H. position (V. helyzet)	0-100	A keret vízszintes helyzetének beállítására szolgál.
	V. position (F. helyzet)	0-100	A keret függőleges helyzetének beállítására szolgál.

Megjegyzés:

Állítsa a Fényes keret fényerejét, kontrasztját és helyzetét a megtekintési élmény javításához.

## OSD Setup (OSD beállítása)

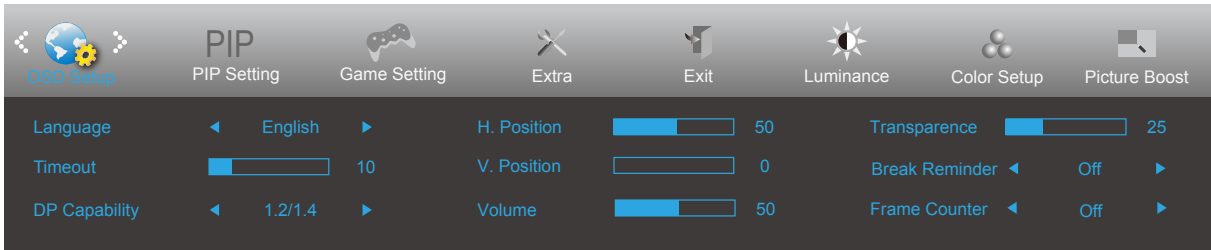

	Language (Nyelv)		Az OSD nyelv kiválasztásához.
	Timeout (Időtűllépés)	5-120	Az OSD időtűllépésének idejét állítja be.
	DP Capability (DP képesség)	1.1/1.2(CU34G2) 1.1/1.2/1.4(CU34G2X)	Ne feledje, hogy kizárólag a DP1.2 támogatja a szabad szinkronizálást.
	H. Position (V. helyzet)	0-100	Az OSD vízszintes helyzetének beállítása
	V. Position (F. Helyzet)	0-100	Az OSD függőleges helyzetének beállítására szolgál.
	Volume (Hangerő)	0-100	A hangerő szabályozása
	Transparence (Átlátszóság)	0-100	Az OSD beállítására szolgál
	Break Reminder (Szünet emlékeztető)	BE vagy KI.	Szünetre emlékeztet, ha a felhasználó több mint 1 órán keresztül folyamatosan dolgozik.
	Frame Counter (Keretszámláló) (CU34G2)	Ki/Jobbra fel/Jobbra le/Balra le/Balrafel	F frekvencia megjelenítése a kijelölt sarokban

### Megjegyzés:

Ha a DP videó tartalom támogatja a DP1.2 szabványt, válassza a DP1.2 elemet a DP kompatibilitás érdekében. Ellenkező esetben válassza a DP1.1 lehetőséget.

# PIP Setting

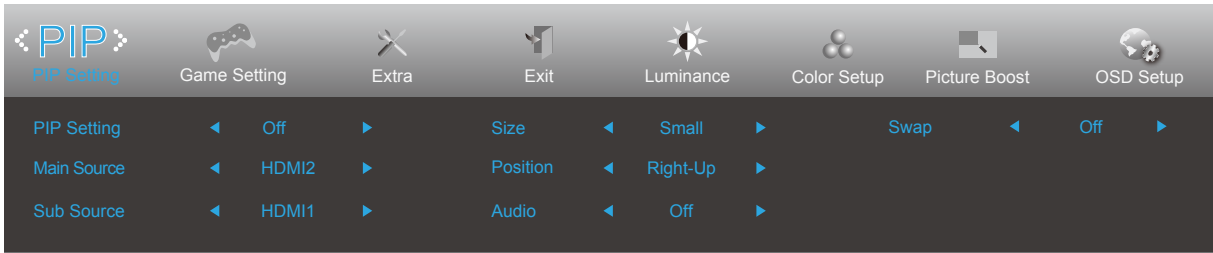



<b>PIP</b>	PIP Setting	Off (Ki) / PIP / PBP	Off (Ki)
	Main Source	Follow Input Select Content	HDMI1
	Sub Source	Follow Input Select Content	DP (CU34G2) HDMI1 (CU34G2X)
	Size	Small, Middle, Large	Small
	Position	Jobbra fel/Jobbra le/Balra le/Balrafel	Jobbra fel
	Audio	On (Be)/Off (Ki)	Off (Ki)
	Swap		Swap the screen source.

CU34G2:

Sub \ Main	HDMI1	HDMI2	DP
HDMI1	X	X	V
HDMI2	X	X	V
DP	V	V	X

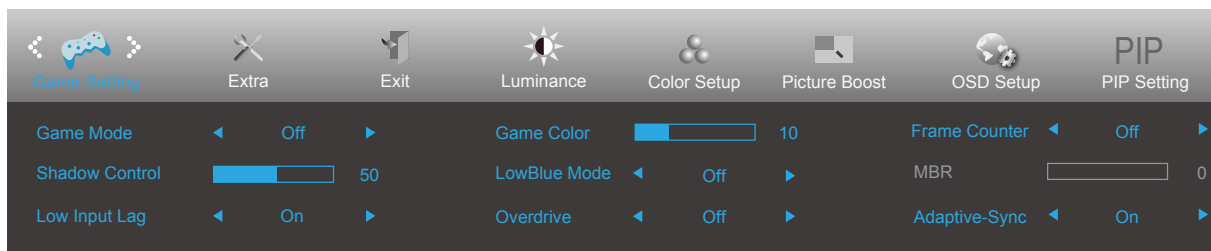
## Game Setting (Játékbeállítás)



	Game Mode (Játék mód)	FPS	FPS (lövöldözős) játékhhoz. Javítja a sötét jelenetek részletességét.
		RTS	RTS (valós idejű stratégiai) játékokhoz használható. Javítja a képminőséget.
		Racing (Autóverseny)	Versenyzős játékhhoz megfelelő üzemmód. A lehető leggyorsabb válaszidőt és magas szintelítettséget biztosít.
		Gamer 1 (1. játékos)	A felhasználó egyéni beállításai 1. játékosként vannak elmentve.
		Gamer 2 (2. játékos)	A felhasználó egyéni beállításai 2. játékosként vannak elmentve.
		Gamer 3 (3. játékos)	A felhasználó egyéni beállításai 3. játékosként vannak elmentve.
		Off (Ki)	Nincs optimalizálás a Smart image game által
	Shadow Control (Árnyék szabályozása)	0-100	Az árnyék szabályozásának alapértelmezett beállítása 50, amelyet a felhasználó 50-100 értékre vagy nullára állíthat, hogy növelje a kontrasztot, és tiszta legyen a kép. <ol style="list-style-type: none"> <li>Ha a kép túl sötét, és emiatt nem lehet tisztán látni a részleteket, állítsa a beállítást 50-ről 100-ra, hogy a kép tiszta legyen.</li> <li>Ha a kép túl fehér, és emiatt nem lehet tisztán látni a részleteket, állítsa a beállítást 50-ről 0-ra, hogy a kép tiszta legyen.</li> </ol>
	Low input Lag (Alacsony bemeneti késleltetés)	On/Off (Be/Ki)	A bemeneti késleltetés csökkentéséhez kapcsolja ki a képpuffert.
	Game Color (Játékszín)	0-20	A Játékszín 0-20 szintet biztosít, amelyekkel beállíthatja a szintelítettséget a jobb képminőség érdekében.
LowBlue Mode (Alacsony kék fény)	Multimedia/ Internet/ Office/ Reading/ Off	A színhőmérséklet szabályozásával csökkentheti a kék fény hullámait.	
OverDrive	Weak (Gyenge)	A válaszidő beállítása. (Boost can only enable in Freesync off mode)	
	Medium (Közepes)		
	Strong (Erős)		
	Boost (Motion picture response time 1ms)		
	Off (Ki)		
Frame Counter (Keretszámláló) (CU34G2X)	Ki/Jobbra fel/Jobbra le/Balra le/Balrafel	F frekvencia megjelenítése a kijelölt sarokban	
MBR	0-20	MBR(Motion Blur Reduction) will provide 0 – 20 levels for adjusting visible motion blur.	
Adaptive-Sync (csak bizonyos típusok esetében)	On/Off (Be/Ki)	A Adaptive-Sync letiltása vagy engedélyezése.	

## Extra

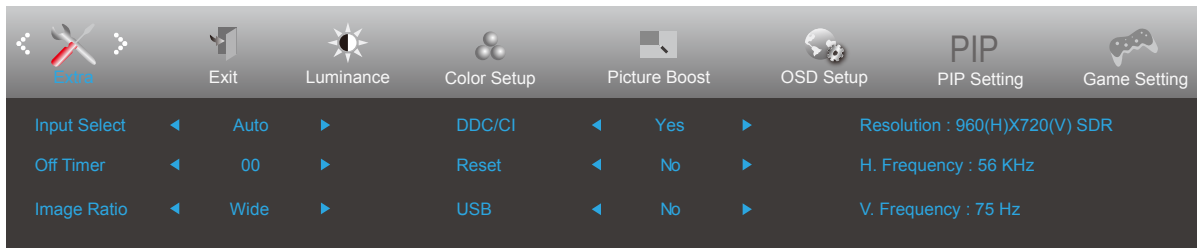

	Input Select (Bemenetválasztás)		Jelforrás kiválasztása bemenetként
	Auto Config. (Auto. konfigur.)	Yes (Igen) / No (Nem)	A kép alapértelmezettre való automatikus állítása.
	Off Timer (Kikapcsolási időzítő)	0-24 óra	A tápfeszültség kikapcsolási idejének kiválasztásához való.
	Image Ratio (Képarány)	Széles / 4:3 / 1:1 / 17"(4:3) / 19"(4:3) / 19"(5:4) / 19"w(16:10) / 21.5"w(16:9) / 22"w(16:10) / 23"w(16:9) / 23.6"W (16:9) / 24"W (16:9) / 27"W (16:9)	A megjelenítési képarány kiválasztására való.
	DDC/CI	Yes (Igen) / No (Nem)	A DDC-CI támogatás be- vagy kikapcsolása.
	Reset (Alaphelyzet)	Yes (Igen) / No (Nem)	A menü visszaállítása alapértékekre.
	USB (CU34G2)	On/Off (Be/Ki)	

## Exit (Kilépés)

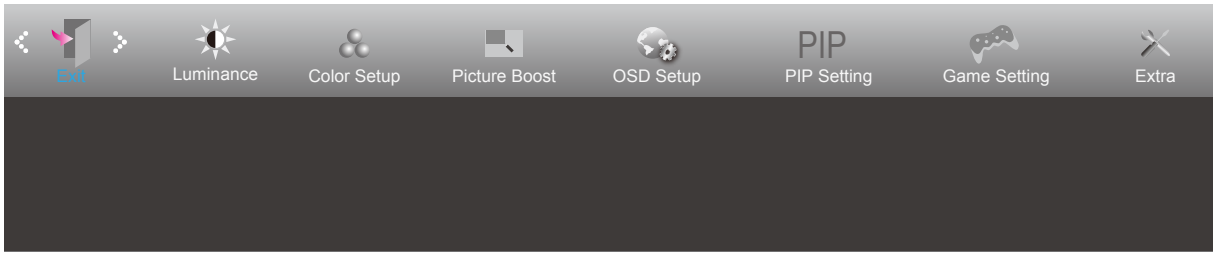

	Exit (Kilépés)		Kilép az OSD menüből
---	----------------	--	----------------------

## LED jelzőfény

Állapot	LED színe
Teljes bekapcsolás üzemmód	White (Fehér)
Aktív kikapcsolás üzemmód	Narancssárga

# Hibaelhárítás

Probléma és kérdés	Lehetséges megoldások
<b>A bekapcsolt állapotot jelző LED NEM világít</b>	Győződjön meg arról, hogy az üzemkapcsoló be van kapcsolva, és hogy megfelelően csatlakozik a hálózati tápkábel egy földelt konnektorhoz, illetve a monitorhoz.
<b>Nincs kép a képernyőn</b>	<ul style="list-style-type: none"> <li>• Megfelelően csatlakozik a hálózati tápkábel? Ellenőrizze a tápkábel csatlakozását és az áramforrást.</li> <li>• Helyesen csatlakozik a kábel? (a HDMI kábel segítségével csatlakoztatva) Ellenőrizze a HDMI kábel csatlakozását. (a DP-kábel segítségével csatlakoztatva) Ellenőrizze a DP-kábel csatlakozását. * D-Sub/HDMI/DP-bemenet nem minden készüléktípuson áll rendelkezésre.</li> <li>• Ha a tápfeszültség be van kapcsolva, indítsa újra a számítógépet a kezdeti képernyő (a bejelentkező képernyő) megjelenítéséhez. Ha megjelenik a kezdeti képernyő (bejelentkezési képernyő), indítsa el a számítógépet a megfelelő módban (Windows 7/8/10 használata esetén biztonságos módban), majd módosítsa a videokártya frekvenciáját. (Lásd az Optimális felbontás beállítása című részt) Ha a kezdeti képernyő (bejelentkezési képernyő) nem jelenik meg, vegye fel a kapcsolatot az ügyfélszolgálatlal vagy a viszonteladóval.</li> <li>• A következő üzenet jelenik meg a képen: „Nem támogatott bemenet”? Ezt az üzenetet akkor láthatja, ha a videokártya frekvenciája/felbontása túllépi a monitor működési tartományát. Állítsa át a felbontást és a frekvenciát olyan értékre, amelyet a monitor megfelelően képes kezelni.</li> <li>• Győződjön meg arról, hogy telepítették az AOC monitor illesztőprogramokat.</li> </ul>
<b>A kép életlen és szellemképes</b>	Állítsa be a kontraszt és fényerő értékeit. Nyomja meg az auto. beállításhoz. Ne használjon hosszabbító kábelt vagy kapcsolódobozt. Csatlakoztassa a monitor jelkábelének csatlakozóját közvetlenül a számítógép hátulján lévő kék színű csatlakozóhoz.
<b>A kép ugrik, vibrál vagy hullámos minta van jelen</b>	Helyezze el az elektromos zavart okozó elektromos berendezéseket a lehető legtávolabbra a monitortól. A monitor által támogatott maximális képfrissítési frekvenciát használja, amely a Ön által használt felbontás mellett lehetséges.
<b>A monitor Aktív kikapcsolás üzemmódban ragadt.</b>	Ellenőrizze, hogy a számítógép üzemkapcsolója bekapcsolt (ON) állásban van. Ellenőrizze, hogy a grafikus kártya megfelelően illeszkedik a foglalatába az alaplapon. Győződjön meg arról, hogy a monitor videokábele megfelelően csatlakozik a számítógéphez. Ellenőrizze a monitor videokábelét, és győződjön meg arról, hogy nem görbült el egy érintkező sem. Ellenőrizze, hogy a számítógép működőképes a CAPS LOCK billentyű megnyomásával a billentyűzeten, és figyelje meg, hogy kigyullad-e a CAPS LOCK LED. A LED-nek BE, illetve KI kell kapcsolódnia, amikor megnyomják a CAPS LOCK billentyűt.
<b>Valamelyik alapszín hiányzik (VÖRÖS, ZÖLD vagy KÉK)</b>	Ellenőrizze a monitor videokábelét, és győződjön meg arról, hogy nem görbült el egy érintkező sem. Győződjön meg arról, hogy a monitor videokábele megfelelően csatlakozik a számítógéphez.
<b>A kép nincs középen, illetve megfelelő méretre állítva</b>	Állítsa be a kép vízszintes és függőleges helyzetét, vagy nyomja meg a gyorsgombot (AUTO).
<b>A kép színe hibás (a fehér nem tűnik fehérnek)</b>	Állítsa be az RGB színegyensúlyt vagy válassza kívánt színhőmérsékletet.
<b>Vízszintes vagy függőleges zavarok a képernyőn</b>	Használja a Windows 7/8/10 leállítás módját a ÓRAJEL és FÓKUSZ elemek beállításához. Nyomja meg az auto. beállításhoz.



# Műszaki adatok

## Általános specifikáció

Panel	Típus neve	CU34G2	CU34G2X	
	Megjelenítő-rendszer	Színes TFT LCD		
	Hasznos képméret	86,36 cm átlósan		
	Képpont-méret	0,23175mm (V) × 0,23175mm (F)		
	Videó	HDMI-csatoló és DP-csatoló		
	Megjelenítés színe	16,7 M szín		
Egyebek	Vízszintes pásztázási tartomány	30-160KHZ(HDMI/DP)	30-170KHZ(HDMI) 30-220KHZ(DP)	
	Vízszintes pásztázási méret (maximum)	797,22mm		
	Függőleges pásztázási tartomány	48-100HZ(HDMI/DP)	48-100HZ(HDMI) 48-144HZ(DP)	
	Függőleges pásztázási méret (maximum)	333,72mm		
	Optimális alapfelbontás	3440x1440@60Hz		
	Max resolution	3440x1440@100Hz (HDMI/DP)	3440x1440@144Hz (DP)	
	Plug & Play	VESA DDC2B/CI		
	Bemeneti csatlakozó	HDMI/DP		
	Áramforrás	100-240V~, 50/60Hz, 1,5A		
	Energiafogyasztás	Jellemző (Fényerő = 90, Kontraszt = 50)	55W	67W
Max. (fényerő = 100, kontraszt = 100)		108W	110W	
Energiatakarékosság		≤ 0,5 W	≤ 0,5 W	
Fizikai jellemzők	Csatlakozó típusa	HDMI/DP/USB/Fülhallgató kimenet		
	Jelkábel típusa	Leválasztható		
Környezeti adatok	Hőmérséklet	Működés	0°~ 40°	
		Üzemen kívül	-25°~ 55°	
	Relatív páratartalom	Működés	10% – 85% (nem lecsapódó)	
		Üzemen kívül	5% – 93% (nem lecsapódó)	
	Tengerszint feletti magasság	Működés	0-5000 m (0~16 404 láb)	
		Üzemen kívül	0~ 12 192 m (0~40 000 láb)	

## Alapvető Megjelenítési Üzem módok

NORMÁL	FELBONTÁS	VÍZSZINTES FREKVENCIA (kHz)	FÜGGŐLEGES FREKVENCIA (Hz)
VGA	640x480@60Hz	31.469	59.94
	640x480@72Hz	37.861	72.809
	640x480@75Hz	37.5	75
SVGA	800x600@60Hz	37.879	60.317
	800x600@72Hz	48.077	72.188
	800x600@75Hz	46.875	75
XGA	1024x768@60Hz	48.363	60.004
	1024x768@70Hz	56.476	70.069
	1024x768@75Hz	60.023	75.029
SXGA	1280x1024@60Hz	63.981	60.020
	1280x1024@75Hz	79.976	75.025
WXGA+	1440x900@60Hz	55.935	59.887
	1440x900@60Hz	55.469	59.901
WSXGA	1680x1050@60Hz	65.290	59.954
	1680x1050@60Hz	64.674	59.883
HD	1920x1080@60Hz	67.5	60
QHD	2560x1080@60HZ	66	60
	2560x1080@50HZ	56.25	50
	2560x1080@120HZ	150	120
WQHD	3440x1440@30HZ	44.408	29.985
	3440x1440@60HZ	89.819	59.973
	3440x1440@100HZ	150.972	99.982
	3440X1440@120(CU34G2X DP Only)	181.2	120
	3440X1440@144(CU34G2X DP Only)	214.56	144
<b>IBM MODES</b>			
DOS	640x350@70Hz	31.469	70.087
	720x400@70Hz	31.469	70.087
<b>MAC MODES</b>			
VGA	640x480@67Hz	35.000	66.667
SVGA	832x624@75Hz	49.725	74.551
XGA	1024x768@75Hz	60.241	74.927

## Csatlakozó érintkező-kiosztása



Érintkező száma	Jel elnevezése	Érintkező száma	Jel elnevezése	Érintkező száma	Jel elnevezése
1.	TMDS adatok 2+	9.	TMDS adatok 0-	17.	DDC/CEC földelés
2.	TMDS adatok 2 árnyékolás	10.	TMDS Időzítés +	18.	+5V táp
3.	TMDS adatok 2-	11.	TMDS Időzítés árnyékolás	19.	Hot Plug érzékelés
4.	TMDS adatok 1+	12.	TMDS időzítés		
5.	TMDS adatok 1 Árnyékolás	13.	CEC		
6.	TMDS adatok 1-	14.	Fenntartva (Nincs összeköttetés az eszközön)		
7.	TMDS adatok 0+	15.	SCL		
8.	TMDS adatok 0 árnyékolás	16.	SDA		

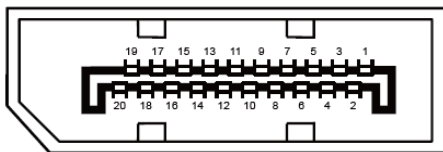

20 érintkezős jelkábel színes megjelenítőhöz

Érintkező száma	Jel elnevezése	Érintkező száma	Jel elnevezése
1	ML_Lane 3 (n)	11	GND
2	GND	12	ML_Lane 0 (p)
3	ML_Lane 3 (p)	13	CONFIG1
4	ML_Lane 2 (n)	14	CONFIG2
5	GND	15	AUX_CH(p)
6	ML_Lane 2 (p)	16	GND
7	ML_Lane 1 (n)	17	AUX_CH(n)
8	GND	18	Hot Plug érzékelés
9	ML_Lane 1 (p)	19	Return DP_PWR
10	ML_Lane 0 (n)	20	DP_PWR

# Plug and Play

## Plug and Play DDC2B szolgáltatás

Ez a monitor VESA DDC2B képességekkel van ellátva a VESA DDC SZABVÁNY előírásainak megfelelően. Lehetővé teszi, hogy a monitor közölje a gazdarendszerrel azonosító adatait, illetve az alkalmazott DDC szintjétől függően további adatokat közöljön megjelenítési képességeit illetően.

A DDC2B az I2C protokollra épülő, kétirányú adatcsatorna. A gazdagép a DDC2B csatornán keresztül kérheti az EDID adatokat.



