

AOC



Monitor LCD
Manual do Usuário

24G2SPU

www.aoc.com

©2021 AOC. All Rights Reserved

HDMI™
HIGH-DEFINITION MULTIMEDIA INTERFACE

Segurança	1
Convenções Nacionais	1
Potência	2
Instalação	3
Limpeza	4
Outro	5
Configuração	6
Conteúdo da Caixa	6
Configuração de Suporte e Base	7
Ajuste do ângulo de visão	8
Conectando o Monitor	9
Instalação do braço de fixação para parede	10
Função de Adaptive-Sync (Disponível para modelos selecionados)	11
Função de AMD FreeSync Premium (Disponível para modelos selecionados)	11
Função de G-SYNC (Disponível para modelos selecionados)	11
Ajuste	12
Teclas de atalho	12
OSD Setting (Configuração OSD)	13
Luminance (Luminância)	14
Image Setup (Configuração da Imagem)	15
Color Setup (Configuração de cor)	16
Picture Boost (DCB - Picture Boost)	17
OSD Setup (Configuração do Menu OSD)	18
Game Setting (Configuração de Jogo)	19
Extra (Itens Adicionais)	21
Exit (Sair)	22
Indicador de LED	23
Resolução de problemas	24
Especificação	25
Especificação Geral	25
Modos de exibição predefinidos	26
Atribuições dos Pinos	27
Plug and Play	29

Segurança

Convenções Nacionais

As subseções a seguir descrevem as convenções usadas neste documento.

Notas, Precauções e Alertas

Ao longo deste guia, os blocos de texto podem ser acompanhados por um ícone e impressos em negrito ou em itálico. Estes blocos são notas, precauções e alertas, e são usados como a seguir:



NOTA: Uma NOTA indica informações importantes que o ajudam a usar melhor seu sistema de computador.





CUIDADO: Um CUIDADO indica risco de dano ao hardware ou perda de dados, e o informa sobre como evitar o problema.





AVISO: Um ALERTA indica um potencial para ferimento corporal e te informa como evitar o problema. Alguns alertas podem aparecer em formatos alternados e podem não estar acompanhados de um ícone. Em tais casos, a apresentação específica do alerta é imposta pela autoridade reguladora.

Potência

 O monitor deve ser operado somente com o tipo de alimentação indicado na etiqueta. Se não tiver certeza do tipo de alimentação da sua casa, consulte seu revendedor ou companhia de eletricidade local.

 O monitor está equipado com uma tomada aterrada de três pinos, uma tomada com um terceiro pino (terra). Esta tomada serve apenas em uma tomada elétrica aterrada como uma característica de segurança. Se a tomada não aceitar a tomada de três pinos, chame um electricista que instale a tomada correta, ou use um adaptador para aterrar o aparelho com segurança. Não anule o propósito de segurança da tomada aterrada.

 Desligue o aparelho durante uma tempestade com raios ou quando ele não será usado por longos períodos de tempo. Isso protegerá o monitor de danos devido a picos de energia.

 Não sobrecarregue as régua de energia e cabos de extensão. A sobrecarga pode resultar em incêndio ou choque elétrico.

 Para garantir a operação satisfatória, use o monitor apenas com computadores listados pela UL, que possuam receptáculos apropriadamente configurados entre 100-240V CA, Min. 5A

 A tomada deve ser instalada perto do equipamento e ser facilmente acessível.

Instalação

! Não coloque este monitor sobre carrinhos, suportes, tripés, estantes ou mesas instáveis. Se o monitor cair, pode ferir uma pessoa e causar sérios danos a este produto. Use apenas com um carrinho, apoio, tripé, presilha ou mesa recomendada pelo fabricante, ou vendidos com este produto. Siga as instruções do fabricante ao instalar o produto e use acessórios de montagem recomendado pelo fabricante. Quando colocado num carrinho, o produto deve ser deslocado com cuidado.

! Nunca empurre qualquer objeto para dentro da fenda do gabinete. Isso pode danificar as peças do circuito causando incêndio ou choque elétrico. Nunca derrube líquidos no monitor.

! Não coloque a parte frontal do produto no chão.

! Se você montar o monitor em uma parede ou prateleira, use um kit de montagem aprovado pelo fabricante e siga as instruções do kit.

! Deixar algum espaço ao redor do monitor como mostrado abaixo. Caso contrário, a circulação de ar pode ser insuficiente, portanto, o superaquecimento pode causar um incêndio ou danos ao monitor.

! Para evitar danos potenciais, por exemplo, a descamação do painel da moldura, certifique-se que o monitor não fique inclinado para baixo por mais de -5 graus. Se o ângulo máximo de inclinação para baixo de -5 graus for excedido, os danos no monitor não serão cobertos pela garantia.

Veja abaixo as áreas de ventilação recomendadas ao redor do monitor quando o monitor está instalado na parede ou no suporte:

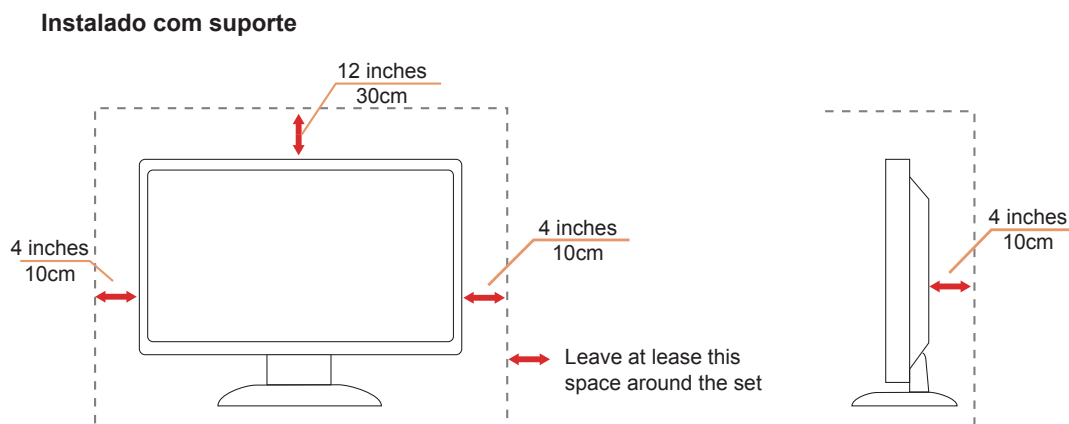

Limpeza

⚠ Limpar o gabinete regularmente com um pano. Você pode usar detergente suave para limpar a mancha, em vez de detergente forte, que vai cauterizar o gabinete do produto.

⚠ Durante a limpeza, certifique-se que nenhum detergente vaza dentro do produto. O pano de limpeza não deve ser muito áspero já que vai arranhar a superfície da tela.

⚠ Por favor, desconecte o cabo de alimentação antes de limpar o produto.



Outro

 Se o produto estiver emitindo um som, cheiro ou fumaça estranhos, desligue da tomada **IMEDIATAMENTE** e contate um Centro de Assistência.

 Certifique-se que as aberturas de ventilação não estão bloqueadas por uma mesa ou cortina.

 Não envolva o monitor LCD em grandes vibrações ou em alto impacto durante a operação.

 Não bata o monitor nem o deixe cair durante o funcionamento ou transporte.

Configuração

Conteúdo da Caixa

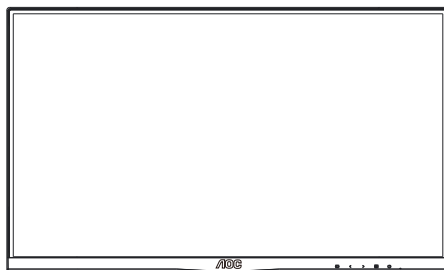

*

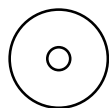

CD Manual

*



Warranty Card

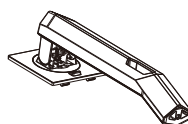

Stand

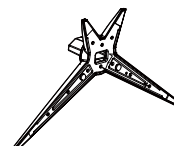

Base



Power Cable

*



DP Cable

*



HDMI Cable

*



VGA Cable

*



USB Cable

*



Audio Cable

* Nem todos os cabos de sinal (Analogico, DP, HDMI) serão fornecidos para todos os países e regiões. Por favor, consulte o agente local ou sucursal da AOC para confirmação.

Configuração de Suporte e Base

Por favor, configure ou remova a base seguindo os passos abaixo.

Configuração:

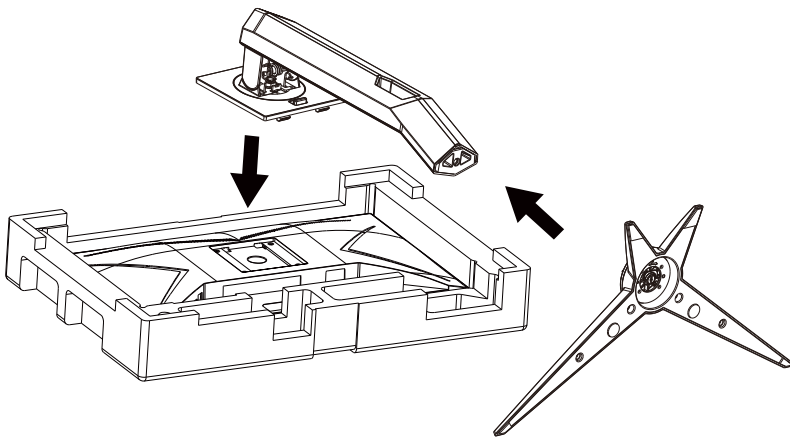

Remover:

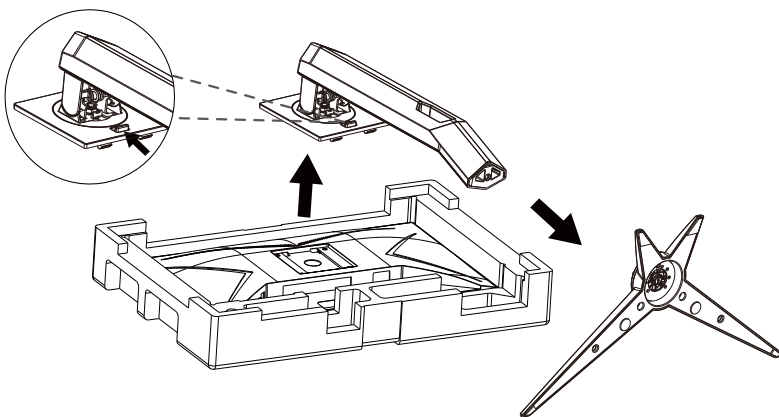

Ajuste do ângulo de visão

Para melhor visualização, recomenda-se a olhar para a face total do monitor, e depois ajustar o ângulo do monitor conforme sua preferência.

Segure o suporte para que você não derrube o monitor quando muda o ângulo do monitor.

Você é capaz de ajustar o monitor conforme abaixo.

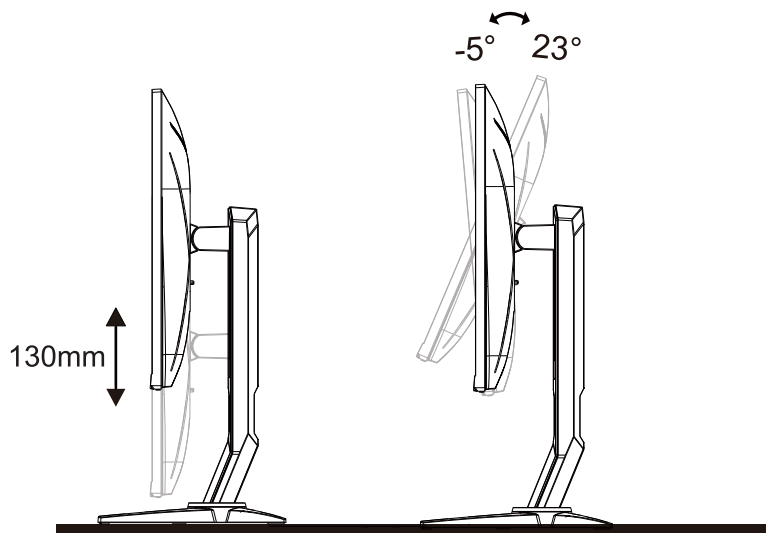

NOTA:

Não toque na tela LCD quando você mudar o ângulo. Pode causar danos ou quebrar a tela LCD.

Advertência:

1. Para evitar potenciais danos na tela, como descamação do painel, certifique-se o monitor não fique inclinado para baixo por mais de -5 graus.
2. Não pressione a tela enquanto ajusta o ângulo do monitor. Segure apenas pela moldura.

Conectando o Monitor

Conexões dos cabos na parte de trás do monitor e do computador:

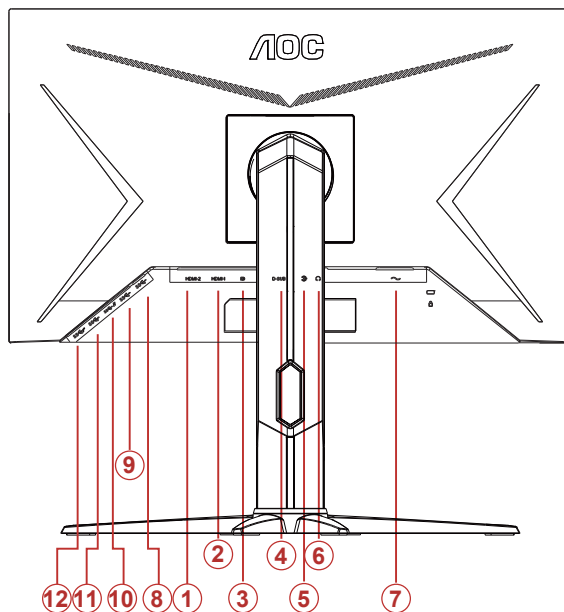

1. HDMI-2
2. HDMI-1
3. DisplayPort
4. D-SUB
5. Entrada de áudio
6. Fone de ouvido
7. Entrada
8. USB PC upstream
9. USB 3.2 Gen 1
10. USB3. 2 Gen1+ carga rápida
11. USB 3.2 Gen 1
12. USB 3.2 Gen 1

Ligar ao PC

1. Conecte firmemente o cabo de alimentação à parte de trás do monitor.
2. Desligue o computador e retire o cabo de alimentação.
3. Conecte o cabo de sinal do monitor ao conector de vídeo localizado na traseira do computador.
4. Conecte o cabo de alimentação do computador e do monitor a uma tomada.
5. Conecte o computador e o monitor.

Se o seu monitor exibir uma imagem, a instalação está completa. Se ele não apresentar uma imagem, consulte Solução de problemas.

Para proteger o equipamento, desligue sempre o PC e o monitor LCD antes de conectar.

Instalação do braço de fixação para parede

Preparação para instalação do braço de fixação para parede (opcional).

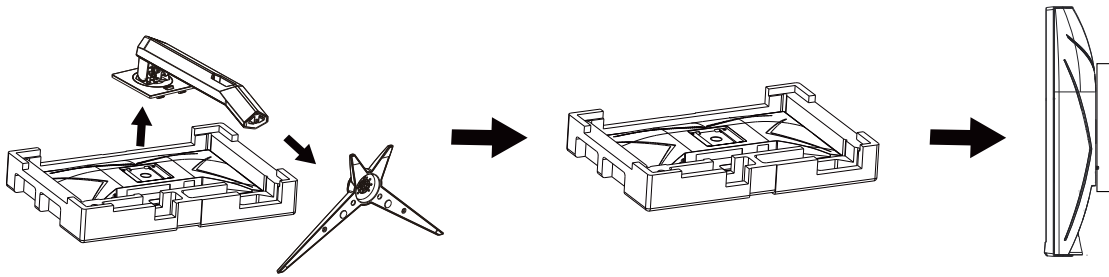

Este monitor pode ser montado num braço de fixação para parede, adquirido separadamente. Desconecte o cabo de alimentação antes deste procedimento. Siga os passos abaixo:

1. Remova a base.
2. Siga as instruções do fabricante para montar o braço de fixação para parede.
3. Coloque o braço de fixação para parede na parte de trás do monitor. Alinhe os furos do braço com os furos na parte de trás do monitor.
4. Reconecte os cabos. Consulte o manual do usuário que acompanha o braço de fixação para parede (opcional) para ver as instruções de fixação na parede.

Nota: os furos para parafuso de fixação VESA não estão disponíveis para todos os modelos; verifique com o revendedor ou departamento oficial da AOC.

Função de Adaptive-Sync (Disponível para modelos selecionados)

1. Função de Adaptive-Sync está trabalhando com DP/HDMI
2. Placa de vídeo compatível A lista recomenda é como a seguir, também pode ser verificada visitando www.AMD.com
 - Radeon™ RX Vega série
 - Radeon™ RX 500 série
 - Radeon™ RX 400 série
 - Radeon™ R9/R7 300 série (série R9 370/X, R7 370/X, R7 265 exceto)
 - Radeon™ Pro Duo (2016)
 - Radeon™ R9 Nano série
 - Radeon™ R9 Fury série
 - Radeon™ R9/R7 200 série (série R9 270/X, R9 280/X exceto)

Função de AMD FreeSync Premium (Disponível para modelos selecionados)

1. Função de AMD FreeSync Premium está trabalhando com DP/HDMI
2. Placa de vídeo compatível A lista recomenda é como a seguir, também pode ser verificada visitando www.AMD.com
 - Radeon™ RX Vega série
 - Radeon™ RX 500 série
 - Radeon™ RX 400 série
 - Radeon™ R9/R7 300 série (série R9 370/X, R7 370/X, R7 265 exceto)
 - Radeon™ Pro Duo (2016)
 - Radeon™ R9 Nano série
 - Radeon™ R9 Fury série
 - Radeon™ R9/R7 200 série (série R9 270/X, R9 280/X exceto)

Função de G-SYNC (Disponível para modelos selecionados)

1. Função de G-SYNC está trabalhando com DP/HDMI
2. Placa de vídeo compatível A lista recomenda é como a seguir, também pode ser verificada visitando www.AMD.com
 - Radeon™ RX Vega série
 - Radeon™ RX 500 série
 - Radeon™ RX 400 série
 - Radeon™ R9/R7 300 série (série R9 370/X, R7 370/X, R7 265 exceto)
 - Radeon™ Pro Duo (2016)
 - Radeon™ R9 Nano série
 - Radeon™ R9 Fury série
 - Radeon™ R9/R7 200 série (série R9 270/X, R9 280/X exceto)

Ajuste

Teclas de atalho

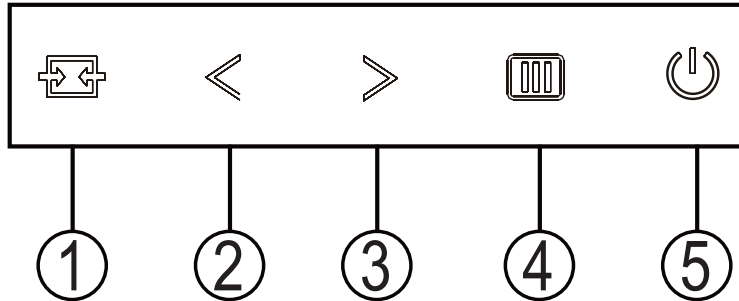

1	Fonte/Auto/Sair
2	Modo de Jogo/<
3	Ponto de Marcação/>
4	Menu/Enter
5	Energia

Energia

Pressionar o botão de Energia para ligar o monitor.

Menu/Enter

Quando não houver OSD, pressione para exibir o OSD ou confirmar a seleção. Pressionar o botão cerca de 2 segundos para desligar o monitor.

Modo de Jogo/<

Quando não há nenhum OSD, pressione a tecla < para abrir função de modo de jogo, em seguida, pressione < ou > para selecionar o modo de jogo (FPS, RTS, Corrida, Jogador 1, Jogador 2 ou Jogador 3) baseando-se em diferentes tipos de jogos.

Ponto de Marcação/>

Quando não houver nenhum OSD, pressione o botão Ponto de Marcação para mostrar / ocultar o Ponto de Marcação.

Fonte/Automático/Sair

Quando o OSD está fechado, pressionar o botão Fonte/Auto/Sair será a função da tecla de atalho Fonte. Quando o OSD está fechado, pressione o botão Fonte/Auto/Sair continuamente por cerca de 2 segundos para realizar a configuração automática (Apenas para os modelos com D-Sub).

OSD Setting (Configuração OSD)

Instruções básicas e simples sobre as teclas de controle.

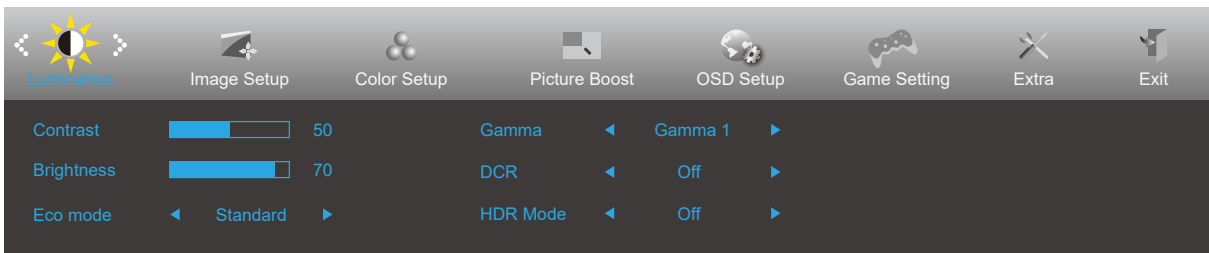







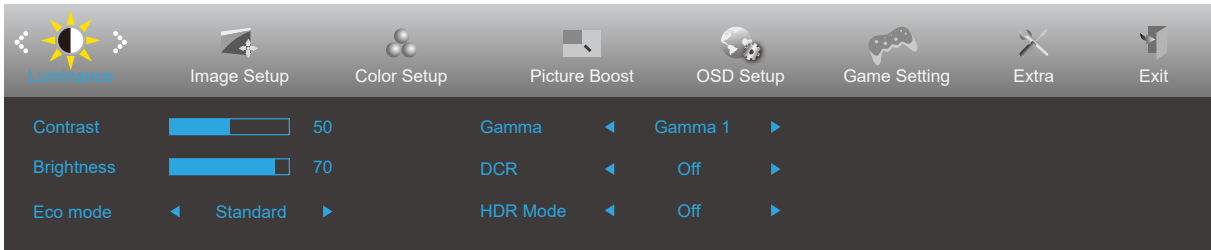

- 1). Pressione o **botão MENU** para ativar a janela OSD.
- 2). Pressione < ou > para navegar pelas funções. Quando a função desejada estiver realçada, pressione o **botão MENU** para ativá-lo. pressione < ou > para navegar pelas funções do sub-menu. Quando a função desejada estiver realçada, pressione o **botão MENU** para ativá-la.
- 3). Pressione < ou > para alterar as configurações da função selecionada. Pressione o **botão AUTO** para sair. Se você quiser ajustar qualquer outra função, repita os passos 2-3.
- 4). Função de Bloqueio de OSD: Para bloquear o OSD, pressione e segure o botão MENU enquanto o monitor está desligado e, em seguida, pressione o botão de energia para ligar o monitor. Para desbloquear o OSD, pressione e segure o botão MENU enquanto o monitor está desligado e, em seguida, pressione o botão de energia para ligar o monitor.

Observações:

- 1). Se o produto tem apenas uma entrada de sinal, o item de "Seleção de Entrada" está desativado para ajuste.
- 2). Uma das funções de DCR, Aumento de cor, e Aumento de imagem está ativada; as outras três funções são desligadas consequentemente..

Luminance (Luminância)





	Contrast (Contraste)	0-100		Contraste do Registro digital.
	Brightness (Brilho)	0-100		Ajuste da Luz de fundo
	Eco mode (Modo ECO)	Standard (Padrão)	<input checked="" type="checkbox"/>	Modo Padrão
		Text (Texto)		Modo de Texto
		Internet		Modo de Internet
		Game		Modo de Jogo
		Movie (Cinema)		Modo de Cinema
		Sports (Esporte)		Modo de Esporte
		Reading (Leitura)		Modo de leitura
	Gamma	Gamma1	Ajuste de Gamma 1	
		Gamma2	Ajuste de Gamma 2	
		Gamma3	Ajuste de Gamma 3	
	DCR (DCR - Contraste Dinâmico)	Off (Desligar)		Desativar taxa de contraste dinâmico
		On (Ligar)		Ativar taxa de contraste dinâmico
HDR Mode	OFF		Adjust HDR Mode.	
	HDR Picture			
	HDR Movie			
	HDR Game			

Nota :

Quando “Modo HDR” está definido como “não desligado”, os itens “Contraste”, “Brilho”, “Gamma” não podem ser ajustados.

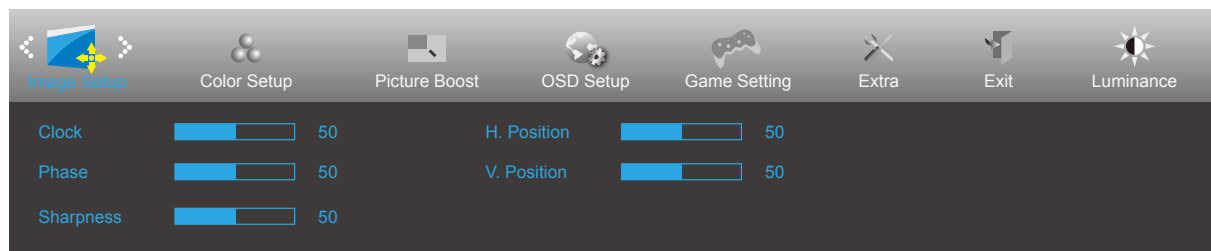
Image Setup (Configuração da Imagem)



	Clock	0-100	Ajustar Relógio da imagem para reduzir ruído de linhas verticais.
	Phase (Foco)	0-100	Ajustar Fase da imagem para reduzir ruído de linhas horizontais
	Sharpness (Nitidez)	0-100	Ajustar a nitidez da imagem
	H. Position (Posição - H)	0-100	Ajustar posição horizontal da imagem.
	V. Position (Posição - V)	0-100	Ajustar posição vertical da imagem.

Color Setup (Configuração de cor)

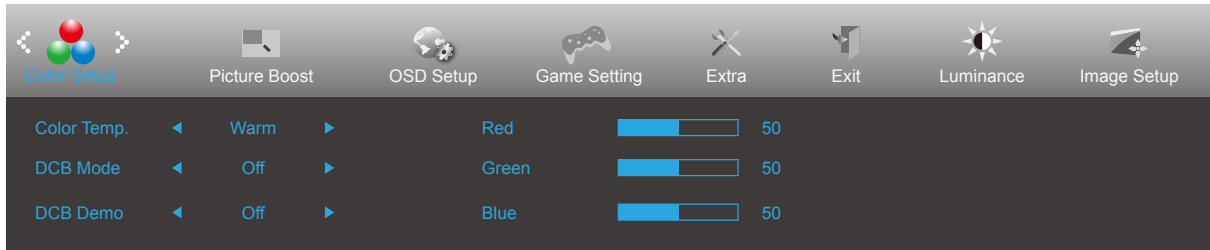



	Color Temp. (Ajuste de Cor)	Warm (Quente)		Lembrar temperatura de cor quente do EEPROM.
		Normal		Lembrar temperatura de cor normal do EEPROM.
		Cool (Fria)		Lembrar temperatura de cor fria do EEPROM.
		sRGB		Lembrar temperatura de cor sRGB do EEPROM.
		User (Usuário)		Lembrar Temperatura de Cor do Usuário do EEPROM.
	DCB Mode (DCB Modo)	Full Enhance (Realce Geral)	ligado ou desligado	Ativar ou Desativar Modo Realce Geral
		Nature Skin (Tom de Pele Natural)	ligado ou desligado	Ativar ou Desativar Modo Tom de Pele Natural
		Green Field (Campo Verde)	ligado ou desligado	Ativar ou Desativar Modo Campo Verde
		Sky-blue (Céu azul)	ligado ou desligado	Ativar ou Desativar Modo Céu Azul
		AutoDetect (Auto Detectar)	ligado ou desligado	Ativar ou Desativar Modo Auto Detectar
		Off (Desligado)	ligado ou desligado	Ativar ou Desativar Modo Auto Desligado
	DCB Demo (DCB Demonstração)		Ligado ou Desligado	Desativar ou Ativar Demonstração
	Red (Vermelho)		0-100	Ganho de Vermelho do Registro digital.
Green (Verde)		0-100	Ganho de Verde do Registro digital.	
Blue (Azul)		0-100	Ganho de Azul do Registro digital.	

Nota :

Quando “Modo HDR” em “Luminância” está definido como “não desligado”, todos os itens em “Configuração de cores” não podem ser ajustados.

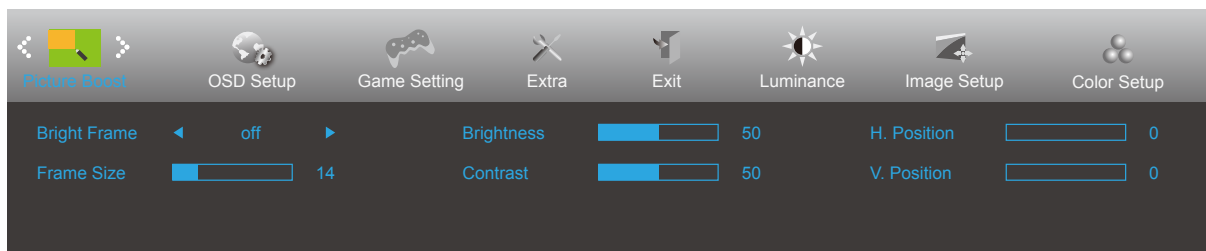
Picture Boost (DCB - Picture Boost)



	Bright Frame (Área Realçada)	ligado ou desligado	Desativar ou Ativar Quadro Brilhante
	Frame Size (Tamanho da Imagem Realçada)	14-100	Ajustar Tamanho do Quadro
	Brightness (Brilho)	0-100	Ajustar Brilho do Quadro
	Contrast (Contraste)	0-100	Ajustar Contraste do Quadro
	H. Position (Posição - H)	0-100	Ajustar a posição horizontal do quadro
	V. Position (Posição - V)	0-100	Ajustar a posição vertical do quadro

Nota :

Ajustar o brilho, contraste e posição do Quadro brilhante para melhor visualização.

Quando “Modo HDR” em “Luminância” está definido como “não desligado”, todos os itens em “Configuração de cores” não podem ser ajustados.

OSD Setup (Configuração do Menu OSD)

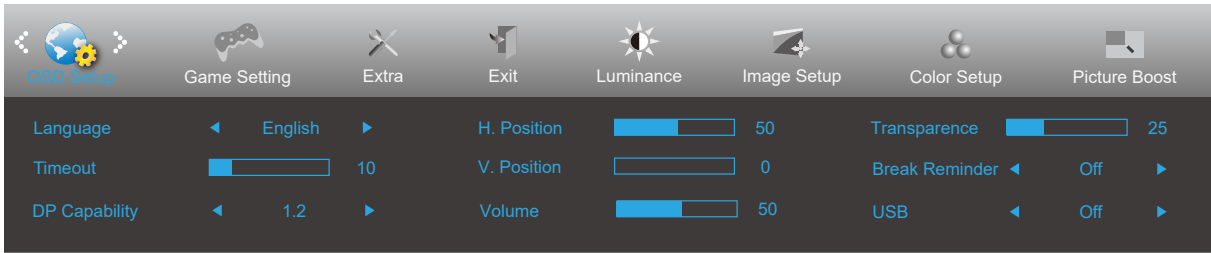

	Language (Idioma)		Selecionar o idioma do OSD
	Timeout (Tempo limite)	5-120	Ajustar o Tempo limite do OSD
	DP Capacity (Capacidade DP)	1.1/1.2	por favor notar que apenas DP1.2 suporta a Adaptive-Sync livre
	H. Position (Posição - H)	0-100	Ajustar posição horizontal de OSD
	V. Position (Posição - V)	0-100	Ajustar posição vertical de OSD
	Volume	0-100	Ajuste de Volume.
	Transparence (Transparência)	0-100	Ajuste a transparência do OSD
	Break Reminder (Lembrete de Folga)	ligado ou desligado	Parar lembrete se o usuário trabalhar continuamente por mais de 1 hora
	USB	ligado ou desligado	For model need to turn on/off USB power during power saving

Observações:

Se o conteúdo de vídeo DP suporta DP1.2, selecione DP1.2 para Capacidade DP, caso contrário, selecione DP1.1

Game Setting (Configuração de Jogo)

Game Setting Extra Exit Luminance Image Setup Color Setup Picture Boost OSD Setup

Game Mode	◀	Off	▶	Game Color	<input type="range" value="10"/>	10	Adaptive-Sync	◀	Off	▶	
Shadow Control	<input type="range" value="50"/>	50		LowBlue Mode	◀	Off	▶	Frame Counter	◀	Off	▶
Overdrive	◀	Off	▶	MBR	<input type="range" value="0"/>	0					

Game Setting Extra Exit Luminance Image Setup Color Setup Picture Boost OSD Setup

Game Mode	◀	Off	▶	Game Color	<input type="range" value="10"/>	10	AMD FreeSync	◀	Off	▶	
Shadow Control	<input type="range" value="50"/>	50		LowBlue Mode	◀	Off	▶	Frame Counter	◀	Off	▶
Overdrive	◀	Off	▶	MBR	<input type="range" value="0"/>	0					

Game Setting Extra Exit Luminance Image Setup Color Setup Picture Boost OSD Setup

Game Mode	◀	Off	▶	Game Color	<input type="range" value="10"/>	10	G-SYNC	◀	Off	▶	
Shadow Control	<input type="range" value="50"/>	50		LowBlue Mode	◀	Off	▶	Frame Counter	◀	Off	▶
Overdrive	◀	Off	▶	MBR	<input type="range" value="0"/>	0					



	Game Mode (Modo de Jogo)	FPS	Para jogar jogos de FPS (Atiradores primeira pessoa). Melhora os detalhes do nível de preto do tema escuro.
		RTS	Para jogar RTS (Estratégia em Tempo Real). Melhora a qualidade da imagem.
		Racing (Corrida)	Para jogar jogos de Corrida, Fornece tempo de resposta mais rápido e saturação de cor elevada.
		Gamer 1 (Jogador 1)	Configurações de preferências do usuário salvas como Jogador 1.
		Gamer 2 (Jogador 2)	Configurações de preferências do usuário salvas como Jogador 2.
		Gamer 3 (Jogador 3)	Configurações de preferências do usuário salvas como Jogador 3.
		off (desligar)	Sem otimização por jogo de imagem inteligente
	Shadow Control (Controle de sombra)	0-100	Controle de sombra padrão é 50, então o usuário final pode ajustar de 50 a 100 ou 0 para aumentar o contraste para imagem clara. 1. Se a imagem for muito escura para ser visto o detalhe de forma clara, ajuste de 50 a 100 para imagem clara. 2. Se a imagem for muito branca para ser visto o detalhe de forma clara, ajuste de 50 a 0 para imagem clara
	Overdrive	Weak (Fraca)	Ajustar o tempo de resposta.
		Medium (Média)	
Strong (Forte)			
Boost			
Off (Desligar)			
Game Color (Cor do Jogo)	0-20	Cor de Jogo fornecerá nível 0-20 para ajustar a saturação para obter melhor imagem.	
LowBlue Mode (Modo LowBlue)	Desligado / Multimídia / Internet / Escritório / Leitura	Diminua a onda de luz azul, controlando a temperatura de cor.	
MBR	0-20	Ajuste a Redução de Desfocagem de Movimento.	
Adaptive-Sync / AMD FreeSync / G-SYNC (Disponível para modelos selecionados)	Off (Desligar) / On (Ligado)	Desativar ou Ativar Adaptive-Sync / AMD FreeSync / G-SYNC.	
Contador de Quadros	Desligado / Direita Cima / Direita Baixo / Esquerda Cima / Esquerda Baixo	Exibe a frequência V no canto selecionado	

Nota:

A função MBR e Overdrive Boost são disponíveis somente quando Adaptive-Sync estiver desligado e a frequência vertical for de até 75 Hz.

When "HDR Mode" under "Luminance" is set to "non-off", the items "Game Mode", "Shadow Control", "Game Color", "LowBlue Mode" cannot be adjusted.

Extra (Itens Adicionais)

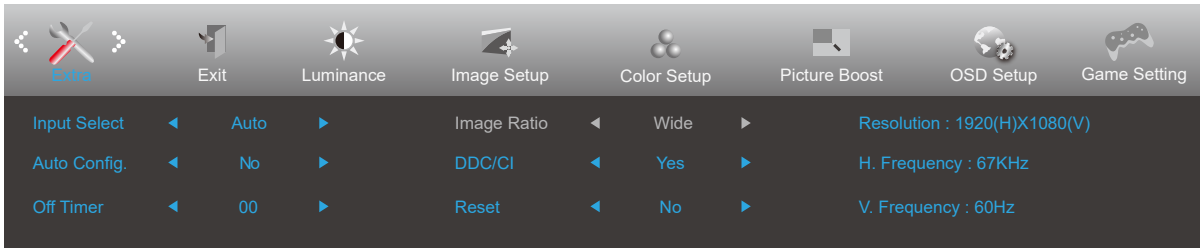

	Input Select (Sel. de Entrada)		Selecionar fonte do sinal de entrada
	Auto Config. (Configuração Automática)	sim ou não	Auto ajustar a imagem para o padrão
	Off timer (Desligar o Temporizador)	0-24Hrs	Selecionar hora para desligar DC
	Image Ratio (Proporção do tamanho da imagem)	Wide (Widescreen)	Selecione proporção de imagem para exibição.
		4:3	
	DDC/CI	sim ou não	Ligar ou desligar o Suporte DDC/CI
Reset (Restaurar)	Sim ou não	Reiniciar o menu para o padrão	

Exit (Sair)

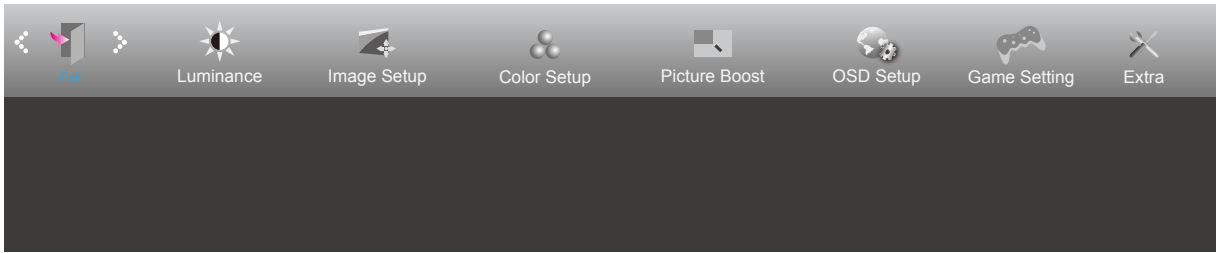

	Exit (Sair)		Sair do OSD principal
---	-------------	--	-----------------------

Indicador de LED

Status	Cor do LED
Modo Energia total	Branco
Modo Ativo desligado	Laranja

Resolução de problemas

Problema e Pergunta	Possível solução
LED de energia não está aceso	Verifique se o botão de energia está ligado e o cabo de energia está devidamente conectado a uma tomada elétrica aterrada e ao monitor.
Não há imagens na tela	<ul style="list-style-type: none"> ● O cabo de energia está corretamente ligado? Verifique a conexão do cabo de energia e o fornecimento de energia. ● O cabo está conectado corretamente? (Conectado usando o cabo D-SUB) Verifique a conexão do cabo D-SUB. (Conectado usando o cabo HDMI) Verifique a conexão do cabo HDMI. (Conectado usando o cabo DP) Verifique a conexão do cabo DP. * A entrada D-SUB/HDMI/DP não está disponível em todos os modelos. ● Se a energia estiver ligada, reinicie o computador para ver a tela inicial (a tela de início de sessão), que pode ser vista. Se a tela inicial (a tela de início de sessão) aparecer, inicie o computador no modo aplicável (modo de segurança para o 7/8/10) e altere a frequência da placa de vídeo. (Consulte a configuração de resolução ideal) Se a tela inicial (a tela de início de sessão) não aparecer, contate o Centro de Assistência ou o seu representante. ● Consegue ver "Entrada não suportada" na tela? Você pode ver esta mensagem quando o sinal da placa gráfica excede a frequência e resolução máximas que o monitor suporta corretamente. Ajuste a frequência e a resolução máxima que o monitor suporta corretamente. ● Verifique se os drivers AOC do monitor estão instalados.
A imagem está distorcida e tem problema de fantasmas e sombreamento	Ajuste os controles de contraste e brilho. Pressione para ajustar automaticamente. Certifique-se de que você não está usando um cabo de extensão ou um comutador. Recomendamos ligar o monitor diretamente no conector de saída da placa de vídeo na parte de trás.
A imagem pula, pisca ou tem padrão de onda	Mova dispositivos elétricos que podem causar interferência elétrica o mais longe possível do monitor. Use o máximo de taxa de atualização que seu monitor é capaz na resolução que você está usando.
Monitor não sai do modo Ativo desligado"	O interruptor de energia do computador deve estar na posição Ligado. A placa de vídeo do computador deve estar devidamente encaixada em seu slot. Verifique se o cabo de vídeo do monitor está conectado corretamente ao computador. Verifique o cabo de vídeo do monitor e certifique-se de que nenhum pino está dobrado. Verifique se o seu computador está operacional pressionando o CAPS LOCK no teclado enquanto observa o LED de CAPS LOCK. O LED deve acender ou apagar depois de pressionar a tecla CAPS LOCK.
Falta uma das cores primárias (vermelho, verde, ou azul)	Verifique o cabo de vídeo do monitor e certifique-se de que nenhum pino está danificado. Verifique se o cabo de vídeo do monitor está conectado corretamente ao computador.
A imagem da tela não está devidamente centrada ou redimensionada	Ajuste Posição H e Posição V ou pressione a tecla de atalho (AUTO).
A imagem tem defeitos de cores (o branco não parece branco)	Ajuste a cor RGB ou selecione a temperatura de cor desejada.
Distúrbios horizontais ou verticais na tela	Use o modo desligar do Windows 7/8/10 para ajustar o CLOCK e FOCO. Pressione para ajustar automaticamente.

A imagem pula, pisca ou tem padrão de onda	Mova dispositivos elétricos que podem causar interferência elétrica o mais longe possível do monitor. Use o máximo de taxa de atualização que seu monitor é capaz na resolução que você está usando.
---	---

Especificação

Especificação Geral

Painel	Nome de modelo	24G2SPU		
	Sistema de acionamento	LCD TFT colorido		
	Tamanho da imagem visível	Diagonal 60,5 cm		
	Espaçamento de pixel	0,2745mm(H) × 0,2745mm(V)		
	Vídeo	Interface analógica R, G, B e Interface HDMI e interface DP		
	Sinc. separada	H/V TTL		
	Visor colorido	16,7 milhões de cores		
Outros	Alcance de varredura horizontal	30k-160kHz(D-SUB/HDMI) 30k-200kHz(DP)		
	Tamanho de varredura horizontal (Máximo)	527,04mm		
	Alcance de varredura vertical	48-144Hz(D-SUB/HDMI) 48-165Hz(DP)		
	Tamanho de varredura vertical (Máximo)	296,46mm		
	Melhor resolução predefinida	1920x1080@60Hz		
	Max resolution	1920x1080@60Hz(D-SUB) 1920x1080@144Hz(HDMI) 1920x1080@165Hz(DP)		
	Plug & Play	VESA DDC2B/CI		
	Conector de entrada	VGA/ HDMIx2/DP		
	Sinal de entrada de vídeo	Analógico: 0,7 Vp-p (padrão), 75 Ohm, TMDS		
	Conector de saída	Saída de Fone de ouvido		
	Fonte de Energia	100-240V~, 50/60Hz, 1,5A		
	Consumo de energia	Típico (brilho e contraste padrão)	25W	
		Max. (brilho = 100, contraste = 100)	≤78W	
Modo em espera		≤ 0,3 W		
Características físicas	Tipo de conector	VGA/ HDMI/ DP/Entrada de áudio/ Saída de fone de ouvido/ USB		
	Tipo de cabo de sinal	Removível		
Ambiental	Temperatura	Operacional	0° ~ 40°	
		Não operacional	-25° ~ 55°	
	Umidade	Operacional	10% ~ 85% (não-condensação)	
		Não operacional	5% ~ 93% (não-condensação)	
	Altitude	Operacional	0~ 5000 m (0~ 16404ft)	
		Não operacional	0~ 12192m (0~ 40000ft)	



Modos de exibição predefinidos

PADRÃO	RESOLUÇÃO	FREQUÊNCIA HORIZONTAL(kHz)	FREQUÊNCIA VERTICAL (Hz)
VGA	640x480@60Hz	31.469	59.94
VGA	640x480@72Hz	37.861	72.809
VGA	640x480@75Hz	37.5	75
VGA	640x480@100Hz	50.313	99.826
VGA	640x480@120Hz	60.938	119.72
SVGA	800x600@56Hz	35.156	56.25
SVGA	800x600@60Hz	37.879	60.317
SVGA	800x600@72Hz	48.077	72.188
SVGA	800x600@75Hz	46.875	75
SVGA	800x600@100Hz	62.76	99.778
SVGA	800x600@120Hz	76.302	119.972
XGA	1024x768@60Hz	48.363	60.004
XGA	1024x768@70Hz	56.476	70.069
XGA	1024x768@75Hz	60.023	75.029
XGA	1024x768@100Hz	80.448	99.811
XGA	1024x768@120Hz	97.551	119.989
SXGA	1280x1024@60Hz	63.981	60.02
SXGA	1280x1024@75Hz	79.976	75.025
WXGA+	1440x900@60Hz	55.935	59.887
WXGA+	1440x900@60Hz	55.469	59.901
WSXGA	1680x1050@60Hz	65.29	59.954
WSXGA	1680x1050@60Hz	64.674	59.883
FHD	1920x1080@60Hz	67.5	60
FHD(HDMI)	1920x1080@100Hz	113.221	99.93
FHD(HDMI/DP)	1920x1080@120Hz	137.26	119.982
FHD(HDMI/DP)	1920x1080@144Hz	158.113	144.001
FHD(DP)	1920x1080@165Hz	183.154	165.003
IBM MODES			
DOS	640x350@70Hz	31.469	70.087
DOS	720x400@70Hz	31.469	70.087
MAC MODES			
VGA	640x480@67Hz	35	66.667
SVGA	832x624@75Hz	49.725	74.551
XGA	1024x768@75Hz	60.241	74.927

Atribuições dos Pinos

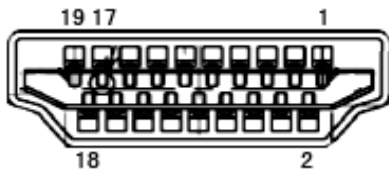

Pino Nº	Nome do Sinal	Pino Nº	Nome do Sinal	Pino Nº	Nome do Sinal
1.	TMDS Data 2+	9.	TMDS Data 0-	17.	DDC/CEC terra
2.	TMDS Data 2 Blindado	10.	TMDS Clock +	18.	Energia +5 V
3.	TMDS Data 2-	11.	TMDS Clock Blindado	19.	Detecção de Hot Plug
4.	TMDS Data 1+	12.	TMDS Clock-		
5.	TMDS Data 1Blindado	13.	CEC		
6.	TMDS Data 1-	14.	Reservado (N.C. no dispositivo)		
7.	TMDS Data 0+	15.	SCL		
8.	TMDS Data 0 Blindado	16.	SDA		

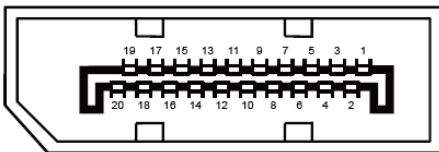

Cabo de sinal de monitor colorido 20 pinos

Pin Nº.	Nome do Sinal	Pin Nº.	Nome do Sinal
1	ML_Lane 3 (n)	11	TERRA
2	TERRA	12	ML_Lane 0 (p)
3	ML_Lane 3 (p)	13	CONFIG1
4	ML_Lane 2 (n)	14	CONFIG2
5	TERRA	15	AUX_CH (p)
6	ML_Lane 2 (p)	16	TERRA
7	ML_Lane 1 (n)	17	AUX_CH(n)
8	TERRA	18	Detecção de Hot Plug
9	ML_Lane 1 (p)	19	Retornar DP_PWR
10	ML_Lane 0 (n)	20	DP_PWR

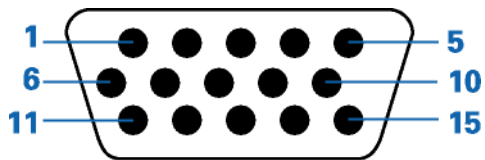

Cabo de sinal de monitor colorido 15 pinos

Número de Pinos	Lado de 15 Pinos do Cabo de Sinal	Número de Pinos	Lado de 15 Pinos do Cabo de Sinal
1	Vídeo-Vermelho	9	+5V
2	Vídeo-Verde	10	Aterramento
3	Vídeo-Azul	11	N.C.
4	N.C.	12	DDC-Serial de dados
5	Detectar Cabo	13	H-sync
6	GND-R	14	V-sync
7	GND-G	15	DDC-Serial clock
8	GND-B		

Plug and Play

Recurso Plug & Play DDC2B

Este monitor está equipado com capacidades VESA DDC2B de acordo com a norma VESA DDC. Ele permite ao monitor informar o sistema anfitrião da sua identidade e, dependendo do nível de DDC usado, comunicar informações adicionais sobre suas capacidades de exibição.

O DDC2B é um canal bidirecional de dados baseado no protocolo I2C. O host pode solicitar informações EDID sobre o canal DDC2B.

