

AOC



Bruksanvisning
för LCD-skärm

27G2SAE

27G2SAE/BK

www.aoc.com

©2021 AOC.All Rights Reserved

HDMI™
HIGH-DEFINITION MULTIMEDIA INTERFACE

Säkerhet	1
Nationella konventioner	1
Ström	2
Installation	3
Rengöring	4
Övrigt	5
Installation	6
Förpackningens innehåll	6
Montera stativ och fot	7
Justera visningsvinkeln	8
Ansluta bildskärmen	9
Fästa väggmonteringsarm	10
Adaptive-Sync-funktion (tillgänglig för utvalda modeller)	11
AMD FreeSync Premium-funktion (tillgänglig för utvalda modeller)	11
Inställning	12
Snabbtangenter	12
OSD Setting (Bildskärmsinställning)	13
Luminance (Luminans)	14
Image Setup (Bildinställning)	15
Color Setup (Färginställning)	16
Picture Boost (Bildförbättring)	17
OSD Setup (Bildskärmsinst.)	18
Game Setting (Spelinställning)	19
Extra	20
Exit (Avsluta)	21
LED-indikation	22
Felsökning	23
Specifikationer	24
Allmänna specifikationer	24
Förinställda visningslägen	25
Stifttilldelningar	26
Plug and Play	28

Säkerhet

Nationella konventioner

Följande underavsnitt beskriver de vedertagna benämningar som används i detta dokument.

Anmärkningar, försiktighetsåtgärder och varningar

I denna bruksanvisning kan textavsnitt åtföljas av en ikon och tryckt i fet eller kursiv stil. Dessa textavsnitt är anmärkningar, försiktighetsåtgärder och varningar enligt följande:



OBS! OBS! indikerar viktig information som hjälper dig att använda systemet på ett bättre sätt.



FÖRSIKTIGT! FÖRSIKTIGT indikerar antingen potentiell skada på maskinvara eller dataförlust och beskriver hur du undviker problemet.



WARNING! EN WARNING indikerar eventuell risk för personskada och beskriver hur man undviker problemet. Vissa varningar kan visas med ett annat format och kan inkludera en ikon. I sådana fall visas varningen på grund av nationella föreskrifter.

Ström

 Skärmen ska bara användas från den typ av strömkälla som anges på etiketten. Är du osäker på vilken typ av ström du har i hemmet, kontakta en lokal försäljare eller elleverantör.

 Skärmen är utrustad med en jordad trestiftskontakt, en kontakt med ett tredje (jordat) stift. Kontakten passar bara i jordade vägguttag som en säkerhetsfunktion. Om uttaget inte kan ta en kontakt med tre ledningar, måste en elektriker installera ett passande uttag, eller använd en adapter för att jorda produkter riktigt. Motarbeta inte syftet med den jordade kontakten.

 Dra ut kontakten vid åskväder eller när den inte ska användas under en längre tid. Det skyddar skärmen från skador under spänningssprång.

 Överbelasta inte eluttagslistor och förlängningssladdar. Överbelastning kan resultera i brand eller elektriska stötar.

 För att säkerställa tillfredställande funktion, ska skärmen bara användas med UL-listade datorer som har korrekt konfigurerade mottagare som är markerade mellan 100-240 V, min. 5 A.

 Vägguttaget ska installeras intill utrustningen och ska vara lättåtkomligt.

Installation

! Placera inte bildskärmen på instabila vagnar, stativ, fästen eller bord. Faller bildskärmen kan den skada en person och orsaka allvarlig skada på produkten. Använd endast vagnar, stativ, fästen eller bord som rekommenderas av tillverkaren eller säljs tillsammans med denna produkt. Följ tillverkarens anvisningar vid installation och använd monteringsbehör som rekommenderas av tillverkaren. Står produkten på en vagn ska dessa flyttas försiktigt.

! För aldrig in föremål i spåret i bildskärmens hölje. Det kan skada kretsarna och orsaka brand eller elektriska stötar. Spill aldrig vätska på bildskärmen.

! Placera aldrig produktens framsida på golvet.

! Om skärmen monteras på en vägg eller hylla, använd en sats som godkänts av tillverkaren och följ anvisningarna på satsen.

! Lämna plats runt bildskärmen enligt nedan. Annars är ventilationen otillräcklig och överhettning kan därför orsaka brand eller skada på bildskärmen.

! För att undvika potentiell skada, exempelvis att panelen lossnar från infattningen, ska skärmen inte lutas ner mer än 5 grader. Om den lutas ner i mer än 5 graders vinkel kommer skador på skärmen inte att täckas av garantin.

Nedan visas det rekommenderade ventilationsområdet runt bildskärmen när den installerats på vägg eller stativet:

Installation med stativ

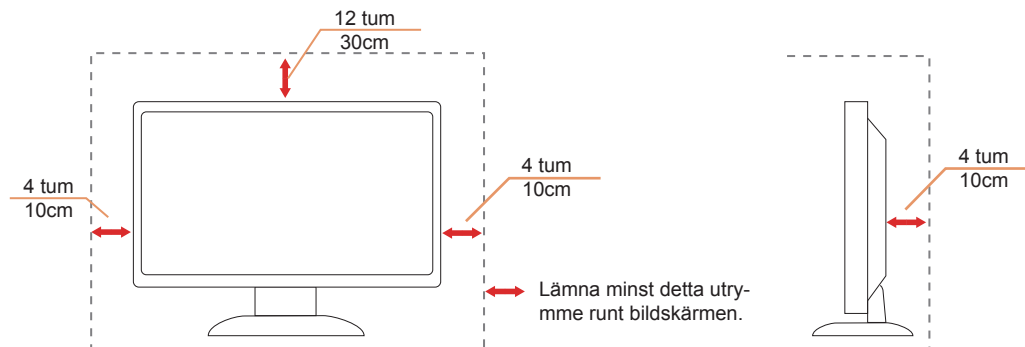

Rengöring

⚠ Rengör höljet regelbundet med en trasa. Använd ett mildt rengöringsmedel på fläckar i stället för starka rengöringsmedel som fräter på produktens hölje.

⚠ Var försiktig när du rengör så att inte rengöringsmedel kommer in i produkten. Rengöringstrasan får inte vara grov så att den repar skärmens yta.

⚠ Dra ur elsladden innan produkten rengörs.



Övrigt

 Om produkten avger en stark lukt, ljud eller rök, ta OMEDELBART ut nätkabeln ur vägguttaget och kontakta ett servicecenter.

 Kontrollera att ventilationsöppningarna inte blockeras av ett bord eller en gardin.

 Utsätt inte LCD-skärmen för kraftiga vibrationer eller slag under drift.

 Slå inte på och tappa inte bildskärmen under drift eller transport.

Installation

Förpackningens innehåll

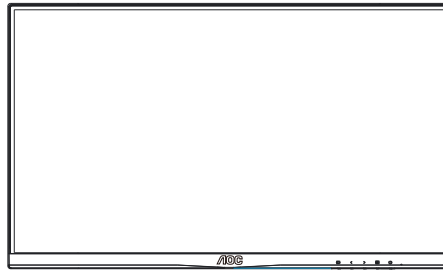

Monitor

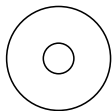

CD Manual

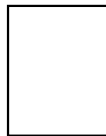

Warranty Card

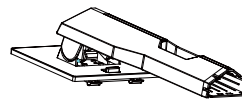

Stand

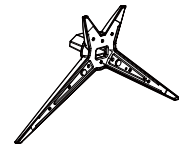

Base



Power Cable



DP Cable



HDMI Cable



VGA Cable



Audio Cable

★ Inte alla signalkablar medföljer i alla länder och regioner. Kontrollera med den lokala försäljaren eller AOC:s avdelningskontor för bekräftelse.

Montera stativ och fot

Montera eller ta bort stativet enligt stegen nedan.

Installera:

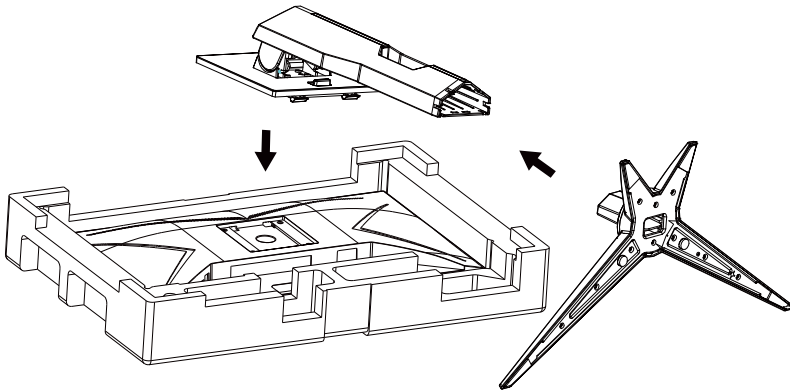

Ta bort:

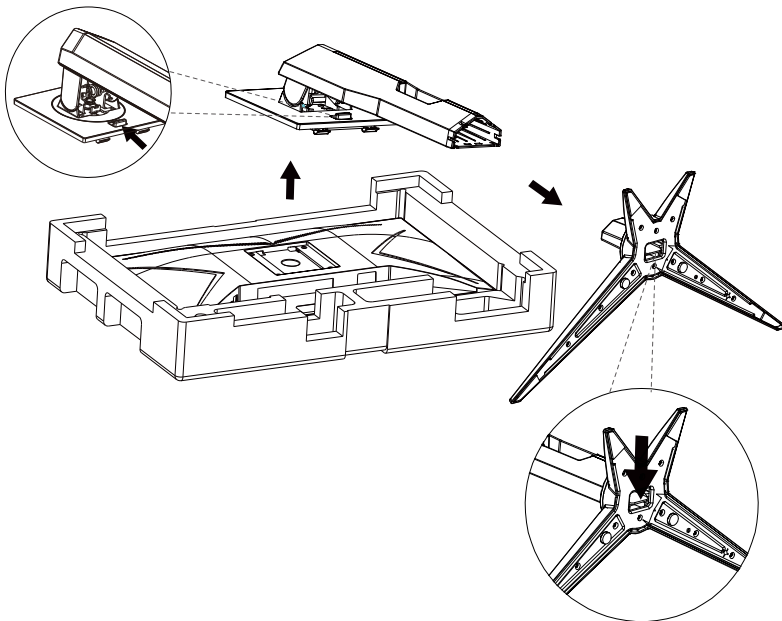

Justera visningsvinkeln

För bästa bild rekommenderar vi att du tittar på hela bildskärmen rakt framifrån och sedan justerar skärmens vinkel efter egen smak.

Håll stativet så att bildskärmen inte välter när du ändrar vinkeln.

Du kan justera bildskärmen enligt nedan:

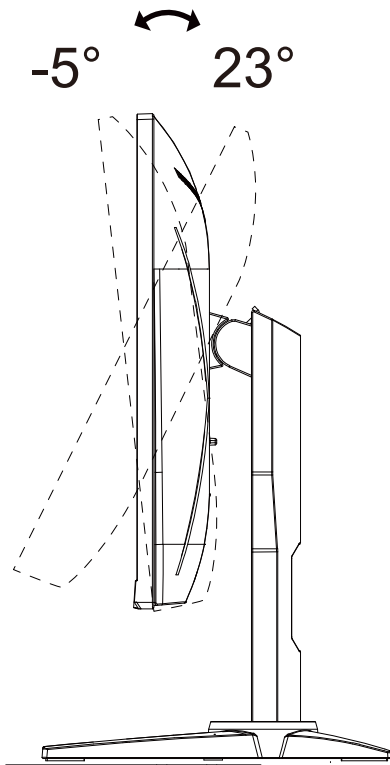

Rör inte vid LCD-skärmen när du ändrar vinkeln. Den kan skadas eller brytas.

Varning:

1. För att undvika potentiell skada på bildskärmen, exempelvis att panelen lossnar, ska skärmen inte lutats ner mer än 5 grader.
2. Tryck inte på bildskärmen medan du ställer in vinkeln på skärmen. Håll enbart i infattningen.

Ansluta bildskärmen

Kabelanslutningar på bildskärmens och datorns baksida:

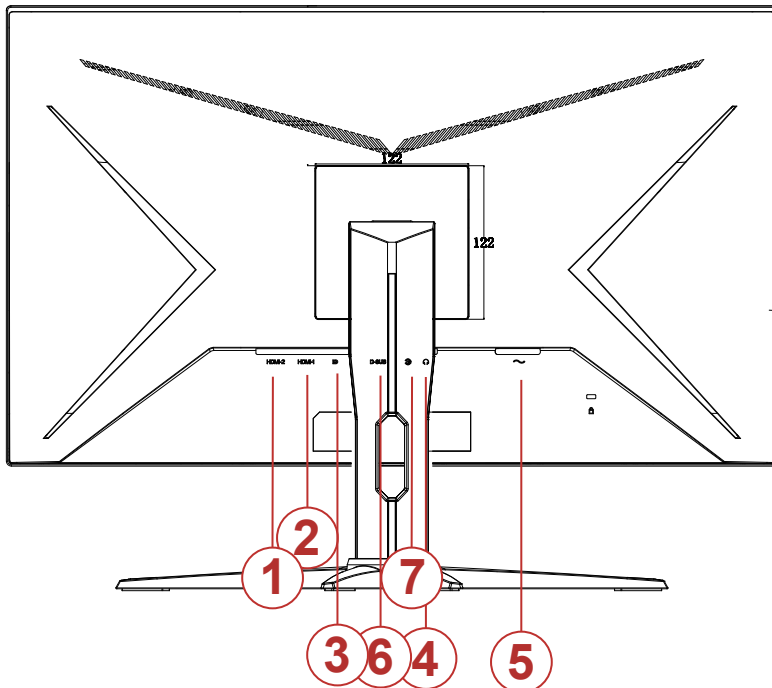

1. HDMI-2
2. HDMI-1
3. DP
4. Hörlurar
5. Strömingång
6. D-SUB
7. AUDIO IN

Anslutning till dator

1. Anslut strömkabeln till baksidan av bildskärmen ordentligt.
2. Stäng av datorn och lossa dess nätkabel.
3. Anslut bildskärmens signalkabel till bildanslutningskontakten på baksidan av datorn.
4. Koppla in datorns och bildskärmens strömkabel i ett eluttag.
5. Slå på datorn och bildskärmen.

Om bildskärmen visar en bild, är installationen klar. Visas ingen bild, se felsökningen.

För att skydda utrustningen ska datorn och LCD-skärmen alltid stängas av före anslutning.

Fästa väggmonteringsarm

Preparing to Install An Optional Wall Mounting Arm.

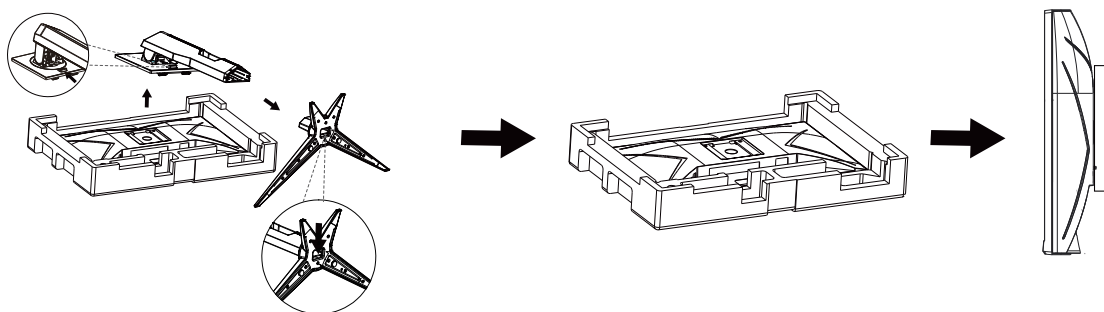

Du kan fästa bildskärmen vid en väggmonteringsarm (köps separat). Koppla bort strömmen innan du utför denna procedur. Följ dessa steg:

1. Ta bort basen.
2. Följ tillverkarens instruktioner för att sätta ihop väggmonteringsarmen.
3. Placera väggmonteringsarmen baktill på bildskärmen. Rikta in hålen på armen med hålen baktill på bildskärmen.
4. Återanslut sladdarna. Se bruksanvisningen till den valfria väggmonteringsarmen för instruktioner om hur du fäster den vid väggen.

Notera : VESA monteringskruvhål finns inte tillgängliga på alla modeller, kontrollera med återförsäljaren eller den officiella avdelningen på AOC.

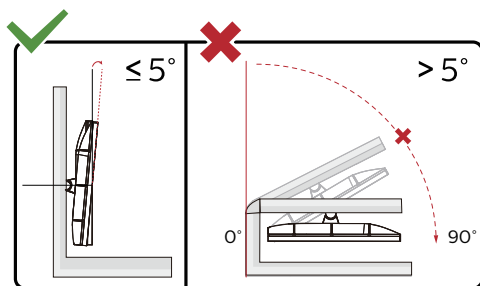

* Skärmdesignen kan skilja sig från de avbildade.

Varning:

1. För att undvika potentiell skada på bildskärmen, exempelvis att panelen lossnar, ska skärmen inte lutas ner mer än 5 grader.
2. Tryck inte på bildskärmen medan du ställer in vinkeln på skärmen. Håll enbart i infattningen.

Adaptive-Sync-funktion (tillgänglig för utvalda modeller)

1. Adaptive-Sync-funktionen fungerar med DP/HDMI
2. Kompatibla grafikkort: Rekommenderad lista visas nedan, kan även kontrolleras genom att besöka: www.AMD.com
 - Radeon™ RX Vega serien
 - Radeon™ RX 500 serien
 - Radeon™ RX 400 serien
 - Radeon™ R9/R7 300 serien (R9 370/X, R7 370/X, R7 265-serien undantagen)
 - Radeon™ Pro Duo (2016)
 - Radeon™ R9 Nano serien
 - Radeon™ R9 Fury serien
 - Radeon™ R9/R7 200 serien (R9 270/X, R9 280/X-serien undantagen)

AMD FreeSync Premium-funktion (tillgänglig för utvalda modeller)

1. AMD FreeSync Premium-funktionen fungerar med DP/HDMI
2. Kompatibla grafikkort: Rekommenderad lista visas nedan, kan även kontrolleras genom att besöka: www.AMD.com
 - Radeon™ RX Vega serien
 - Radeon™ RX 500 serien
 - Radeon™ RX 400 serien
 - Radeon™ R9/R7 300 serien (R9 370/X, R7 370/X, R7 265-serien undantagen)
 - Radeon™ Pro Duo (2016)
 - Radeon™ R9 Nano serien
 - Radeon™ R9 Fury serien
 - Radeon™ R9/R7 200 serien (R9 270/X, R9 280/X-serien undantagen)

Inställning

Snabbtangenter

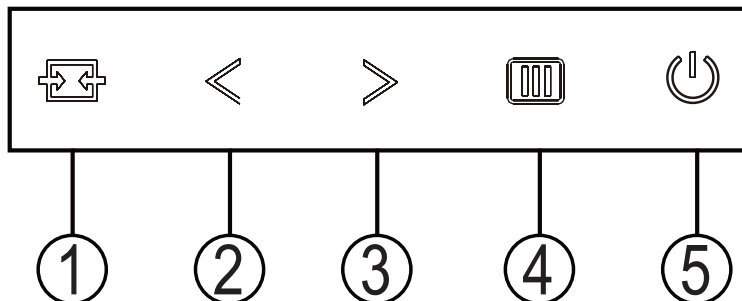

1	Källa/Auto/Avsluta
2	Spelläge/<
3	Dial Point/>
4	Meny/Enter
5	Ström

Ström

Tryck på Ström-knappen för att slå på bildskärmen.

Meny/Enter

När ingen skärmmeny visas, tryck för att visa skärmmenyn eller bekräfta ditt val.

Spelläge/<

När ingen skärmmeny visas, tryck på "<"-knappen för att öppna spelläget, tryck sedan på "<" eller ">" knapp för att välja spelläge (FPS, RTS, Racing, Gamer 1 (Spelare 1), Gamer 2 (Spelare 2) eller Gamer 3 (Spelare 3)) efter speltyp.

Dial Point/>

När det inte finns någon OSD, tryck på knappen Dial Point för att visa/dölja Dial Point.

Källa/Auto/Avsluta

När skärmmenyn (OSD) är stängd fungerar knappen Källa/Auto/AvslutaSource (Källa) som snabbknapp för källan. När skärmmenyn (OSD) är stängd, tryck ner knappen Källa/Auto/Avsluta i cirka 2 sekunder för att utföra en automatisk konfiguration (endast för modeller med D-Sub).

OSD Setting (Bildskärmsinställning)

Grundläggande och enkel instruktion om kontrollknapparna.

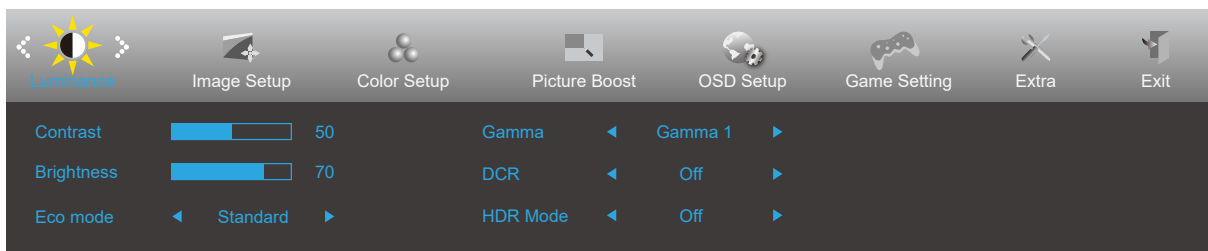

- 1). Tryck på MENY-knappen för att aktivera skärmmeny-fönstret.
- 2). Tryck < eller > för att navigera igenom funktionerna. När önskad funktion har markets, tryck på knappen MENU (Meny) för att aktivera den. Tryck < eller > för att navigera igenom funktionerna i undermenyn. När önskad funktion har markerats, tryck på MENY-knappen för att aktivera den.
- 3). Tryck < eller > för att ändra inställningarna för den valda funktionen. Tryck på AUTO-knappen för att avsluta. Om du vill justera någon annan funktion, upprepa steg 2-3.
- 4). Låsfunktion för bildskärmsinställning: För att låsa bildskärmsinställningen, håll MENU (MENY)-knappen intryckt medan bildskärmen är avstängd och tryck därefter på strömbrytaren för att sätta på bildskärmen. För att låsa upp bildskärmsinställningen - håll MENU (MENY)-knappen intryckt medan bildskärmen är avstängd och tryck därefter på strömbrytaren för att sätta på bildskärmen.

OBS!

- 1). Om produkten enbart har en signalingång, är alternativet "Input Select" (Val av ingång) inaktiverat.
- 2). DCR, Färgförstärkning och Bildförbättring är aktiverad. övriga tre funktioner stängs därmed av

Luminance (Luminans)

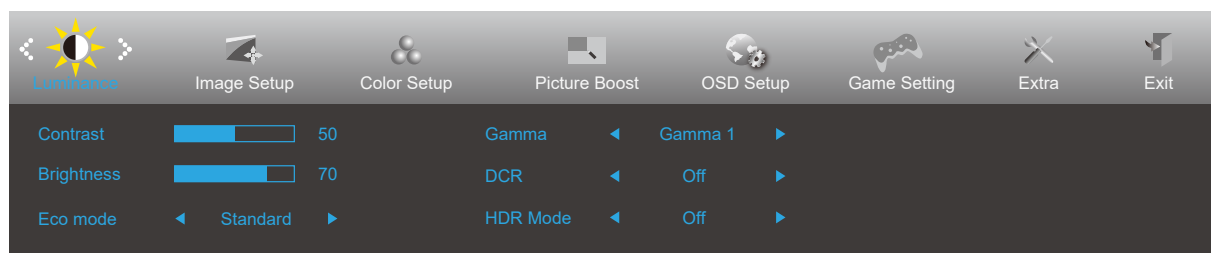









	Contrast (Kontrast)	0-100		Kontrast från digitalt register.
	Brightness (Ljusstyrka)	0-100		Justering av bakgrundsbelysning
	Eco mode (Sparläge)	Standard	<input checked="" type="checkbox"/>	Standardläge
		Text		Textläge
		Internet		Internetläge
		Game (Spel)		Spelläge
		Movie (Film)		Filmläge
		Sports (Sport)		Sportläge
		Reading (Läs)		Läsläge
	Gamma	Gamma1	Justera till Gamma 1	
		Gamma2	Justera till Gamma 2	
		Gamma3	Justera till Gamma 3	
	DCR	Off (Av)		Avaktivera dynamiskt kontrastförhållande
		On (På)		Aktivera dynamiskt kontrastförhållande
	HDR Mode	OFF		Adjust HDR Mode.
		HDR Picture		
HDR Movie				
HDR Game				

Image Setup (Bildinställning)



	Clock (Klocka)	0-100	Justera bildklockan för att minska störning med vertikala linjer.
	Phase (Fokus)	0-100	Justera bildfas för att minska störning med horisontella linjer
	Sharpness (Skärpa)	0-100	Justera bildens skärpa
	H. Position (Position-H)	0-100	Justera bildens horisontella läge.
	V. Position (Position-V)	0-100	Justera bildens vertikala läge.

Color Setup (Färginställning)



	Color Temp. (Färg)	Warm (Varm)		Återkalla varm färg från EEPROM.	
		Normal		Återkalla normal färg från EEPROM.	
		Cool (Kall)		Återkalla kall färg från EEPROM.	
		sRGB		Återkalla sRGB-färg från EEPROM.	
		User (Användare)	Red (Röd)		Röd förstärkning från Digital-register
			Green (Grön)		Grön förstärkning från Digital-register.
	Blue (Blå)			Blå förstärkning från Digital-register	
	DCB Mode (DCB-läge)	Full Enhance (Full Förbättring)	på eller av	Inaktivera eller aktivera läget Full förbättring	
		Nature Skin (Naturlig hud)	på eller av	Inaktivera eller aktivera läget Naturlig hud	
		Green Field (Gröna fält)	på eller av	Inaktivera eller aktivera läget Gröna fält	
		Sky-blue (Himmelsblå)	på eller av	Inaktivera eller aktivera läget Himmelsblå	
		AutoDetect (Autoavkänning)	på eller av	Inaktivera eller aktivera läget Autoavkänning.	
		OFF	på eller av	Inaktivera eller aktivera läget OFF.	
	DCB Demo		På eller av	Avaktivera eller aktivera Demo	
	Red (Röd)		0-100	Röd förstärkning från Digital-register.	
Green (Grön)		0-100	Grön förstärkning från Digital-register.		
Blue (Blå)		0-100	Blå förstärkning från Digital-register.		

Picture Boost (Bildförbättring)



	Bright Frame (Ljus ruta)	på eller av	Aktivera eller avaktivera Ljus ram
	Frame Size (Bildstorlek)	14-100	Justera ramens storlek
	Brightness (Ljusstyrka)	0-100	Justera ramens ljusstyrka
	Contrast (Kontrast)	0-100	Justera ramens kontrast
	H. Position (Position-H)	0-100	Justera ramens horisontella läge
	V. Position (Position-V)	0-100	Justera ramens vertikala läge

OBS!

Justera ljusstyrka, kontrast och läge för Ljus ram, för ett bättre visning.

OSD Setup (Bildskärmsinst.)

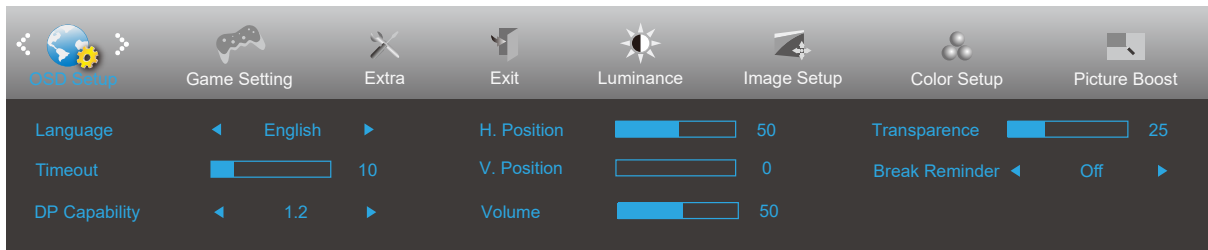



	Language (Språk)		Välj bildskärmspråk
	Timeout	5-120	Justera bildskärmens timeout
	DP Capability (DP-kapacitet)	1.1/1.2	Observera att endast DP1.2 stöder funktionen Adaptive-Sync/AMD FreeSync Premium
	H. Position (Position-H)	0-100	Justera skärmmenyns horisontella läge
	V. Position (Position-V)	0-100	Justera skärmmenyns vertikala läge
	Volume (Volym)	0-100	Volymjustering.
	Transparence (Transparens)	0-100	Justera bildskärmens transparens
	Break Reminder (Pauspåminnelse)	på eller av	Påminnelse om rast om användaren arbetar kontinuerligt i mer än 1 timme

OBS!

Välj DP1.2 för DP-kapacitet om DP-videoinnehållet stödjer DP1.2, välj annars DP1.1

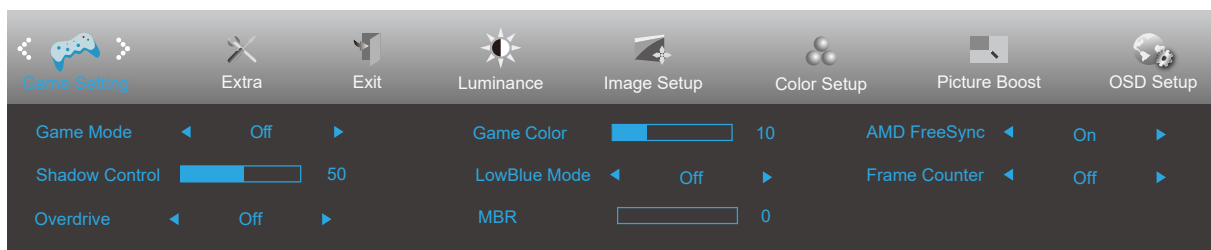
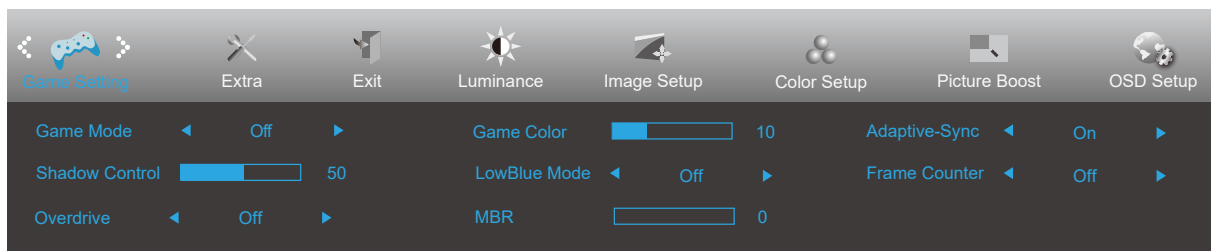
Game Setting (Spelinställning)





	Game Mode (Spelläge)	FPS	För att spela FPS-spel (förstapersonskjutare). Förbättrar de svarta nivådetaljerna i mörka teman.
		RTS	För att spela RTS-spel (Realtidsstrategi). Förbättrar bildkvaliteten.
		Racing	För att spela Racingspel. Ger snabbaste responstid och hög färgmättnad.
		Gamer 1 (Spelare 1)	Användarens inställningar sparas som Gamer 1 (Spelare 1).
		Gamer 2 (Spelare 2)	Användarens inställningar sparas som Gamer 2 (Spelare 2).
		Gamer 3 (Spelare 3)	Användarens inställningar sparas som Gamer 3 (Spelare 3).
		Off (av)	Ingen optimering av Smart image game
	Shadow Control (Skuggkontroll)	0-100	Standardinställningarna för Shadow Control (Skuggkontroll) är 50, sedan kan slutanvändaren justera värdet från 50 till 100 eller till 0 för att öka kontrasten för en klar bild. 1. Om bilden är för mörk för att detaljerna ska synas ordentligt, justera värdet från 50 till 100 för en klarare bild. 2. Om bilden är för vit för att detaljerna ska synas ordentligt, justera värdet från 50 till 0 för en klarare bild.
	Game Color (Spelfärg)	0-20	Spelfärgen har 0-20 nivåer för att justera färgmättnaden för bättre bild.
	LowBlue Mode (Låg blå belysning)	Av/Läser/Kontor Internet/Multimedia	Minskar den blå ljusvågen genom att kontrollera färgtemperaturen.
Overdrive	Weak (Svag)	Justera svarstiden.	
	Medium		
	Strong (Stark)		
	Boost (Förstärkning)		
	Off (Av)		
MBR	0-20	Justera minskning av rörelseoskärpa.	
Adaptive-Sync/AMD FreeSync (tillgänglig för utvalda modeller)	On (På)/ Off (Av)	Inaktivera eller aktivera Adaptive-Sync/AMD FreeSync Premium.	
Ramräknare	Av / HögerUpp / HögerNer / VänsterNer / VänsterUpp	Display V-frekvens på det valda hörnet	

OBS!

Funktionen MBR och Overdrive Boost är bara tillgängliga när Adaptive-Sync/AMD FreeSync Premium är av och den vertikala frekvensen är uppe på 75 Hz.

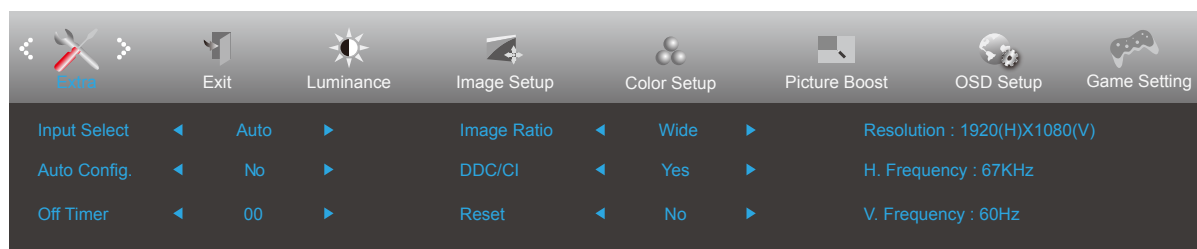
Extra



	Input Select (Välj Inmatning)		Välj insignal-källa
	Auto Config. (Auto Konfig)	ja eller nej	Justerar automatiskt bilden till standard
	Off timer (Avstängningstimer)	0-24 timmar	Välj avstängningstid
	Image Ratio (Bildförhållande)	Wide (Bred)	Välj bildförhållande för visning.
		4:3	
	DDC/CI	ja eller nej	Slå PÅ/AV DDC/CI-support
Reset (Återställ)	ja eller nej	Återställ menyn till standard. (ENERGY STAR® tillgänglig för utvalda modeller.)	
	ENERGY STAR® eller nej		

Exit (Avsluta)

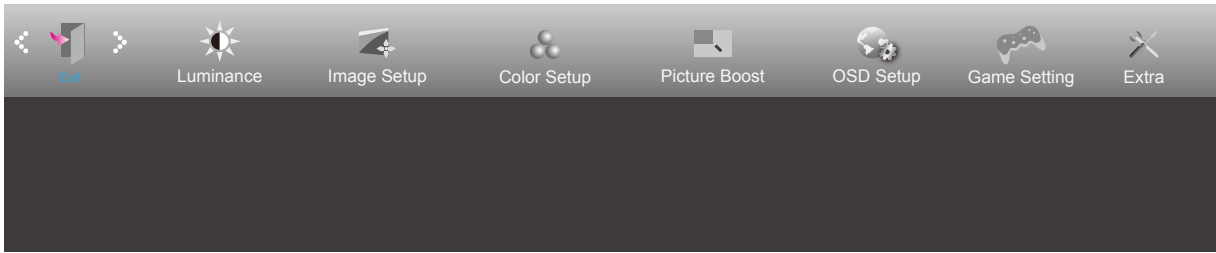

	Exit (Avsluta)		Avsluta huvudskärmen.
---	----------------	--	-----------------------

LED-indikation

Status	LED-lampans färg
Fullt strömläge	Vit
Aktiv avstängning	Orange

Felsökning

Problem och fråga	Möjliga lösningar
Ström-LED är inte PÅ	Kontrollera att strömbrytaren är PÅ och att elsladden är rätt isatt i ett jordat uttag och i bildskärmen.
Inga bilder på skärmen	<ul style="list-style-type: none"> • Är strömkabeln korrekt ansluten? Kontrollera att elsladdens anslutning och strömtillförseln. • Är kabeln riktigt isatt? (Ansluten via D-SUB-kabel) Kontrollera D-SUB-kabelns anslutning. (Ansluten via HDMI-kabel) Kontrollera HDMI-kabelns anslutning. (Ansluten via DP-kabel) Kontrollera DP-kabelns anslutning. * HDMI/DP-ingång är inte tillgängligt för alla modeller. • Om strömmen är påslagen, starta om datorn för att se startskärmen (inloggningsskärmen). Om startskärmen (inloggningsskärmen) visas, starta upp datorn i ett lämpligt läge (säkert läge för Windows 7/8/10) och ändra sedan grafikkortets frekvens. (Se Ställa in optimal upplösning) Om startskärmen (inloggningsskärmen) inte visas, kontakta ett servicecenter eller din återförsäljare. • Visas "Inmatning stöds inte" på skärmen? Detta meddelande visas när signalen från grafikkortet är högre än den maximala upplösning och frekvens som bildskärmen kan hantera. Justera maximal upplösning och frekvens till ett värde som bildskärmen kan hantera. • Kontrollera att drivrutinerna för AOC:s bildskärmar har installerats.
Suddig bild och problem med skuggbilder	Ställ in kontrast- och ljusstyrkekontrollerna. Tryck på autojustera. Kontrollera att du inte använder en förlängningssladd eller kopplingsdosa. Vi rekommenderar att du ansluter bildskärmen direkt till videokortets utgångskontakt på baksidan.
Bilden studsar, flimrar eller vågmönster uppträder på bilden	Flytta elektriska apparater som kan orsaka elektriska störningar så långt bort från bildskärmen som möjligt. Använd den högsta uppdateringsintervall din bildskärm klarar med den upplösning du använder.
Bildskärmen har fastnat i aktivt Av-läge"	Datorns strömbrytare kan inte sättas i PÅ-läge. Datorns videokort ska passa exakt i öppningen. Kontrollera att bildskärmens videokortkabel sitter ordentligt i datorn. Kontrollera bildskärmens vidokabel och se till att inga stift är böjda. Kontrollera att datorn fungerar genom att trycka på CAPS LOCK-tangenten på tangentbordet samtidigt som du tittar på LED-indikationen för CAPS LOCK. LED-indikationen ska TÄNDAS eller SLÄCKAS när du tryckt på CAPS LOCK-tangenten.
Någon av grundfärgerna saknas (RÖD, GRÖN eller BLÅ)	Kontrollera bildskärmens vidokabel och se till att inga stift är skadat. Kontrollera att bildskärmens videokortkabel sitter ordentligt i datorn.
Skärmbilden är inte centrerad eller har fel storlek	Justera Position-H och Position-V eller tryck på snabbknappen (AUTO).
Bilden har färgmissar (vit ser inte vit ut)	Justera RGB-färg eller välj önskad färg.
Horisontella eller vertikala störningar på skärmen	Använd Windows 7/8/10 avstängningsläge för att justera KLOCKA och FOKUS. Tryck för att autojustera.
Reglering och service	Se reglerings- och serviceinformation som finns i CD-handboken eller www.aoc.com (för att hitta modellen du köper i ditt land och för att hitta information om reglerings- och serviceinformation på support-sidan).

Specifikationer

Allmänna specifikationer

Panel	Modellnamn	27G2SAE 27G2SAE/BK	
	Skärmtyp	TFT LCD-färgskärm	
	Visningsyta	68,6 cm diagonalt	
	Pixeltäthet	0,3114mm (H) × 0,3114mm (V)	
	Display Color (Färgvisning)	16,7 miljoner färger	
Övrigt	Horisontell frekvens	30k-160kHz(D-SUB/HDMI) 30k-200kHz(DP)	
	Horisontell skärmstorlek (maximal)	597.888mm	
	Vertikal frekvens	48-144Hz(D-SUB/HDMI) 48-165Hz(DP)	
	Vertikal skärmstorlek (maximal)	336.312mm	
	Optimal förinställd upplösning	1920x1080@60Hz	
	Max resolution	1920x1080@60Hz(VGA) 1920x1080@144Hz(HDMI) 1920x1080@165Hz(DP)	
	Plug & Play	VESA DDC2B/CI	
	Strömkälla	100-240V~,50/60Hz	
	Effektförbrukning	Typisk (standard ljusstyrka och kontrast)	26W
Max. (ljusstyrka = 100, kontrast = 100)		≤ 45W	
Vänteläge		≤ 0.3W	
Fysiska egenskaper	Anslutningstyp	VGA/ HDMI/ DP/ Hörlursuttag	
	Signalkabeltyp	Borttagbar	
Miljö	Temperatur	Drift	0°~ 40°
		Ur drift	-25°~ 55°
	Luftfuktighet	Drift	10 ~ 85 % (utan kondens)
		Ur drift	5 % ~ 93% (utan kondens)
	Höjd	Drift	0 - 5 000 m (0 – 16404 fot)
		Ur drift	0 - 12 192 m (0 – 40000 fot)

27G2SAE/BK

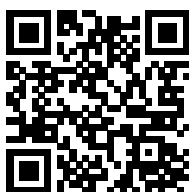

Förinställda visningslägen

STANDARD	UPPLÖSNING	HORISONTELL FREKVENNS (KHZ)	VERTIKAL FREKVENNS (Hz)
VGA	640x480 @ 60 Hz	31,469	59,94
VGA	640x480 @ 67 Hz	35	66,667
VGA	640x480 @ 72 Hz	37,861	72,809
VGA	640x480 @ 75 Hz	37,5	75
VGA	640x480 @ 100 Hz	51,08	99,769
VGA	640x480 @ 120 Hz	61,91	119,518
DOS MODE	720x400 @ 70 Hz	31,469	70,087
DOS MODE	720x480 @ 60 Hz	29,855	59,710
SD	720x576 @ 50 Hz	31,25	50
SVGA	800x600 @ 56 Hz	35,156	56,25
SVGA	800x600 @ 60 Hz	37,879	60,317
SVGA	800x600 @ 72 Hz	48,077	72,188
SVGA	800x600 @ 75 Hz	46,875	75
SVGA	800x600 @ 100 Hz	63,684	99,662
SVGA	800x600 @ 120 Hz	76,302	119,97
SVGA	832x624 @ 75 Hz	49,725	74,551
XGA	1024x768 @ 60 Hz	48,363	60,004
XGA	1024x768 @ 70 Hz	56,476	70,069
XGA	1024x768 @ 75 Hz	60,023	75,029
XGA	1024x768 @ 100 Hz	81,577	99,972
XGA	1024x768 @ 120 Hz	97,551	119,989
WXGA+	1440x900 @ 60 Hz	55,935	59,887
SXGA	1280x1024 @ 60 Hz	63,981	60,02
SXGA	1280x1024 @ 75 Hz	79,975	75,025
HD	1280x720 @ 50 Hz	37,071	49,827
HD	1280x720 @ 60 Hz	45	60
HD	1280x1080 @ 60 Hz	67,173	59,976
Full HD	1920x1080 @ 60 Hz	67,5	60
Full HD	1920x1080 @ 100 Hz	113,21	99,93
Full HD	1920x1080 @ 120 Hz	137,26	119,982
Full HD	1920x1080@144Hz	158.4	144
Full HD	1920x1080@165Hz	183.15	165

Stifttilldelningar

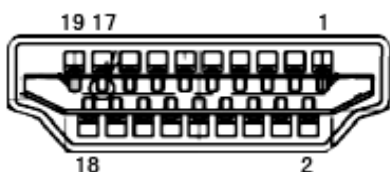

19-stift signalkabel för färgdisplay

Stift nr.	Signalnamn	Stift nr.	Signalnamn	Stift nr.	Signalnamn
1.	TMDS Data 2+	9.	TMDS-data 0-	17.	DDC/CEC jord
2.	TMDS Data 2 skärm	10.	TMDS-klocka +	18.	+5V ström
3.	TMDS-data 2-	11.	TMDS klockskärm	19.	Hot Plug-detektering
4.	TMDS Data 1+	12.	TMDS-klocka -		
5.	TMDS Data 1 skärm	13.	CEC		
6.	TMDS-data 1-	14.	Reserverad (N.C. på enhet)		
7.	TMDS Data 0+	15.	SCL		
8.	TMDS Data 0 skärm	16.	SDA		

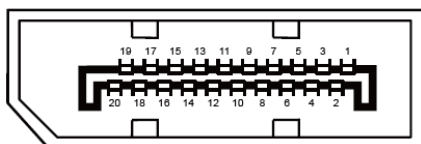

20-stift signalkabel för färgdisplay

Stiftnr.	Signalnamn	Stiftnr.	Signalnamn
1	ML_Lane 3 (n)	11	GND
2	GND	12	ML_Lane 0 (p)
3	ML_Lane 3 (p)	13	CONFIG1
4	ML_Lane 2 (n)	14	CONFIG2
5	GND	15	AUX_CH(p)
6	ML_Lane 2 (p)	16	GND
7	ML_Lane 1 (n)	17	AUX_CH(n)
8	GND	18	Hot Plug-detektering
9	ML_Lane 1 (p)	19	Retur DP_PWR
10	ML_Lane 0 (n)	20	DP_PWR



15-stift signalkabel för färgdisplay

PIN-nummer	Översikt av signalkabelns 15 stift	PIN-nummer	Översikt av signalkabelns 15 stift
1	Video-röd	9	+5V
2	Video-grön	10	Jord
3	Video-blå	11	N.C.
4	N.C.	12	DDC-seriella data
5	Detektera sladd	13	H-synk
6	GND-R	14	V-synk
7	GND-G	15	DDC-seriell klocka
8	GND-B		

Plug and Play

Plug & Play DDC2B-funktion

Denna bildskärm har VESA DDC2B-kapacitet i enlighet med VESA DDC STANDARD. Den ger bildskärmen möjlighet att informera värdsystemet om sin identitet och, beroende på vilken DDC-nivå som används, kommunicera ytterligare information om visningsmöjligheterna.

DDC2B är en tvåvägs datakanal som baseras på I2C-protokollet. Värden kan begära EDID-information över DDC2B-kanalen.