

# AOC



## LCD монитор Ръководство на потребителя

27B2DM

Безопасност .....	1
Национални конвенции .....	1
Захранване .....	2
Инсталация .....	3
Почистване .....	4
Други.....	5
Настройки.....	6
Съдържание на опаковката .....	6
Настройка на стойка и основа.....	7
Нагласяне ъгъла на гледане .....	8
Свързване на монитора .....	9
Монтаж на стена.....	10
Функция за Adaptive-Sync .....	11
Настройване.....	12
Бързи клавиши .....	12
OSD Setting (Настройка на екранното меню).....	14
Luminance (Осветеност) .....	15
Image Setup (Настройка на изображението).....	16
Color Setup (Настройки на цветовете).....	17
Picture Boost (Усилване на картината) .....	18
OSD Setup (Настройка на екранното меню) .....	19
Game Setting (Настройка за игри).....	20
Extra (Допълнителни).....	21
Exit (Изход) .....	22
LED (светодиоден) индикатор .....	23
Отстраняване на неизправности.....	24
Спецификация .....	26
Общи спецификации .....	26
Предварително настроени екранни режими .....	27
Разпределение на изводите .....	28
Plug and Play .....	30

# Безопасност

## Национални конвенции

Конвенциите за условните обозначения, използвани в този документ, се описват в подразделите по-долу.

### Забележки, знаци за внимание и предупреждения

В цялото ръководство определени части от текста са придружени от икона и са написани с получер шрифт или в курсив. Тези части съдържат забележки, бележки за внимание и предупреждения и се използват по следния начин:



**ЗАБЕЛЕЖКА:** ЗАБЕЛЕЖКА съдържа важни сведения, които ще помогнат да използвате по-добре компютърната си система.



**ВНИМАНИЕ:** ВНИМАНИЕ посочва потенциален риск от повреда на хардуера или загуба на данни и съвет как да избегнете проблема.





**ПРЕДУПРЕЖДЕНИЕ:** ПРЕДУПРЕЖДЕНИЕ показва възможно телесно нараняване и казва как да се избегне проблемът. Някои предупреждения могат да се появят в алтернативни формати и да не са придружени от икона. В тези случаи конкретното представяне на предупреждението се изисква от съответния регулаторен орган.

## Захранване

 Характеристики на захранването трябва да съответстват на посочените на етикета на монитора. Ако не сте сигурни за електрозахранването в сградата, обърнете се към Вашия доставчик или местната електрическа компания.

 Изключете уреда по време на гръмотевична буря или когато няма да го използвате дълго време. Това ще предпази монитора от повреди причинени от свръхнапрежение.

 Не претоварвайте захранващите кабели и удължители. Претоварването може да доведе до пожар или токов удар.

 За гарантиране на надеждно функциониране, използвайте монитора само с одобрени от UL компютри, които имат подходящо конфигурирани куплунги с маркировка 100-240V AC, най-малко 5A.

 Контактът трябва да се намира близо до устройството и да бъде лесно достъпен.

 Да се използва само с доставения адаптер за захранване.

Производители: TPV ELECTRONICS(FUJIAN) CO. LT D  
модел: ADPC1925EX(19VDC,1.31A)

# Инсталация

**!** Не поставяйте монитора на нестабилна количка, стойка, триножник, конзола или маса. При падане мониторът може да нарани някого и да се повреди. Използвайте само количка, стойка, триножник, конзола или маса, препоръчани от производителя или продавани заедно с този продукт. Спазвайте указанията на производителя при монтажа и използвайте само препоръчаните от производителя монтажни принадлежности. Манипулирането на продукта и принадлежностите да се извършва внимателно.

**!** Да не се допуска попадането на предмети в цепките на корпуса. Това може да повреди електрическите контури и да причини пожар или токов удар. Да не се допуска попадане на течности върху монитора.

**!** Да не се оставя с лицевата част върху пода.

**!** За закрепване на монитора на стена или шкаф използвайте стойка, одобрена от производителя и следвайте указанията към стойката.

**!** Около монитора да се остави празно пространство, както е показано по-долу. В противен случай прегряването поради недостатъчна вентилация може да причини пожар или повреда на монитора.

**!** За да избегнете евентуални щети, например обелване на панела от рамката, уверете се, че мониторът не е наклонен надолу на повече от -5 градуса. Ако максималният ъгъл за наклон надолу от -5 градуса е надвишен, щетите върху монитора няма да бъдат покрити от гаранцията.

По-долу са показани препоръчителните зони за вентилация при монтаж на монитора на стена или на стойка:

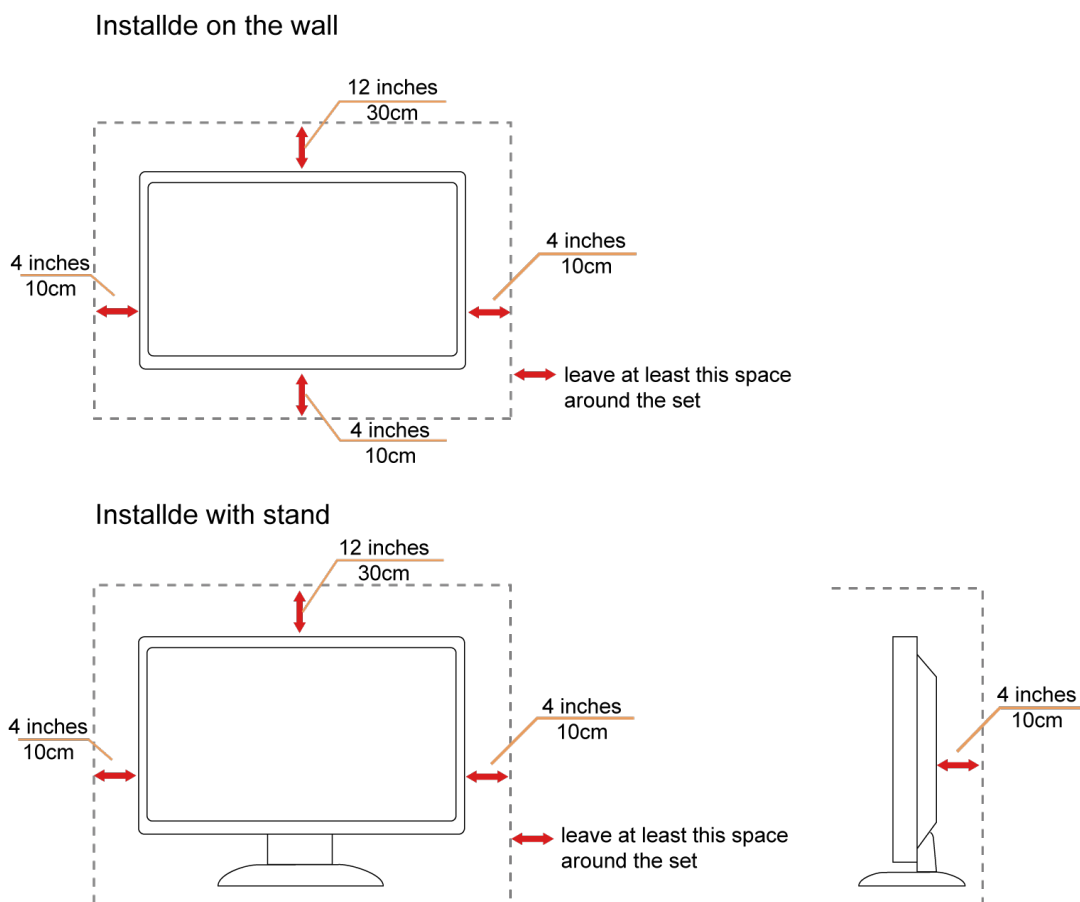

## Почистване

 Корпусът да се почиства редовно с мека кърпа. Да се използват неутрални препарати за петната, тъй като силните препарати могат да разяждат корпуса.

 Да не се допуска проникване на препаратите вътре в продукта при почистване. Да не се използват груби тъкани, които могат да повредят повърхността на екрана.

 Да се откачи захранващият кабел преди почистване на продукта.



## Други

 Ако усетите странна миризма, звук или дим от продукта, НЕЗАБАВНО изключете захранването и се свържете със сервизния център.

 Уверете се, че процепите за вентилация не са блокирани от масата или завесите.

 Не излагайте монитора на силни вибрации или силни удари при работа.

 Не удряйте и не изпускайте монитора при работа или транспортиране.

# Настройки

## Съдържание на опаковката

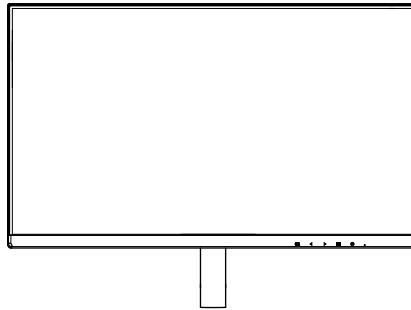

Monitor

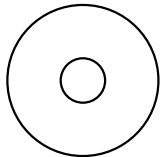

CD Manual



Warranty card



Base



Power Cable



Adapter



HDMI Cable



VGA Cable



DVI Cable

\* Не всички видове сигнални кабели ще се предоставят за всички региони. За потвърждение се свържете с местния дилър или филиал на AOC.



## Настройка на стойка и основа

Регулирайте или отстранете основата като следвате стъпките по-долу.

Монтаж:

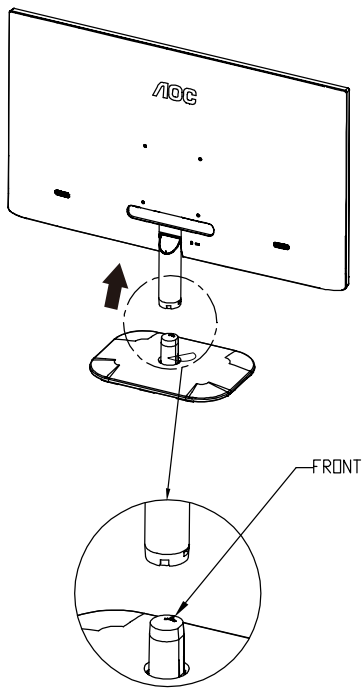

Отстраняване:

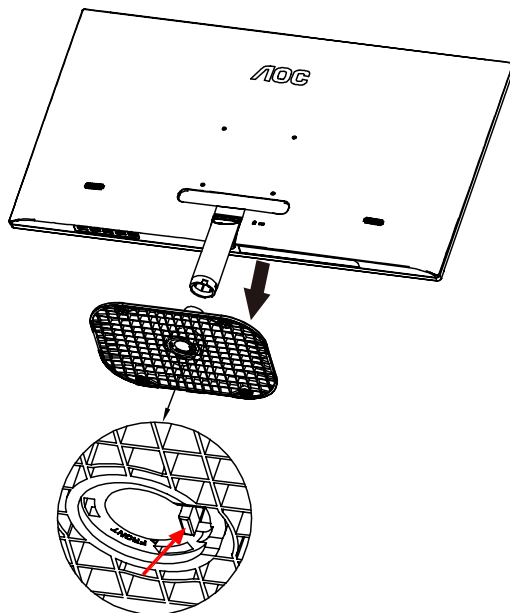

## Нагласяне ъгъла на гледане

За оптимални резултати при гледане се препоръчва да гледате първо в монитора, след което да регулирате ъгъла му според предпочитанията си.

Придържайте стойката, за да не преобърнете монитора при промяна на ъгъла.

Можете да промените ъгъла на монитора по следния начин.

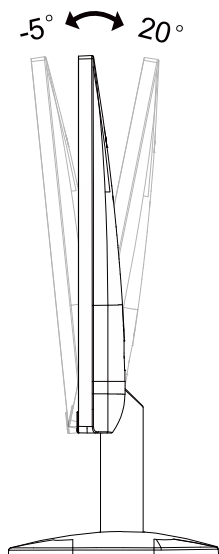

### **ЗАБЕЛЕЖКА:**

Не пипайте екрана при промяна на ъгъла. Това може да причини повреда или счупване на LCD екрана.

### **Предупреждение:**

1. За да избегнете евентуални щети по екрана, като обелване на панела, уверете се, че мониторът не е наклонен на повече от -5 градуса надолу.
2. Не натискайте екрана, докато регулирате ъгъла на монитора. Хващайте само рамката.

# Свързване на монитора

Кабелни връзки от задната страна на монитора и компютъра:

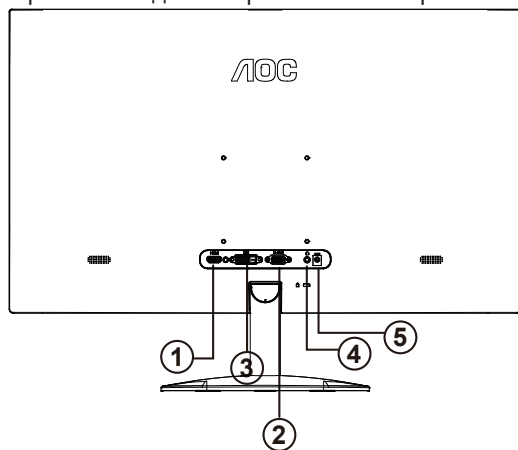

1. HDMI
2. Analog (DB-15 VGA cable)
3. DVI
4. Изход за слушалки
5. Захранване

## Свързване с компютър

1. Свържете добре захранващия кабел в задната част на дисплея.
2. Изключете компютъра и извадете захранващия му кабел.
3. Свържете кабела за сигнал на дисплея към видеоконектора от задната страна на вашия компютър.
4. Включете захранващия кабел на вашия компютър и дисплея в близка електрическа розетка.
5. Включете своя компютър и дисплея.

Ако монитърът показва изображение, инсталирането е завършено. Ако не видите изображение, вижте „Отстраняване на неизправности“.

За да защитите оборудването, винаги изключвайте компютъра и LCD монитора преди свързване.

## Монтаж на стена

Подготовка за инсталирате допълнителна монтиране на стена Arm.

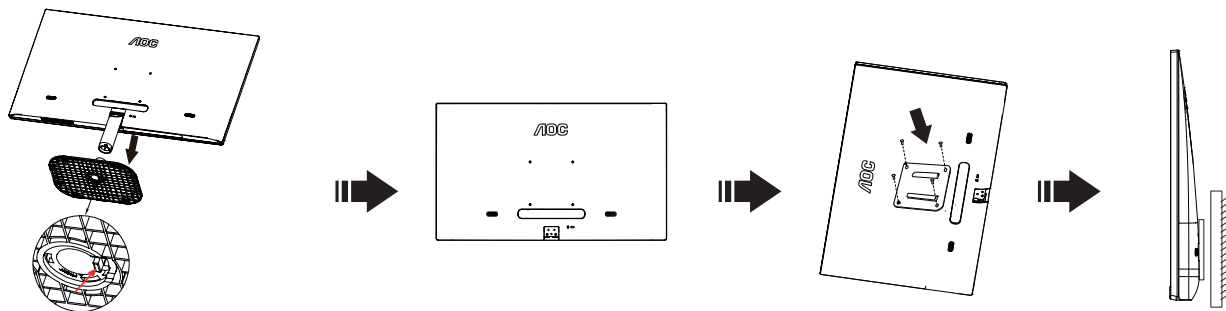

Този монитор може да бъде прикрепен към стената монтажното рамо закупите отделно. Изключвайте захранването преди тази процедура. Следвайте тези стъпки:

1. Махнете основата.
2. Следвайте инструкциите на производителя, за да сглобите рамото за монтаж на стена.
3. Поставете рамото за монтаж на стена отзад на монитора. Наместете дупките на рамото спрямо дупките отзад на монитора.
4. Поставете 4-те винта в дупките и ги завийте
- 5.Свържете отново кабелите. Погледнете инструкцията за употреба, която идва с допълнителното рамо за монтаж на стена, за да видите инструкциите за прикачването му към стената.

Отбелязва: монтаж по стандарта VESA дупки не са достъпни за всички модели, моля консултирайте се с доставчика на оборудването или официална служба на AOC.

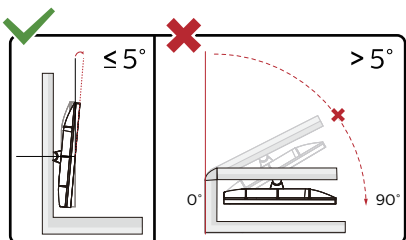

\*Дизайнът на дисплея може да се различава от този на илюстрациите.

### Предупреждение:

1. За да избегнете евентуални щети по екрана, като обелване на панела, уверете се, че мониторът не е наклонен на повече от -5 градуса надолу.
2. Не натискайте екрана, докато регулирате ъгъла на монитора. Хващайте само рамката.

## Функция за Adaptive-Sync

1. Функцията за Adaptive-Sync работи с DP/HDMI
2. Съвместима видеокарта: Списъкът с препоръки е като показания по-долу. Можете да го видите като посетите [www.AMD.com](http://www.AMD.com)
  - Radeon™ RX Vega series
  - Radeon™ RX 500 series
  - Radeon™ RX 400 series
  - Radeon™ R9/R7 300 series (R9 370/X, R7 370/X, R7 265 series осв.)
  - Radeon™ Pro Duo (2016)
  - Radeon™ R9 Nano series
  - Radeon™ R9 Fury series
  - Radeon™ R9/R7 200 series (R9 270/X, R9 280/X series осв.)

# Настройване

## Бързи клавиши

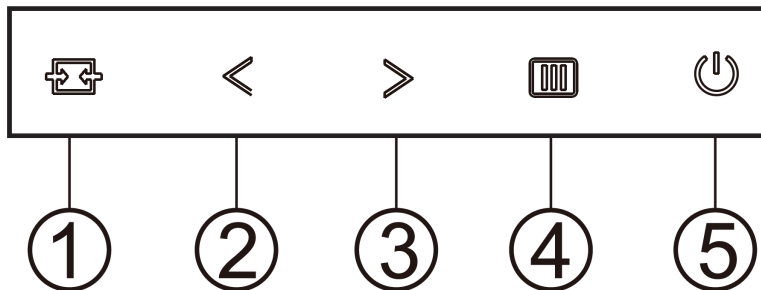

1	Източник/Авт./Изход
2	Clear Vision/<
3	Volume/Пропорции на картината/>
4	Меню / Въвеждане
5	Захранване

### Меню / Въвеждане

Натиснете, за да покажете екранното меню или да потвърдите избора.

### Захранване

Натиснете бутона Power (Захранване) за включване/изключване на монитора.

### Volume/Пропорции на картината/>

Когато няма екранно меню, натиснете бутона за силата на звука, за да активирате лентата за регулиране на силата на звука, натиснете < или > , за да регулирате звука (само за модели с високоговорители).

Когато няма OSD, натиснете > непрекъснато да променя 4:3 или широк съотношение. (Ако размера на продукта екрана е 4:3 или входния сигнал резолюция е широк формат, горещ клавиш е забранен да се адаптира).

### Източник/Авт./Изход

Когато екранното меню е затворено, натиснете бутона Източник/Авт./Изход за функцията за избор на източник.

Когато екранното меню е затворено, натиснете бутона Източник/Авт./Изт./Изход за около 2 секунди, за да извършите автоматична настройка (само за модели с D-Sub).

## Clear Vision

1. Когато няма екранно меню, натиснете бутона “<”, за да активирате Clear Vision.
2. Използвайте бутоните “<” или “>”, за да изберете настройка weak (слабо), medium (средно), strong (силно) или off (изкл.). Настройката по подразбиране е “off” (изключено).

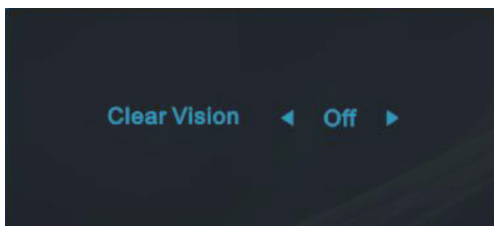

3. Натиснете и задръжте бутона “<” за 5 секунди, за да активирате Clear Vision Demo и съобщението “Clear Vision Demo: on” (ear Vision демо вкл.) ще остане на екрана в продължение на 5 секунди. Натиснете бутона Меню или Изход и съобщението ще изчезне. Натиснете и задръжте бутона “<” в продължение на 5 секунди и Clear Vision Demo ще се изключи.

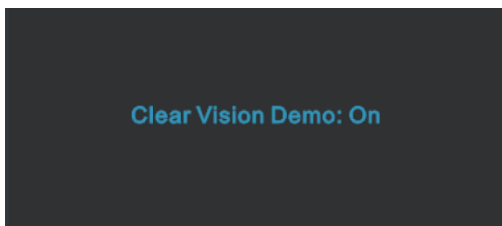

Функцията Clear Vision предлага най-доброто изживяване при гледане на изображения, благодарение на конвертиране на ниската разделителна способност и неяни изображения в ясни и отчетливи изображения.

# OSD Setting (Настройка на екранното меню)

## Основни и прости инструкции върху клавишите за управление

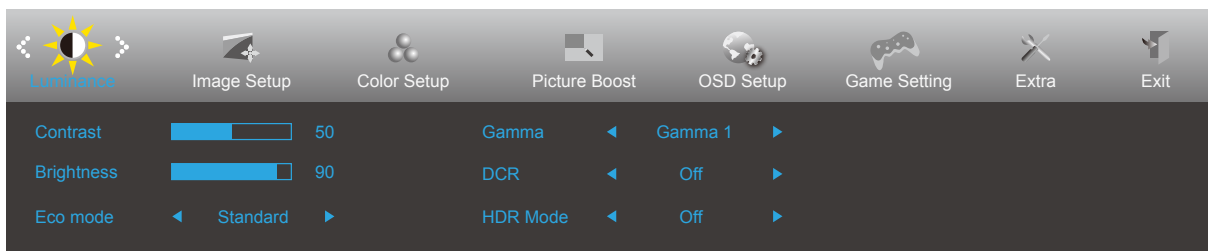

- 1). Натиснете **[M] бутон МЕНЮ**, за да активирате прозореца на екранното меню.
- 2). Натиснете **< Вляво** или **> Вдясно** за навигация чрез функциите. Когато желаната функция е маркирана, натиснете **бутон [M] MENU**, за да го активирате. Натиснете **< Вляво** или **> Вдясно** за навигация във функциите на подменюто. Щом желаната функция е маркирана, натиснете **[M] бутон MENU (МЕНЮ)** за активиране.
- 3). Натиснете **< Вляво** или **> Вдясно**, за да промените настройките на избраната функция. Натиснете **[M] Exit (Изход)** за изход. Ако ще променят друга функция, повторете стъпки 2-3.
- 4). Функция за заключване на екранното меню: За да заключите екранното меню, натиснете и задръжте **[M]** бутон МЕНЮ докато мониторът е изключен и натиснете бутон **[P]** за включване и изключване, за да включите монитора. За да отключите екранното меню, натиснете и задръжте **[M]** бутон МЕНЮ докато мониторът е изключен и натиснете бутон **[P]** за включване и изключване, за да включите монитора.









### Забележка:

- 1). Ако продуктът има само един вход за сигнал, елементът „Input Select“ (Избор на вход) е забранен за конфигуриране.
- 2). ECO режими (освен Standard mode (Стандартен режим)), DCR, DCB и Picture Boost (Усилване на картината) за тези четири състояния за тези четири състояния - само едно може да е активно.



## Luminance (Осветеност)





	Contrast (Контраст)	0-100		Контраст от дигиталния регистър.
	Brightness (Яркост)	0-100		Регулиране на подсветка)
	Eco mode (Икономичен режим)	Standard (Стандарт)	<input checked="" type="checkbox"/>	Стандартен режим
		Text (Текст)		Текстов режим
		Internet (Интернет)		Режим за интернет
		Game (Игра)		Режим за игри
		Movie (Филм)		Режим за филми
		Sports (Спорт)		Режим за спорт
		Reading (четене)		Режим за четене
	Gamma (Гама)	Gamma 1 (Гама 1)	Настройване за Гама 1	
		Gamma 2 (Гама 2)	Настройване за Гама 2	
		Gamma 3 (Гама 3)	Настройване за Гама 3	
	DCR	On (Вкл.)		Разрешава пропорция на динамичен контраст
		Off (Изкл.)		Забранява пропорция на динамичен контраст
	HDR Mode	Off		Изберете HDR Mode (HDR режим).
HDR Picture				
HDR Movie				
HDR Game				

### Забележка:

Когато HDR Mode (HDR режим) е с настройка, различна от изключено, елементите Contrast (Контраст), ECO, Gamma (Гама) не може да се регулират.

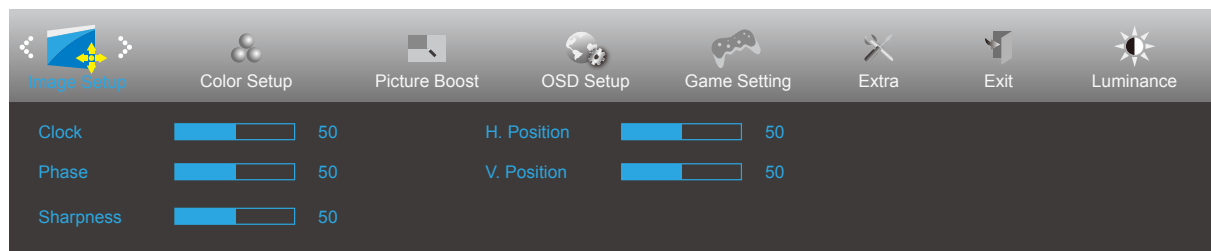
## Image Setup (Настройка на изображението)



	Clock (Честота)	0-100	Нагласете честотата на картината за намаляване на шума по вертикалните линии.
	Phase (Фаза)	0-100	Регулирайте фазата на картината за намаляване на шума по хоризонталните линии.
	Sharpness (Рязкост)	0-100	Регулиране на рязкостта на образа.
	H. Position (Хориз. позиция)	0-100	Променя хоризонталното положение на картината.
	V. Position (Верт. позиция)	0-100	Променя вертикалното положение на картината.

## Color Setup (Настройки на цветовете)

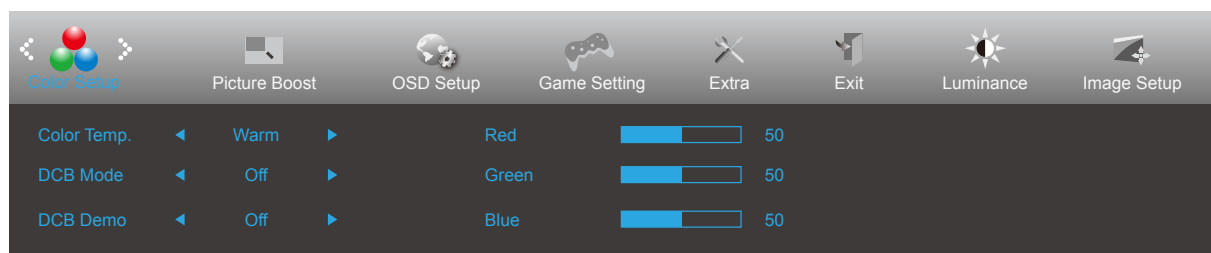



	Color Temp. (Цветова температура)	Warm (Топли цветовете)		Връща топла температура на цветовете от EEPROM.
		Normal (Нормален режим)		Връща нормална температура на цветовете от EEPROM.
		Cool (Студени цветовете)		Връща студена температура на цветовете от EEPROM.
		sRGB		Връща sRGB температура на цветовете от EEPROM.
		User (Потребител)		Връщане на температура на цветовете на потребителя от EEPROM.
	DCB Mode (DCB режим)	Full Enhance (Пълно усилване)		Забранява или разрешава режим пълно усилване.
		Nature Skin (Естествена кожа)		Забранява или разрешава режим на естествена кожа.
		Green Field (Зелено поле)		Включване или изключване на режим зелено поле.
		Sky-blue (Небесно синьо)		Забранява или разрешава режим за небесно синьо.
		AutoDetect (Автоматично откриване)		Забранява или разрешава режим за автоматично откриване.
		OFF		Забранява или разрешава режим за off.
	DCB Demo (Демонстрация DCB)		ON (Вкл.)/ OFF (Изкл.)	Забраняване или разрешаване на демо режим.
	Red (Червено)		0-100	Усилване на червеното от дигиталния регистър.
	Green (Зелено)		0-100	Усилване на зеленото от дигиталния регистър.
Blue (Синьо)		0-100	Усилване на синьото от дигиталния регистър.	

### Забележка:

Когато HDR Mode (HDR режим) под Luminance (Осветеност) е с настройка, различна от изключено, всички елементи под Color Setup (Настройка на цветовете) не може да се регулират.

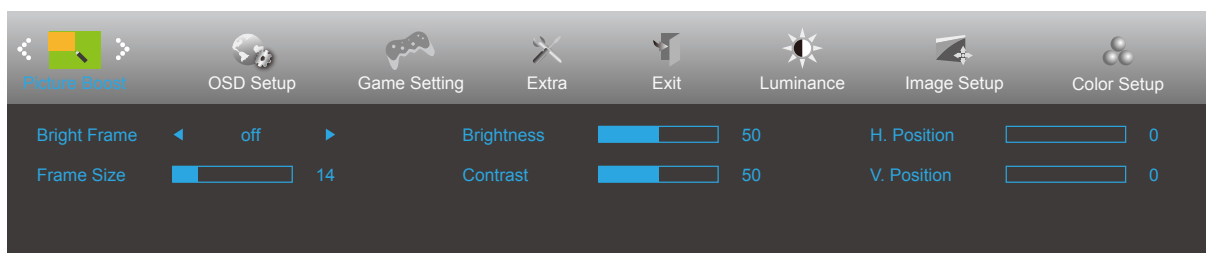
## Picture Boost (Усилване на картината)



	Bright Frame (Ярка рамка)	вкл. или изкл.	Включване или изключване на ярка рамка.
	Frame Size (Размер на рамката)	14-100	Регулиране на размера на рамката.
	Brightness (Яркост)	0-100	Регулиране на яркостта на рамката.
	Contrast (Контраст)	0-100	Регулиране на контраста на рамката.
	H. position (Хориз. позиция)	0-100	Регулиране на хоризонталното положение на рамката.
	V. position (Верт. позиция)	0-100	Регулиране на вертикалното положение на рамката.

### Забележка:

Регулирайте яркостта, контраста и позицията на Bright Frame (Светла рамка) за по-добро зрително възприятие при гледане.

Когато HDR Mode (HDR режим) под Luminance (Осветеност) е с настройка, различна от изключено, всички елементи под Picture Boost (Усилване на картината) не може да се регулират.

## OSD Setup (Настройка на екранното меню)

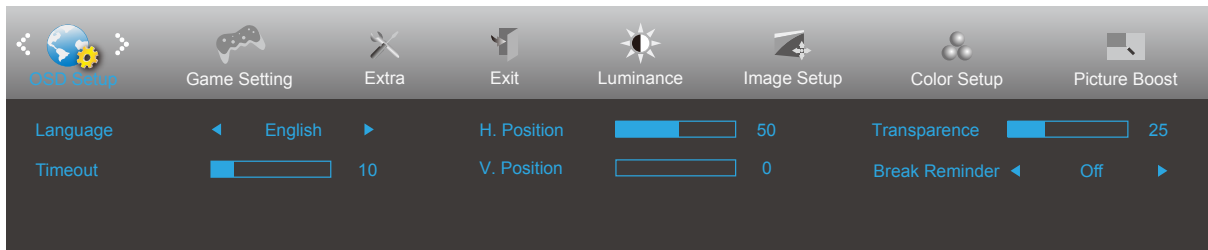

	Language (Език)		Избор на език на екранното меню.
	Timeout (Време за изчакване)	5-120	Настройка на интервала на екранното меню.
	H. Position (Хориз. позиция)	0-100	Променя хоризонталното положение на екранното меню.
	V. Position (Верт. позиция)	0-100	Променя вертикалното положение на екранното меню.
	Transparence (Прозрачност)	0-100	Променя прозрачността на екранното меню.
	Break Reminder (Напомняне за почивка)	вкл. или изкл.	Напомняне за почивка, ако потребителят работи непрекъснато повече от 1 ч.

## Game Setting (Настройка за игри)

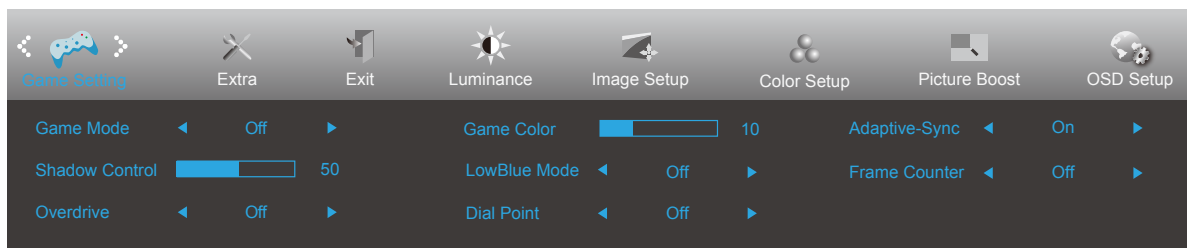



	Game Mode (Режим за игри)	off (изкл.):	Няма оптимизация от Smartimage game
		FPS	За игри FPS (Стрелба от първо лице). Подобрва детайлите на нивата на черното в тъмните теми.
		RTS	За RTS (Стратегия в реално време). Подобрва качеството на изображението.
		Racing (Състезание)	За състезателни игри. Предоставя най-бързото време за отговор и висока наситеност на цветовете.
		Gamer 1 (Играч 1)	Предпочитанията на потребителя, записани като Играч 1.
		Gamer 2 (Играч 1)	Предпочитанията на потребителя, записани като Играч 2.
		Gamer 3 (Играч 1)	Предпочитанията на потребителя, записани като Играч 3.
	Shadow Control (Управление на сенките)	0-100	<p>Настройката по подразбиране на Shadow Control (Управление на сенките) е 50, тогава крайният потребител може да регулира от 50 до 100 или 0 за увеличаване на контраста за по-ясна картина.</p> <ol style="list-style-type: none"> <li>Ако картината е прекалено тъмна, за да се виждат ясно детайлите, регулирайте от 50 до 100 за по-ясна картина.</li> <li>Ако картината е прекалено бяла, за да се виждат ясно детайлите, регулирайте от 50 до 0 за по-ясна картина.</li> </ol>
	Overdrive (Ускоряване)	Weak (Слабо)	Регулира времето за реакция.
		Medium (Средно)	
Strong (Силно)			
Off (Изкл.)			
Game Color (Цвят при игри)	0-20	Game Color (Цвят при игри) предоставя ниво 0-20 за регулиране на наситеността и получаване на по-добро качество на картината.	
LowBlue Mode (Режим LowBlue)	Off (Изкл.)/ Multimedia (Мултимедия)/Internet (Интернет)/ Office (Офис)/ Reading (Четене)	Намалява вълната на синята светлина като управлява цветовата температура.	
Dial Point (Двойна точка)	On (Вкл.)/off (изкл.)	Функцията Dial Point (Двойна точка) поставя индикатора на прицела в центъра на екрана, помагайки на геймърите да играят игри със стрелба от първо лице (FPS) с точно и прецизно прицелване.	
Adaptive-Sync	вкл. или изкл.	Забранете или разрешете Adaptive-Sync. Напомняне за пускане на Adaptive-Sync (Адаптивно синхронизиране): Когато функцията Adaptive-Sync (Адаптивно синхронизиране) е разрешена, възможно е мигане в някои игрови среди.	
Frame Counter (Брояч на кадрите)	Off (Изкл.)/ Right-Up (Вдясно - горе)/ Right-Down(Вдясно - долу)/ Left-Down (Вляво - долу)/ Left-Up (Вляво - горе)	Показване на вертикалната честота в избрания ъгъл	

### Забележка:

Когато HDR Mode (HDR режим) под Luminance (Осветеност) е с настройка, различна от изключено, елементите "Game Mode (Режим за игри)", "Shadow Control (Управление на сенките)", "Game Color (Цвят при игри)", "LowBlue Mode (Режим LowBlue)" не може да се регулират.

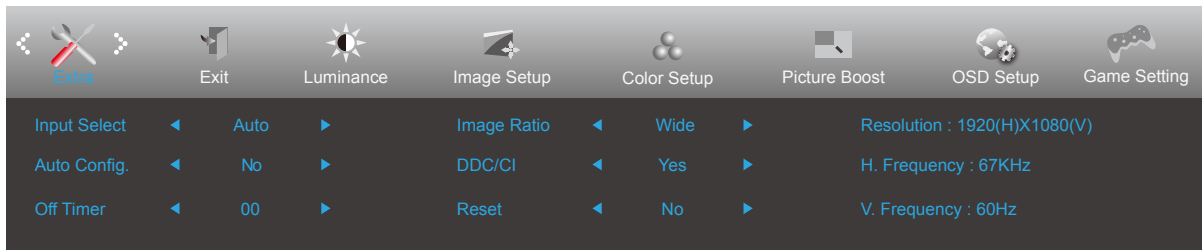
## Extra (Допълнителни)



	Input Select (Избор на входен сигнал)		Избор на източник на входен сигнал
	Auto Config (Авт. конфигуриране)	да или не	Автоматично регулиране на картината до стойностите по подразбиране (само за модели с D-Sub)
	Off timer (Таймер за изключване)	0-24 часа	Избор на време за изключване на захранването
	Image Ratio (Пропорции на картината)	Wide (Широк)	Изберете пропорции на изображението за показване.
		4:3	
	DDC/CI	да или не	Вкл./ИЗКЛ. на DDC/CI поддръжка
Reset (Нулиране)	Да или не	Нулиране на менюто към стойностите по подразбиране.(ENERGY STAR®, налично за избрани модели.)	
	ENERGY STAR® или не		

## Exit (Изход)



	Exit (Изход)		Излизане от главно екранно меню.
---	--------------	--	----------------------------------



## LED (светодиоден) индикатор

Състояние	Цвят на индикатора
Режим на пълно захранване	Бяло
Режим активно изкл.	Оранжево

# Отстраняване на неизправности

Проблем и въпрос	Възможни решения
<b>LED индикаторът за включване и изключване не свети</b>	<p>Проверете дали ключът на захранването е Вкл и захранващият кабел е правилно свързан към заземен контакт и към монитора.</p>
<b>Липсва изображение на екрана</b>	<ul style="list-style-type: none"> <li>• Дали захранващият кабел е правилно свързан? Проверете свързването на кабела и захранването.</li> <li>• Дали кабелът е правилно свързан? (Свързано чрез D-sub кабел) Проверете свързването на D-sub-15 кабела. (Свързано чрез HDMI кабел) Проверете свързването на HDMI кабела. (Свързано чрез DP кабел) Проверете свързването на DP кабела. * D-sub/HDMI/DP вход не е наличен на всички модели.</li> <li>• Ако захранването е включено, рестартирайте компютъра, за да видите началния екран (екран за регистриране). Ако се появи първоначалният екран (екранът за влизане), рестартирайте компютъра в приложимия режим (безопасен режим за Windows 7/8/10), след което променете честотата на видеокартата. (Вижте “Задаване на оптимална разделителна способност”) Ако първоначалният екран (екранът за влизане) не се появи, свържете се със сервизен център или с търговеца, от когото сте закупили продукта.</li> <li>• Виждате ли съобщение “Input Not Supported” (Входният сигнал не се поддържа) на екрана? Можете да видите това съобщение, когато сигналът от видеокартата надвишава максималната разделителна способност и честотата, които мониторът поддържа. Регулирайте максималната разделителна способност и честотата, за да ги поддържа мониторът.</li> <li>• Уверете се, че са инсталирани драйвери на монитора на AOC.</li> </ul>
<b>Картината е размита и има проблеми с раздвояване на образа</b>	<p>Настройте контраста и яркостта чрез командите. Натиснете за автоматично настройване. Уверете се, че не ползвате удължител или разпределителна кутия. Препоръчваме мониторът да е включен директно към изходния конектор на видеокартата.</p>
<b>Картината подскача, трепти или в нея се появяват вълни.</b>	<p>Отдалечете електрическите устройства, които могат да причинят смущения възможно най-далече от монитора. Използвайте максималната честота на обновяване, достъпна за монитора или за използваната разрешителна способност.</p>
<b>Мониторът блокира в режим “Active Off” (Акт. изкл.)</b>	<p>Копчето за Вкл/Изкл трябва да е на Вкл. Видеокартата на компютъра трябва да е плътно вкарана в гнездото. Уверете се, че видео кабелът на монитора е правилно свързан към компютъра. Проверете дали в конекторите на видео кабела на монитора няма огънати крачета. Проверете дали компютърът работи, като натиснете клавиш CAPS LOCK (ГЛАВНИ) на клавиатурата и наблюдавайте индикатора CAPS LOCK. Индикаторът трябва да светва или изгасва при натискане на клавиш CAPS LOCK.</p>
<b>Липсва един от основните цветове (ЧЕРВЕН, ЗЕЛЕН или СИН)</b>	<p>Проверете дали в конекторите на видео кабела на монитора няма повредени крачета. Уверете се, че видео кабелът на монитора е правилно свързан към компютъра.</p>
<b>Изображението на екрана не е центрирано или не е с правилната големина.</b>	<p>Нагласете вертикалната и хоризонтална позиция или натиснете бързия клавиш (AUTO).</p>
<b>Картината има дефекти в цвета (бялото не изглежда бяло)</b>	<p>Нагласете цветовете RGB (ЧЗС) или изберете желаната температура на цветовете.</p>
<b>Хоризонтални или вертикални смущения на екрана</b>	<p>Използвайте режим за изключване на Windows 7/8/10 за регулиране на CLOCK (ЧЕСТОТА) и FOCUS (ФОКУС). Натиснете за авто-регулиране.</p>

<b>Регламент и обслужване</b>	Моля, вижте Информация за регламент и обслужване в ръководството на компактдиска или на <a href="http://www.aos.com">www.aos.com</a> , за да намерите модела, който купувате във Вашата страна и да откриете информация за регламент и обслужване на страницата за поддръжка.
-------------------------------	---

# Спецификация

## Общи спецификации

Панел	Име на модела	27B2DM	
	Работна система	TFT цветен LCD	
	Размер на видимото изображение	68,6 см (диагонал)	
	Стъпка между пикселите	0,3114mm(X.) x 0,3114mm(B.)	
	Отделна синхронизация	H/V TTL	
	Цвят на дисплея	16,7М цвята	
Други	Диапазон на хоризонтално сканиране	30-85kHz	
	Размер на хоризонтално сканиране (макс.)	597,888mm	
	Диапазон на вертикално сканиране	48-75Hz	
	Размер на вертикално сканиране (макс.)	336,312mm	
	Оптимална зададена разделителна способност	1920x1080@60Hz	
	Max resolution	1920x1080@60Hz(VGA) 1920x1080@75Hz(HDMI)	
	Plug & Play	VESA DDC2B/CI	
	Източник на захранване	19Vdc, 1.31A	
	Консумация на енергия	Стандартна (яркост и контраст по подразбиране)	23W
		Макс. (яркост = 100, контраст = 100)	≤ 27W
Режим на готовност		≤ 0.3W	
Физически характеристики	Тип конектор	HDMI/D-Sub/DVI/Earphone out	
	Тип сигналнен кабел	Може да се сваля	
Среда	Температура	Работна	0°~ 40°
		Съхранение	-25°~ 55°
	Влажност	Работна	10% до 85% (без кондензация)
		Съхранение	5% до 93% (без кондензация)
	Надморска височина	Работна	0~ 5000 m (0~ 16404 ft )
		Съхранение	0~ 12192 m (0~ 40000 ft )

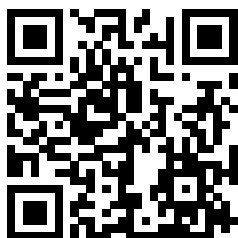

## Предварително настроени екранни режими

СТАНДАРТНА	РАЗДЕЛИТЕЛНА СПОСОБНОСТ	ХОРИЗОНТАЛНА ЧЕСТОТА (kHz)	ВЕРТИКАЛНА ЧЕСТОТА (Hz)
VGA	640x480@60Hz	31.469	59.94
	640x480@72Hz	37.861	72.809
	640x480@75Hz	37.5	75
MAC MODES VGA	640x480@67Hz	35	66.667
IBM MODE	720x400@70Hz	31.469	70.087
SVGA	800x600@56Hz	35.156	56.25
	800x600@60Hz	37.879	60.317
	800x600@72Hz	48.077	72.188
	800x600@75Hz	46.875	75
XGA	1024x768@60Hz	48.363	60.004
	1024x768@70Hz	56.476	70.069
	1024x768@75Hz	60.023	75.029
SXGA	1280x1024@60Hz	63.981	60.02
	1280x1024@75Hz	79.976	75.025
WSXG	1280x720@60HZ	45	60
	1280x960@60Hz	60	60
WXGA+	1440x900@60Hz	55.935	59.876
WSXGA+	1680x1050@60Hz	65.29	59.954
FHD	1920x1080@60Hz	67.5	60
FHD	1920x1080@75Hz	83.9	75

## Разпределение на изводите

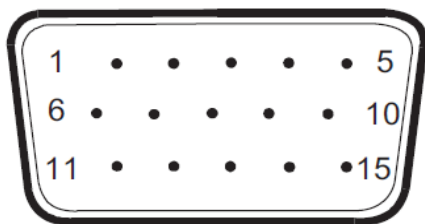

15-изводен сигналел кабел за цветен монитор

Извод номер	Име на сигнала	Извод номер	Име на сигнала
1	Видео - червено	9	+5V
2	Видео - зелено	10	Маса
3	Видео - синьо	11	N.C.
4	N.C.	12	DDC-сериен данни
5	Кабел за детекция	13	X. синхронизация
6	GND-R	14	B. синхронизация
7	GND-G	15	DDC-сериен честота
8	GND-B		



19-изводен сигналел кабел за цветен монитор

Номер на извода	Име на сигнала	Номер на извода	Име на сигнала	Номер на извода	Име на сигнала
1.	TMDS данни 2+	9.	TMDS данни 0-	17.	DDC/CEC маса
2.	TMDS данни 2 екран	10.	TMDS честота +	18.	+5V захранване
3.	TMDS данни 2-	11.	TMDS Clock Shield	19.	Детекция горещ контакт
4.	TMDS данни 1+	12.	TMDS честота -		
5.	TMDS данни 1 екран	13.	CEC		
6.	TMDS данни 1-	14.	Запазено (N.C. на устройство)		
7.	TMDS данни 0+	15.	SCL		
8.	TMDS данни 0 екран	16.	SDA		

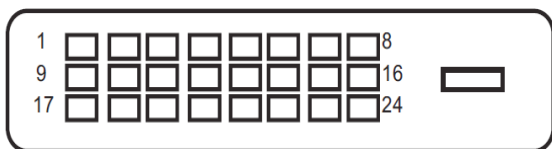

24-изводен сигнален кабел за цветен монитор

Номер на извода	Име на сигнала	Номер на извода	Име на сигнала
1	TMDS дата 2 –	13	TMDS дата 3 +
2	TMDS дата 2 +	14	+5V мощност
3	TMDS дата 2/4 защита	15	Заземяване (за +5V)
4	TMDS дата 4 –	16	Засичане на кабела
5	TMDS дата 4 +	17	TMDS дата 0 –
6	DDC часовник	18	TMDS дата 0 +
7	DDC дата	19	TMDS дата 0/5 защита
8	N,C,	20	TMDS дата 5 –
9	TMDS дата 1 –	21	TMDS дата 5 +
10	TMDS дата 1 +	22	TMDS часовник защита
11	TMDS дата 1/3 защита	23	TMDS часовник +
12	TMDS дата 3 –	24	TMDS часовник –

# Plug and Play

## Функция Plug & Play DDC2B

Мониторът е оборудван с възможности за VESA DDC2B съгласно VESA DDC STANDARD. Те позволяват на монитора да информира главната система за своите особености и в зависимост от нивото на използваната DDC да предава допълнителна информация относно показателите на дисплея.

DDC2B е двупосочен канал за данни, базиран на I2C протокол. Главната система може да изисква EDID информация през канала DDC2B.