

AOC
GAMING



LCD skærm
Brugervejledning

25G3ZM/BK

www.aoc.com

©2022 AOC.All Rights Reserved

HDMI[®]
HIGH-DEFINITION MULTIMEDIA INTERFACE

| | |
|---|----|
| Sikkerhed..... | 1 |
| National konventioner | 1 |
| Strøm | 2 |
| Installation | 3 |
| Rengøring | 4 |
| Andet..... | 5 |
| Opsætning..... | 6 |
| Indholdet i æsken..... | 6 |
| Opsætning af stativet og foden | 7 |
| Justering af synsvinklen | 8 |
| Tilslutning af skærmen | 9 |
| Montering af vægarm | 10 |
| AMD FreeSync Premium-funktion (Fås til udvalgte modeller) | 11 |
| Indstilling..... | 12 |
| Genvejstaster | 12 |
| OSD Setting (Indstillinger i skærmmenuen)..... | 13 |
| Luminance (Lystæthed) | 14 |
| Color Setup (Farveopsætning) | 15 |
| Picture Boost (Billedforøgelse) | 16 |
| OSD Setup (Opsætning af skærmmenuen)..... | 17 |
| Game Setting (Spil-indstilling) | 18 |
| Extra (Ekstra)..... | 19 |
| Exit (Afslut) | 20 |
| Lysdiodeindikator | 21 |
| Fejlfinding | 22 |
| Specifikationer..... | 23 |
| Generelle specifikationer..... | 23 |
| Forudindstillede skærmindstillinger..... | 24 |
| Ben-tildelinger | 25 |
| Plug & Play..... | 26 |

Sikkerhed

National konventioner

Følgende afsnit beskriver de nationale konventioner, som er brugt i dette dokument.

Bemærkninger, sikkerhedsforanstaltninger og advarsler

I denne vejledning er der vist bestemte ikoner ved nogle af afsnittene, som er skrevet med fed eller kursiv skrift. Disse afsnit er bemærkninger, sikkerhedsforanstaltninger eller advarsler, og de bruges som følgende:



BEMÆRK: EN BEMÆRKNING indikerer en vigtig oplysning, som hjælper brugeren med at bruge computersystemet på en bedre måde.





SIKKERHEDSFORANSTALTNING: EN SIKKERHEDSFORANSTALTNING indikerer enten en potentiel skade på hardwaret eller tab af data, og oplyser brugeren om hvordan han/hun kan undgå dette problem.



ADVARSEL: En ADVARSEL angiver risikoen for personskade for fortæller dig, hvordan du skal undgå denne risiko. Nogle advarsler kan være vist på andre måder og er muligvis ikke ledsaget af et ikon. I disse tilfælde, er den specifikke advarsel et krav fra de offentlige myndigheder.

Strøm

 Skærmen må kun bruges med strømkilden, som står på mærkatet. Hvis du er usikker på hvilken strømkilde du har i dit hjem, bedes du venligst snakke med din forhandler eller det lokale el-selskab.

 Skærmen har et trevejs, jordforbundet stik, som er et stik med et tredje (jordforbundet) ben. Dette stik passer kun til en jordforbundet stikkontakt af sikkerhedsmæssige årsager. Hvis din stikkontakt ikke passer til det trebenede stik, skal du få en elektriker til at installere en ny stikkontakt, eller brug en adapter så apparatet jordforbindes sikkert. Det jordforbundne stik har et sikkerhedsmæssigt formål, som ikke må ignoreres.

 I tilfælde af tordenvej, eller hvis apparatet ikke skal bruges i længere tid, bedes du venligst trække stikket ud af stikkontakten. Dette vil beskytte skærmen mod beskadigelse fra spændingsbølger.

 Undgå at overbelaste stikdåser og forlængerledninger. Overbelastning kan medføre brand eller elektrisk stød.

 For at sikre at skærmen virker korrekt, skal du kun bruge den sammen med UL-godkendte computere, som er udstyret med egnede stikforbindelser, vurderet mellem 100 - 240 V AC, min. 5 A.

 Stikkontakten skal være i nærheden af udstyret, og den skal være nem tilgængelig.

Installation

! Undgå, at stille skærmen på en ustabil vogn, stativ, trefod, beslag eller bord. Hvis skærmen falder ned, kan den muligvis skade personer og forårsage skade på selve produktet. Sørg for, kun at bruge en vogn, stativ, trefod, beslag eller bord som er anbefalet af fabrikanten eller som er solgt sammen med dette produkt. Følg producentens anvisninger, når du installerer dette produkt, og brug kun monteringsstilbehør, som er anbefalet af producenten. Et produkt på en vogn, skal håndteres med forsigtighed.

! Stik aldrig genstande ind i ventilationsåbningerne på skærmens kabinet. Dette kan beskadige kredsløbet, og forårsage brand eller elektrisk stød. Undgå, at spille væsker på skærmen.

! Undgå, at ligge forsiden af produktet på gulvet.

! Hvis skærmen skal monteres på en væg eller en hylde, bedes du venligst bruge et vægophæng, som er godkendt af producenten, og følg vejledningerne til ophænget.

! Efterlad plads rundt om skærmen, som vist nedenfor. Ellers er der muligvis ikke nok luftventilation, og produktet kan overophede og forårsage brand, eller beskadige skærmen.

! For at undgå potentielle skader, for eksempel at panelet skræller af rammen, skal du sikre dig, at skærmen ikke vipper mere end -5 grader nedad. Hvis den maksimale vinkel nedad på -5 grader overskrides, dækkes skader på skærmen ikke af garantien.

Se hvor meget ventilationsplads, der skal være rundt om skærmen nedenfor, når den er monteret på en væg eller på et stativ:

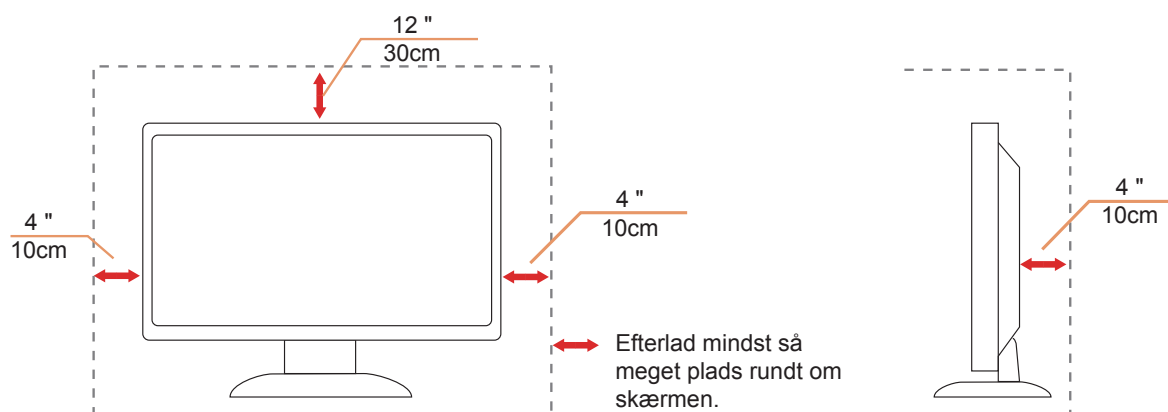

Rengøring

! Rengør kabinettet regelmæssigt med en klud. Du kan bruge en mild sæbeblanding til at tørre pletter af med, i stedet for et stærkt rengøringsmiddel, som kan ske at ætse kabinettet.

! Under rengøringen, bedes du sørge for at der ikke trænger væsker ind i produktet. Rengøringskluden må ikke være for grov, da dette kan ridse skærmoverfladen.

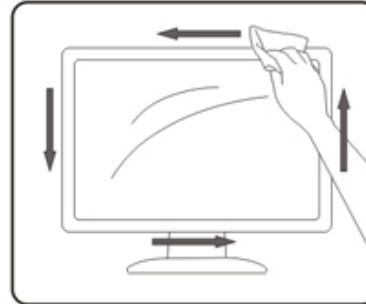
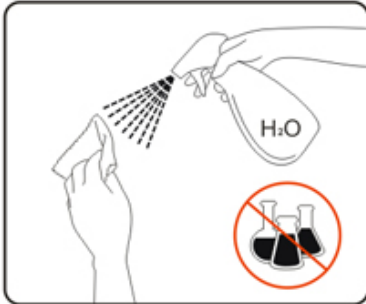



Træk

venligst ledningen ud, før du rengør produktet.

Andet

 Hvis produktet udgiver en underlig lugt, lyd eller røg, bedes du STRAKS trække stikket ud af stikkontakten, og kontakte et servicecenter.

 Sørg for, at ventilationsåbningerne ikke er blokeret af et bord eller gardiner.

 Sørg for, at din LCD skærm ikke udsættes for voldsomme vibrationer eller kraftige slag under brug.

 Undgå, at slå på eller tabe skærmen under brug eller under transport.

Opsætning

Indholdet i æsken

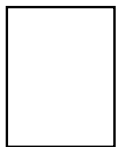
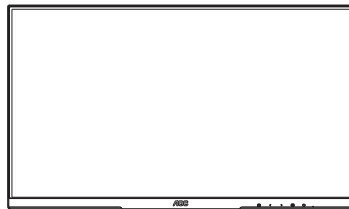

Quick Start



Warranty Card

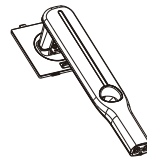

Stand

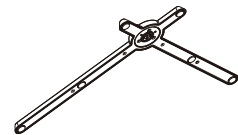

Base



Power Cable



HDMI Cable



DP Cable

* Det er ikke alle signalkabler som følger med i alle lande og regioner. Kontroller venligst dette med din lokale forhandler eller AOC-kontor.

Opsætning af stativet og foden

Sæt foden på eller tage den af som vist nedenfor.

Opsætning:

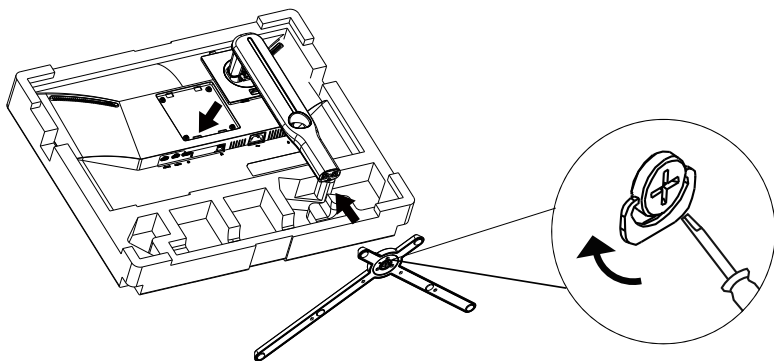

Fjern:

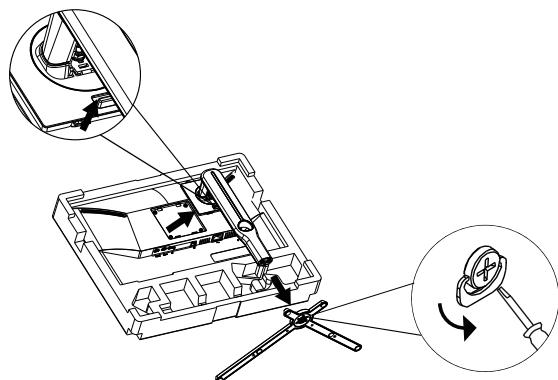

Justering af synsvinklen

For at opnå en optimal synsvinkel, anbefales det at brugeren kan se hele skærmens overflade, hvorefter skærmen justeres efter eget ønske.

Hold på skærmen, så den ikke vælter når du drejer den.

Du kan justere skærmen, som vist nedenfor.

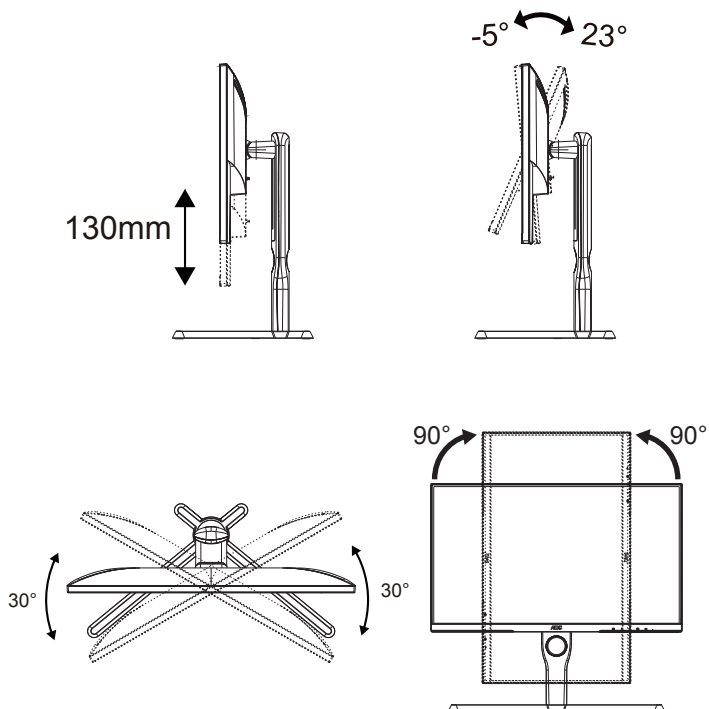

BEMÆRK:

Undgå at røre ved LCD-skærmen, når du ændre vinklen. Det kan beskadige skærmen.

⚠ Advarsel

- For at undgå potentielle skærmskader, or eksempel at panelet skræller af, skal du sikre dig, at skærmen ikke vipper mere end -5 grader nedad.
- Tryk ikke på skærmen, når den vinkels justeres. Tag kun fat i kanten.

Tilslutning af skærmen

Kablettilslutninger bag på skærmen og på computeren:

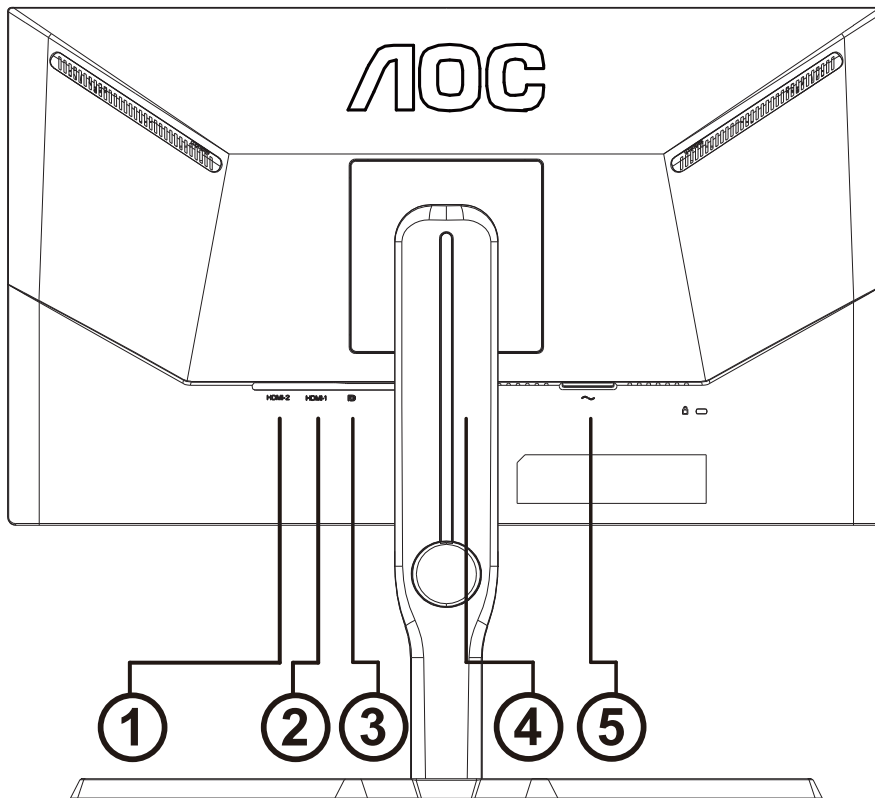

1. HDMI - 2
2. HDMI - 1
3. DP
4. Øretelefon

Strømsstik

Tilslutning til pc

1. Sæt strømkablet ordenligt i stikket på bagsiden af skærmen.
2. Sluk for computeren og tag netledningen ud af stikket.
3. Slut skærmens signalkabel til videostikket på bagsiden af din computer.
4. Sæt computerens og skærmens strømledning i en stikkontakt i nærheden.
5. Tænd computer og skærm.

Hvis skærmen viser et billede, er installationen udført. Hvis skærmen ikke viser et billede, henvises til afsnittet Fejlfinding.

For at beskytte udstyret skal du altid slukke for din pc og skærmen, inden du tilslutter kablerne.

Montering af vægarm

Forbered installation af en vægarm som option .

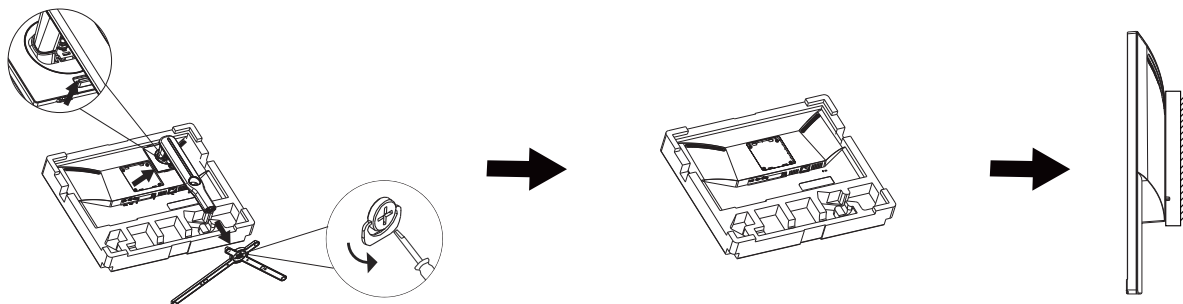

Denne skærm kan monteres på en vægarm, som du køber separat. Afbryd effekten før denne procedure. Følg disse trin:

- 1.Fjernelse af basen..
- 2.Følg fabrikantens instruktioner for at samle vægarmen..
- 3.Monter vægarmen på bagsiden af skærmen. Opret hullerne på armen med hullerne på bagsiden af skærmen.
- 4.Indsæt de 4 skruer in hullerne og spænd dem.
- 5.Forbind kablerne igen. Referer til brugervejledningen, der kom med vægarmen, for instruktioner på at montere den på væggen.

 Bemærk: VESA monteringskruehuller findes ikke for alle modeller. Tjek venligst med forhandleren eller en officiel afdeling hos AOC.

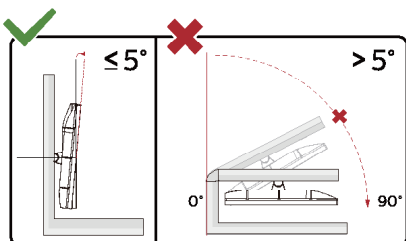

*Skærmdesignet kan være anderledes end det på billedet.

Advarsel

- For at undgå potentielle skærmskader, or eksempel at panelet skræller af, skal du sikre dig, at skærmen ikke vipper mere end -5 grader nedad.
- Tryk ikke på skærmen, når den vinkels justeres. Tag kun fat i kanten.

AMD FreeSync Premium-funktion (Fås til udvalgte modeller)

1. AMD FreeSync Premium-funktionen fungerer sammen med DP/HDMI
2. Kompatibelt grafikkort: Anbefalet liste er vist nedenfor. Denne kan også ses på www.AMD.com
 - Radeon™ RX Vega serien
 - Radeon™ RX 500 serien
 - Radeon™ RX 400 serien
 - Radeon™ R9/R7 300 serien (undtagen R9 370/X, R7 370/X, R7 265-serien)
 - Radeon™ Pro Duo (2016)
 - Radeon™ R9 Nano serien
 - Radeon™ R9 Fury serien
 - Radeon™ R9/R7 200 serien (undtagen R9 270/X, R9 280/X-serien)

Processorer

- AMD Ryzen™ 7 2700U
- AMD Ryzen™ 5 2500U
- AMD Ryzen™ 5 2400G
- AMD Ryzen™ 3 2300U
- AMD Ryzen™ 3 2200G
- AMD PRO A12-9800
- AMD PRO A12-9800E
- AMD PRO A10-9700
- AMD PRO A10-9700E
- AMD PRO A8-9600
- AMD PRO A6-9500
- AMD PRO A6-9500E
- AMD PRO A12-8870
- AMD PRO A12-8870E
- AMD PRO A10-8770
- AMD PRO A10-8770E
- AMD PRO A10-8750B
- AMD PRO A8-8650B
- AMD PRO A6-8570
- AMD PRO A6-8570E
- AMD PRO A4-8350B
- AMD A10-7890K
- AMD A10-7870K
- AMD A10-7850K
- AMD A10-7800
- AMD A10-7700K
- AMD A8-7670K
- AMD A8-7650K
- AMD A8-7600
- AMD A6-7400K

Indstilling

Genvejstaster

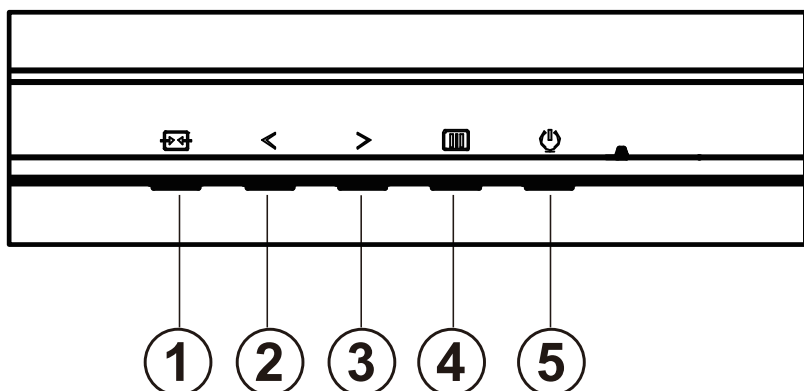

| | |
|---|-----------------|
| 1 | Kilde/Afslut |
| 2 | Spil-tilstand/< |
| 3 | Sigtepunkt/> |
| 4 | Menu/Enter |
| 5 | Strøm |

Menu/Enter

Tryk for at vise skærmstyringsinstruktionerne eller bekræfte valget.

Strøm

Tryk på Tænd/Sluk-knappen for at tænde og slukke for skærmen.

Sigtepunkt/>

Når skærmmenuen ikke er åben, skal du trykke på Sigtepunkt-knappen for, at vise/skjule sigtepunktet.

Spil-tilstand/<

Når der ikke vises en skærmmenu, skal du trykke på knappen "<" for at åbne spil-tilstanden, og dernæst trykke på "<" eller ">" for at vælge spil-tilstand (FPS, RTS, Racing, Gamer 1, Gamer 2 eller Gamer 3) alt efter spiltype.





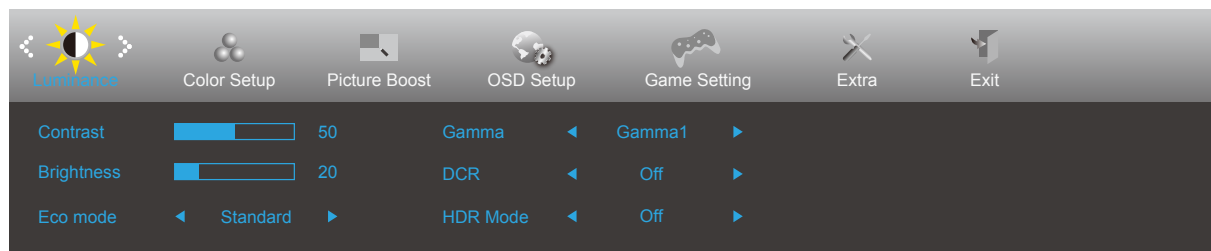

Kilde/Afslut

Når skærmmenuen er lukket, bruges knappen Kilde/Afslut som genvejstast til kilden.

OSD Setting (Indstillinger i skærmmenuen)

Grundlæggende og enkle anvisninger til kontrolknapperne.









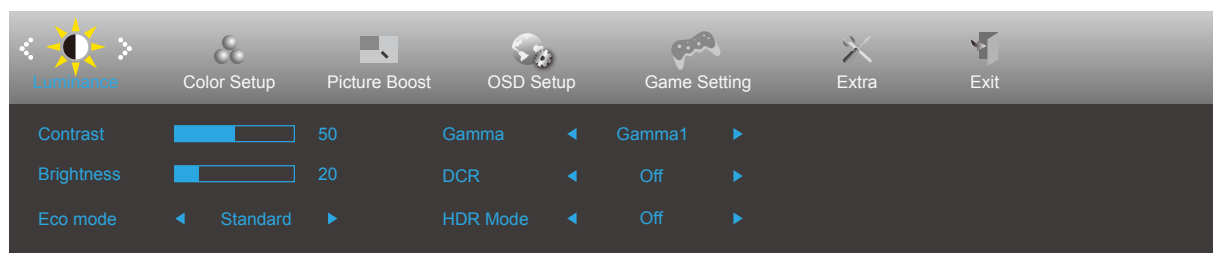

- 1). Tryk på **knappen MENU**  for at aktivere skærmmenuen.
- 2). Brug **< Venstre** og **> Højre** til at navigere gennem funktionerne. Når den ønskede funktion er fremhævet, skal du trykke på **MENU**  for at slå den til. Tryk på **< Venstre** og **> Højre** for at navigere igennem undermenuen. Når den ønskede funktion er fremhævet, skal du trykke på **knappen MENU**  for at aktivere den.
- 3). Brug **< Venstre** og **> Højre** til at ændre indstillingen i den valgte funktion. Tryk på **knappen Afslut**  for at afslutte. Hvis du ønsker at indstille andre funktioner, skal du gentage trin 2-3.
- 4). Skærmmenuens lås-funktion: For at låse skærmmenuen, skal du holde **knappen MENU**  nede mens skærmen er slukket, og tryk herefter på **Tænd/Sluk-knappen** for at slukke for skærmen. For at låse skærmmenuen op, skal du holde **knappen MENU**  nede mens skærmen er slukket, og tryk herefter på **Tænd/Sluk-knappen** for at slukke for skærmen.

Bemærk:

- 1). Hvis produktet kun har et enkelt indgangssignal, er det ikke muligt at vælge punktet "Valg af indgang".
- 2). ECO-funktioner (bortset fra Standard-funktion), DCR, DCB-funktion og Picture Boost. Kun én af disse 4 tilstande kan vælges ad gangen.
- 3). Kun en af energisparefunktionerne (undtagen Standard), DCR, DCB-funktionen og Billedforstærkning kan vises på én gang.

Luminance (Lystæthed)





| | | | | |
|--|-------------------------|--------------------------|---|------------------------------------|
|  | Contrast (Kontrast) | 0-100 | | Kontrast fra Digital-registeret. |
| | Brightness (Lysstyrke) | 0-100 | | Justering af baggrundslýset |
| | Eco mode (Øko-funktion) | Standard | <input checked="" type="checkbox"/> | Standard |
| | | Text (Tekst) |  | Tekst-tilstand |
| | | Internet |  | Internet-tilstand |
| | | Game (Spil) |  | Spil-tilstand |
| | | Movie (Film) |  | Film-tilstand |
| | | Sports |  | Sports-tilstand |
| | | Reading |  | Reading-tilstand |
| | Gamma | Gamma1 | Justere til Gamma 1 | |
| | | Gamma2 | Justere til Gamma 2 | |
| | | Gamma3 | Justere til Gamma 3 | |
| | DCR | Off (Fra) | <input type="checkbox"/> | Deaktiver dynamisk kontrastforhold |
| | | On (Til) |  | Aktiver dynamisk kontrastforhold |
| | HDR Mode | Off | <input type="checkbox"/> | Vælg HDR-funktionen. |
| HDR Picture | | <input type="checkbox"/> | | |
| HDR Movie | | <input type="checkbox"/> | | |
| HDR Game | | <input type="checkbox"/> | | |

Bemærk:

Når "HDR" slås fra, kan punkterne "Kontrast", "Øko-funktion" og "Gamma" ikke justeres.

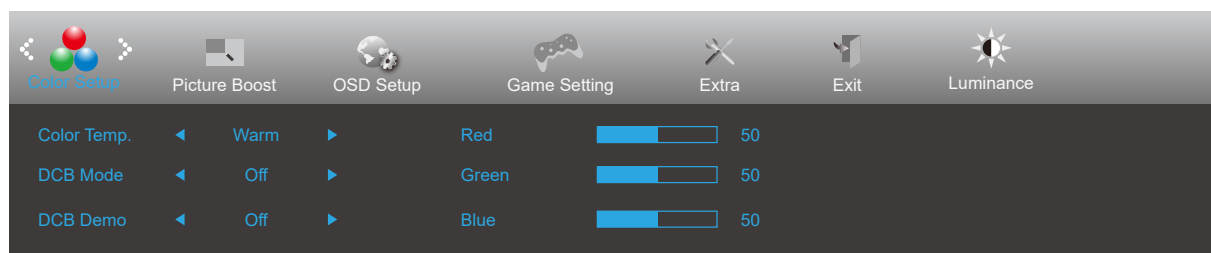
Color Setup (Farveopsætning)



| | | | |
|--|----------------------------------|--|--|
|  | Color Temp. (Farvetemperatur) | Warm (Varm) | Vælg den forhåndsindstillede værdi for farvetemperaturen Varm. |
| | | Normal | Vælg den forhåndsindstillede værdi for farvetemperaturen Normal. |
| | | Cool (Kold) | Vælg den forhåndsindstillede værdi for farvetemperaturen Kold. |
| | | sRGB | Vælg den forhåndsindstillede værdi for farvetemperaturen sRGB. |
| | | User (Bruger) | Hent en brugerdefineret farvetemperatur fra EEPROM. |
| | DCB Mode (DCB-funktion) | Off | Deaktiver DCB-tilstand |
| | | Full Enhance (Fuld forøgelse) | Full Enhance-tilstand aktivering |
| | | Nature Skin (Naturlig hud) | Nature Skin-tilstand aktivering |
| | | Green Field (Grønt område) | Green Field-tilstand aktivering |
| | | Sky-blue (Himmelblå) | Sky-blue-tilstand aktivering |
| | | AutoDetect (Automatisk identifikation) | AutoDetect-tilstand aktivering |
| | DCB Demo | On (Til)/ Off (Fra) | Deaktiver eller aktiver demo |
| | Red (Rød) | 0-100 | Rød forøgelse fra det digitale register. |
| | Green (Grøn) | 0-100 | Grøn forøgelse fra det digitale register. |
| Blue (Blå) | 0-100 | Blå forøgelse fra det digitale register. | |

Bemærk:

Når "HDR Mode" under "Lystæthed" slås fra, kan ingen af punkterne under "Farveopsætning" justeres.

Picture Boost (Billedforøgelse)

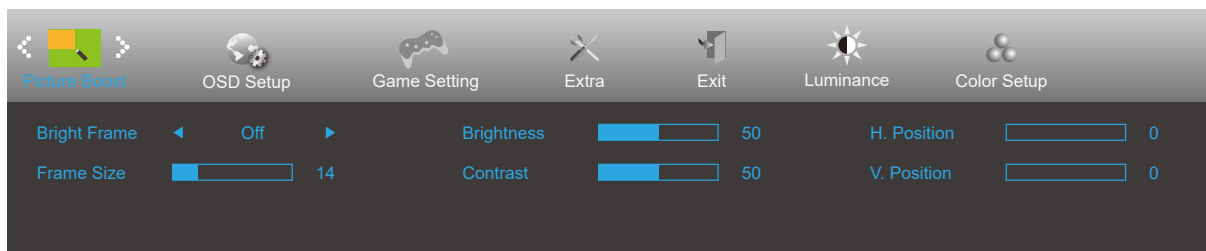

| | | | |
|---|------------------------------|---------------|--|
|  | Bright Frame (Lyst billede) | til eller fra | Deaktiver eller aktiver lyst billede |
| | Frame Size (Billedstørrelse) | 14-100 | Juster billedstørrelse |
| | Brightness (Lysstyrke) | 0-100 | Juster billedlysstyrke |
| | Contrast (Kontrast) | 0-100 | Juster billedkontrast |
| | H. position (H. placering) | 0-100 | Juster billedets horisontale placering |
| | V. position (V. placering) | 0-100 | Juster billedets vertikale placering |

Bemærk:

Juster billedets lysstyrke, kontraste og placering for at få en bedre visuel oplevelse.

Når "HDR Mode" under "Lystæthed" slås fra, kan ingen af punkterne under "Picture Boost (Billedforøgelse)" justeres.

OSD Setup (Opsætning af skærmmenuen)

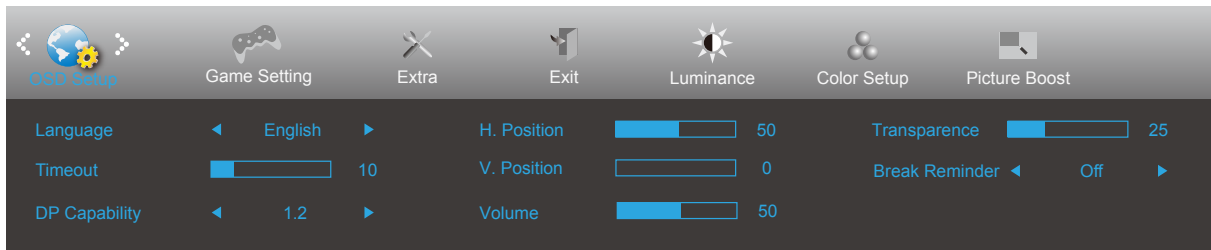

| | | | |
|---|--|---------------|---|
|  | Language (Sprog) | | Vælg sprog for skærmmenuen |
| | Timeout | 5-120 | Justering af skærmmenuens timeout |
| | DP Capability (DP kapacitet) (Kun af visse modeller) | 1.1/1.2 | Hvis DP-videoindholdet understøtter DP1.2, skal du vælge DP1.2 som DP-kapacitet, ellers vælg DP1.1. Bemærk, at kun DP1.2 understøtter AMD FreeSync Premium-funktionen |
| | H. Position (H. placering) | 0-100 | Justerer skærmmenuens horisontale placering |
| | V. Position (V. placering) | 0-100 | Justerer skærmmenuens vertikale placering |
| | Volume (Lydstyrke) | 0-100 | Indstilling af lydstyrke. |
| | Transparence (Gennemsigtighed) | 0-100 | Justering af skærmmenuens gennemsigtighed |
| | Break Reminder (Påmindelse om pause) | Til eller fra | Start påmindelse, hvis brugeren arbejder i mere end 1 time |

Game Setting (Spil-indstilling)

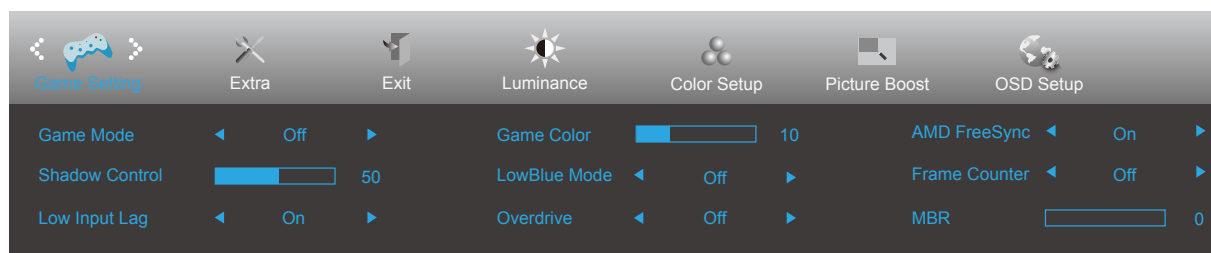



| | | | |
|---|---|--|--|
|  | Game Mode (Spil-tilstand) | Off (Fra) | Ingen optimering med SmartImage. |
| | | FPS | For at spille FPS (First Person Shooters) spil. Forstærker det mørke temas sortniveau detaljer. |
| | | RTS | Til RTS-spil (Real Time Strategy - strategispil i realtime). Forbedrer billedkvaliteten. |
| | | Racing | For Racing-spil. Giver hurtig responstid og højere farvemætning. |
| | | Gamer 1 (Spiller 1) | Brugerpræference indstillinger gemt som Spiller 1. |
| | | Gamer 2 (Spiller 2) | Brugerpræference indstillinger gemt som Spiller 2. |
| | | Gamer 3 (Spiller 3) | Brugerpræference indstillinger gemt som Spiller 3. |
| | Shadow Control (Skyggekontrol) | 0-100 | <p>Skyggekontrol er som standard indstillet til 50. Du kan ændre indstillingen imellem 0 og 100 for at forbedre kontrasten.</p> <ol style="list-style-type: none"> Hvis billedet er for mørkt, så detaljerne ikke kan ses tydeligt, kan du hæve værdien fra 50-100. Hvis billedet er for mørkt, så detaljerne ikke kan ses tydeligt, kan du hæve værdien fra 50-100. |
| | Low input Lag (Lav indgangsforsinkelse) | On/Off (Til/fra) | Deaktiver rammebuffer for at nedsætte indgangsforsinkelsen |
| | Game color (Spilfarve) | 0-20 | Spilfarven kan justeres mellem 0-20 for at indstille farvemætningen, så billedet bliver bedre. |
| | LowBlue Mode (Lavblåt-funktion) | Fra / Multimedia / Internet / Kontor / Læsning | Nedsæt blå lysbølger ved at styre farvetemperaturen. |
| | Overdrive | Off (Fra) | Justering af svartiden. |
| | | Weak (Svag) | |
| Medium (Mellem) | | | |
| Strong (Stærk) | | | |
| Boost | | | |
| AMD FreeSync | Til eller fra | Deaktiver eller aktiver AMD FreeSync Premium. | |
| Billedtæller | Fra / Højre-op / Højre-ned / Venstre-ned / Venstre-op | Vis V-frekvens i det valgte hjørne | |
| MBR | 0-20 | Juster reduktion af motion blur | |

Bemærk:

Når "HDR" under "Lystæthed" slås fra, kan punkterne "Game Mode (Spil-tilstand)", "Shadow Control (Skyggekontrol)", "Game color (Spilfarve)" og "LowBlue Mode (Lavblåt-funktion)" ikke justeres.

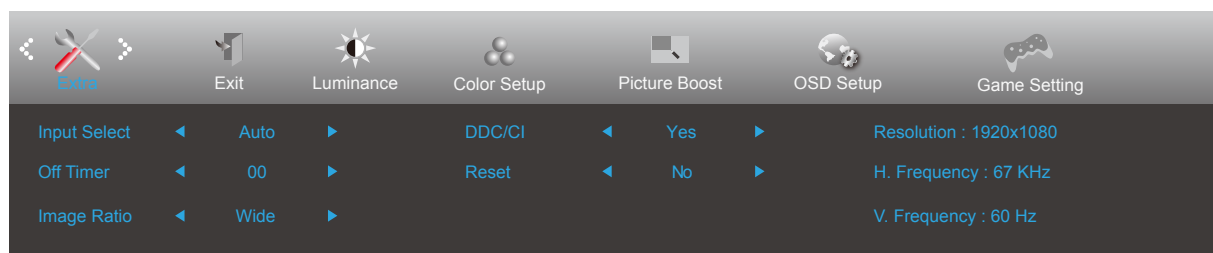
Extra (Ekstra)



| | | | |
|---|-------------------------------|--|--|
|  | Input Select (Vælg input) | Auto/HDMI1/HDMI2/DP | Vælg indgangssignalkilde |
| | Off timer (Sluk-timer) | 0-24 timer | Vælg DC-sluk tidspunkt |
| | Image Ratio (Billedformat) | Wide / 4:3 / 1:1 / 17"(4:3) / 19"(4:3) / 19"(5:4) 19"W(16:10) / 21.5"W(16:9) / 22"W(16:10) / 23"W(16:9) / 23.6"W (16:9) / 24"W(16:9) | Vælg skærmens billedforhold. |
| | DDC/CI | Ja eller nej | Slå understøttelse af DDC/CI til og fra |
| | Reset (Genindstil) | Ja eller nej | Nulstil menuen til standardindstillingerne |

Exit (Afslut)

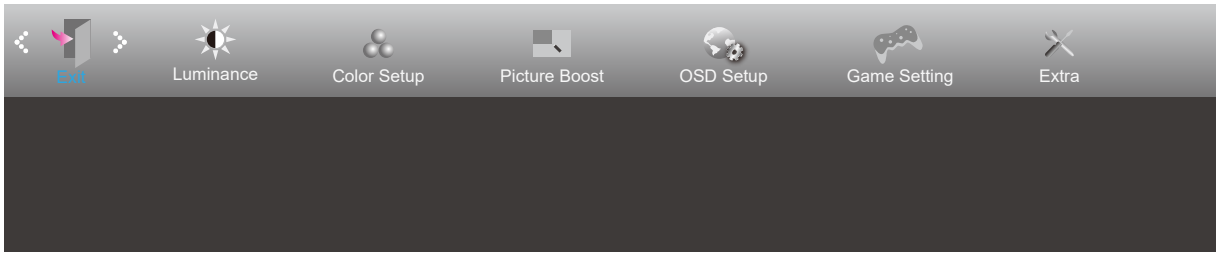

| | | | |
|---|---------------|--|---------------------------|
|  | Exit (Afslut) | | Forlade hoved-skærmmenuen |
|---|---------------|--|---------------------------|

Lysdiodeindikator

| Status | Farve på lysdiode |
|-------------------------|-------------------|
| Almindelig strømforbrug | Hvid |
| Aktiv-fra | Orange |

Fejlfinding

| Problem & Spørgsmål | Mulige løsninger |
|--|---|
| Strømindikatoren lyser ikke | Kontroller at tænd/sluk-knappen står på Tænd, og at strømkablet sidder korrekt i en stikkontakt med jordforbindelse samt i skærmen. |
| Intet billede på skærmen | <ul style="list-style-type: none"> • Er strømledningen tilsluttet korrekt? Kontroller strømtilslutningen og strømforsyningen. • Er kablet tilsluttet korrekt? (Tilsluttet vha. HDMI-kabel) Kontroller HDMI kabelforbindelsen. (Forbundet med et DP-kabel) Kontroller DP-kabelforbindelsen. * HDMI/DP-indgang er ikke tilgængelig på alle modeller. • Hvis enheden er tændt, skal du genstarte computeren for at se startskærmen (login-skærmen). Hvis startskærmen (login-skærmen) kommer frem, skal du genstarte computeren i den relevante tilstand (fejlsikret tilstand i Windows 7/8/10) og derefter skifte frekvensen på videokortet. (Der henvises til afsnittet Indstilling af den optimale opløsning) Hvis startskærmen (login-skærmen) ikke kommer frem, skal du kontakte dit lokale servicecenter eller din forhandler. • Står der "Input Not Supported (Indgang ikke understøttet)" på skærmen? Denne meddelelse kommer frem, når signalet fra videokortet overgår den maksimale opløsning og frekvens, som skærmen kan håndtere. Tilpas den maksimale opløsning og frekvens, som skærmen kan håndtere. • Sørg for at AOC skærmdriverne er installeret. |
| Billedet er gnidret og har spøgelsesskygger | Justér kontrast og lysstyrke. Tryk for at indstille automatisk. Undgå at bruge forlænger-kabel eller omskifterboks. Vi anbefaler, at du slutter skærmen direkte til udgangsstikket på videokortet på bagsiden. |
| Billedet hopper og filmrer eller der kommer bølger frem på billedet | Flyt elektriske apparater, der kan forårsage elektriske forstyrrelser, væk fra skærmen. Brug den højeste opdateringshastighed som er mulig med skærmopløsningen du bruger. |
| Skærmen sidder fast i Aktiv fra-funktionen | Computerens tænd/sluk-knap skal stå på Tænd. Computer-videokortet skal sidde ordentligt i stikket. Sørg for at skærmens videokabel er ordentlig forbundet til computeren. Undersøg skærmens videokabel, og sørg for at ingen af benene er bøjet. Sørg for at du kan styre din computer ved at trykke på CAPS LOCK på tastaturet, og se om CAPS LOCK-lyset tænder. Lyset skal tænde og slukke, når du trykker på CAPS LOCK-tasten. |
| Én af primærfarverne mangler (RØD, GRØN, BLÅ) | Undersøg skærmens videokabel, og sørg for at ingen af benene er ødelagt. Sørg for at skærmens videokabel er ordentlig forbundet til computeren. |
| Billedet farver har defekter (hvid ser ikke ud som hvid) | Justér RGB-farverne, eller vælg den ønskede farvetemperatur. |
| Horisontale eller vertikale forstyrrelser på skærmen | Brug nedlukningsmetoden i Windows 7/8/10 for at justere KLOK og FASE. Tryk for at indstille automatisk. |
| Forordninger og reparation | Se oplysninger om forordninger og reparation på cd'en eller gå på www.aoc.com (for at finde modellen, du har købt i dit land, og for at finde oplysninger om forordninger og reparation på supportsiden). |

Specifikationer

Generelle specifikationer

| | | | | |
|---|---------------------------------------|---|--------------------------------|--|
| Panel | Modelnavn | 25G3ZM/BK | | |
| | Drevsystem | TFT LCD farveskærm | | |
| | Synlig billedstørrelse | 62,2 cm diagonal | | |
| | Pixelpitch | 0,2832mm (H) × 0,2802mm (V) | | |
| | Video | HDMI Interface & DP Interface | | |
| | Separat synkronisering | H/V TTL | | |
| | Skærmfarve | 16,7M farver | | |
| Andet | Vandret scanningsområde | 30k-255kHz | | |
| | Vandret skanningsstørrelse (maksimal) | 543,74mm | | |
| | Lodret scanningsområde | 48-240Hz | | |
| | Lodret skanningsstørrelse (maksimal) | 302,62mm | | |
| | Optimal forudindstillet opløsning | 1920x1080@60Hz | | |
| | Max resolution | 1920x1080@240Hz | | |
| | Plug & Play | VESA DDC2B/CI | | |
| | Strømforsyning | 100-240V~, 50/60Hz, 1,5A | | |
| | Strømforbrug | Typisk (standard lysstyrke og kontrast) | 25W | |
| Maks. (lysstyrke = 100, kontrast = 100) | | ≤39W | | |
| Standby-tilstand | | ≤0,3W | | |
| Fysiske egenskaber | Stiktype | HDMI/DP/Earphone out | | |
| | Signal kabeltype | Aftagelig | | |
| Miljømæssigt | Temperatur | I drift | 0° ~ 40° | |
| | | Ikke i drift | -25° ~ 55° | |
| | Luftfugtighed | I drift | 10 ~ 85 % (ikke-kondenserende) | |
| | | Ikke i drift | 5 ~ 93 % (ikke-kondenserende) | |
| | Højde | I drift | 0 ~ 5000 m (0 ~ 16404 fod) | |
| | | Ikke i drift | 0 ~ 12192m (0 ~ 40000 fod) | |



Forudindstillede skærmindstillinger

| STANDARD | OPLØSNING | HORISONTAL FREKVENNS (kHz) | VERTIKAL FREKVENNS (Hz) |
|-----------|-----------------|-------------------------------|----------------------------|
| VGA | 640x480@60Hz | 31.469 | 59.94 |
| | 640x480@72Hz | 37.861 | 72.809 |
| | 640x480@75Hz | 37.5 | 75 |
| | 640x480@100Hz | 50.313 | 99.826 |
| | 640x480@120Hz | 60.938 | 119.72 |
| SVGA | 800x600@56Hz | 35.156 | 56.25 |
| | 800x600@60Hz | 37.879 | 60.317 |
| | 800x600@72Hz | 48.077 | 72.188 |
| | 800x600@75Hz | 46.875 | 75 |
| | 800x600@100Hz | 62.76 | 99.778 |
| | 800x600@120Hz | 76.302 | 119.972 |
| XGA | 1024x768@60Hz | 48.363 | 60.004 |
| | 1024x768@70Hz | 56.476 | 70.069 |
| | 1024x768@75Hz | 60.023 | 75.029 |
| | 1024x768@100Hz | 80.448 | 99.811 |
| | 1024x768@120Hz | 97.551 | 119.989 |
| SXGA | 1280x1024@60Hz | 63.981 | 60.02 |
| | 1280x1024@75Hz | 79.976 | 75.025 |
| WXGA+ | 1440x900@60Hz | 55.935 | 59.887 |
| | 1440x900@60Hz | 55.469 | 59.901 |
| WSXGA | 1680x1050@60Hz | 65.29 | 59.954 |
| | 1680x1050@60Hz | 64.674 | 59.883 |
| FHD | 1920x1080@60Hz | 67.5 | 60 |
| | 1920x1080@100Hz | 113.221 | 99.93 |
| | 1920x1080@120Hz | 137.26 | 119.982 |
| | 1920x1080@144Hz | 158.113 | 144.001 |
| | 1920x1080@165Hz | 183.154 | 165.003 |
| | 1920x1080@240Hz | 274.519 | 239.964 |
| IBM MODES | | | |
| DOS | 640x350@70Hz | 31.469 | 70.087 |
| DOS | 720x400@70Hz | 31.469 | 70.087 |
| MAC MODES | | | |
| VGA | 640x480@67Hz | 35 | 66.667 |
| SVGA | 832x624@75Hz | 49.725 | 74.551 |
| XGA | 1024x768@75Hz | 60.241 | 74.927 |

Ben-tildelinger

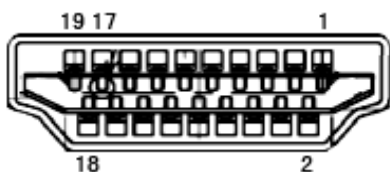

19-ben kabel til farveskærme

| Ben nr. | Signalnavn | Ben nr. | Signalnavn | Ben nr. | Signalnavn |
|---------|--------------------|---------|----------------------------|---------|----------------------|
| 1. | TMDS Data 2+ | 9. | TMDS Data 0- | 17. | DDC/CEC jord |
| 2. | TMDS Data 2 skjold | 10. | TMDS klok + | 18. | + 5V strøm |
| 3. | TMDS Data 2- | 11. | TMDS klok-skjold | 19. | Hot-plug blev fundet |
| 4. | TMDS Data 1+ | 12. | TMDS klok- | | |
| 5. | TMDS Data 1 skjold | 13. | CEC | | |
| 6. | TMDS Data 1- | 14. | Reserveret (N.C. på enhed) | | |
| 7. | TMDS Data 0+ | 15. | SCL | | |
| 8. | TMDS Data 0 skjold | 16. | SDA | | |

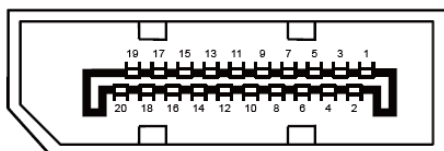

20-ben kabel til farveskærme

| Pin-nr. | Signalnavn | Pin-nr. | Signalnavn |
|---------|---------------|---------|----------------------|
| 1 | ML_Bane 3 (n) | 11 | GND |
| 2 | GND | 12 | ML_Bane 0 (p) |
| 3 | ML_Bane 3 (p) | 13 | KONFIG1 |
| 4 | ML_Bane 2 (n) | 14 | KONFIG2 |
| 5 | GND | 15 | AUX_CH (p) |
| 6 | ML_Bane 2 (p) | 16 | GND |
| 7 | ML_Bane 1 (n) | 17 | AUX_CH (n) |
| 8 | GND | 18 | Hot-plug blev fundet |
| 9 | ML_Bane 1 (p) | 19 | Returner DP_PWR |
| 10 | ML_Bane 0 (n) | 20 | DP_PWR |

Plug & Play

Plug & Play DDC2B funktion

Denne skærm er udstyret med VESA DDC2B-kapaciteter i henhold til VESA DDC STANDARDEN. Dette giver skærmen mulighed for at oplyse værtssystemet om dens identitet og, afhængig af DDC-niveauet, videregive yderligere oplysninger om dens skærmpaciteter.

DDC2B er en tovejs datakanal, som er baseret på I2C-protokollen. Værten kan anmode om EDID-oplysninger over DDC2B-kanalen.