

AOC

LCD Monitör Kullanma Kılavuzu

27B1H LED arka ışığı



HDMI™

www.aoc.com

©2019 AOC. All Rights Reserved.

Güvenlik	3
Ulusal Kurallar.....	3
Güç.....	4
Montaj	5
Temizleme.....	6
Diğer	7
Kurulum.....	8
Kutu İçindekiler	8
Tabanı Kurma	9
İzleme Açısını Ayarlama	10
Monitörü Bağlama.....	11
Ayarlama	12
Kısayollar.....	12
OSD Setting (OSD Ayarı).....	14
Luminance (Parlaklık)	15
Image Setup (Görüntü Ayarı).....	16
Color Setup (Renk Ayarı)	17
Picture Boost (Resim Güçlendirme)	18
OSD Setup (OSD Ayarı)	19
Extra (Ekstra)	20
Exit (Çıkış).....	21
LED göstergesi	21
i-Menu	22
e-Saver.....	23
Screen+.....	24
Sorun Giderme	25
Teknik Özellikler.....	27
Genel Özellikler	27
Ön Ayarlı Görüntüleme Modları.....	28
Pin Atamaları	29
Tak ve Kullan	30

Güvenlik

Ulusal Kurallar

Aşağıdaki alt bölümlerde bu belgede kullanılan ulusal kurallar açıklanmaktadır.

Notlar, Dikkat İbareleri ve Uyarılar

Bu kılavuzda, metin bloklarının yanında simgeler bulunabilir ve kalın veya italik türde yazdırılabilir. Bu bloklar notlar, dikkat ibareleri ve uyarılardır ve aşağıdaki şekilde kullanılırlar:



NOT: NOT, bilgisayar sisteminizi daha iyi kullanmanıza yardımcı olacak önemli bilgileri belirtir.





DİKKAT: DİKKAT, donanımda oluşabilecek hasarları veya veri kayıplarını belirtir ve bu sorundan nasıl kaçınabileceğinizi açıklar.





UYARI: UYARI, bedensel yaralanma olasılığını gösterir ve sorundan nasıl kaçınabileceğinizi açıklar. Bazı uyarılar alternatif biçimlerde görünebilir ve yanlarında bir simge bulunmayabilir. Bu gibi durumlarda, uyarının bu özel gösterimi yasal yetkililerce zorunlu kılınmıştır.

Güç

 Monitör yalnızca etikette gösterilen güç kaynağı türünden çalıştırılmalıdır. Evinizde sağlanan güç türünden emin değilseniz, satıcınıza veya yerel güç şirketinize danışın.

 Üniteyi fırtınalı havalarda veya uzun süre kullanılmayacağı zamanlarda çıkarın. Bu, monitörün güç dalgalanmaları nedeniyle hasar görmesini engeller.

 Grup prizleri ve uzatma kablolarını aşırı yüklemeyin. Aşırı yükleme sonucunda yangın veya elektrik şoku oluşabilir.

 Yeterli çalışmasını sağlamak için, monitörü yalnızca 100 - 240 V ~ arasında, en az 1,5 A işaretli, uygun yapılandırılmış alıcıları olan UL listeli bilgisayarlarla kullanın.

 Duvar soketi ekipmanın yakınına takılmalı ve kolayca erişilebilir olmalıdır.

 Yalnızca takılı güç adaptörüyle kullanım için
Üreticiler: TPV ELECTRONICS (FUJIAN) CO.,LTD.
Model: ADPC1938EX (19VDC, 2,0 A)

Montaj

! Monitörü dengeli olmayan bir tekerlekli sehpa, stand, üç ayak, braket veya masa üzerine yerleştirmeyin. Monitör düşerse, yaralanmaya ve bu ürünün ciddi şekilde hasar görmesine neden olabilir. Yalnızca üreticinin önerdiği veya bu ürünle birlikte sattığı tekerlekli sehpayı, standı, üç ayağı, braketi veya masayı kullanın. Ürünü kurarken üreticinin talimatlarına uyun ve üreticinin önerdiği montaj aksesuarları kullanın. Ürün ve tekerlekli sehpa birleşimi dikkatle hareket ettirilmelidir.

! Monitör kabindeki yuvanın içine hiçbir zaman bir nesneyi itmeyin. Devre parçalarına zarar vererek yangına veya elektrik çarpmasına neden olabilir. Monitöre hiçbir zaman sıvı sıçratmayın.

! Ürünün ön yüzeyini yere koymayın.

! Aşağıda gösterilen şekilde monitörün etrafında boş alan bırakın. Aksi halde, hava akımı yetersiz kalır ve aşırı ısınma yangına neden olabilir veya monitör zarar görebilir.

Aşağıda, monitör duvara veya standı kurulduğunda monitör etrafındaki önerilen havalandırma alanlarını görebilirsiniz:

Duvara takılı

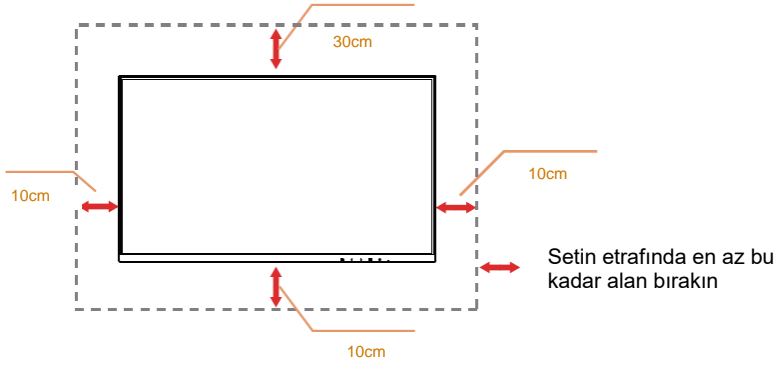

Standa takılı

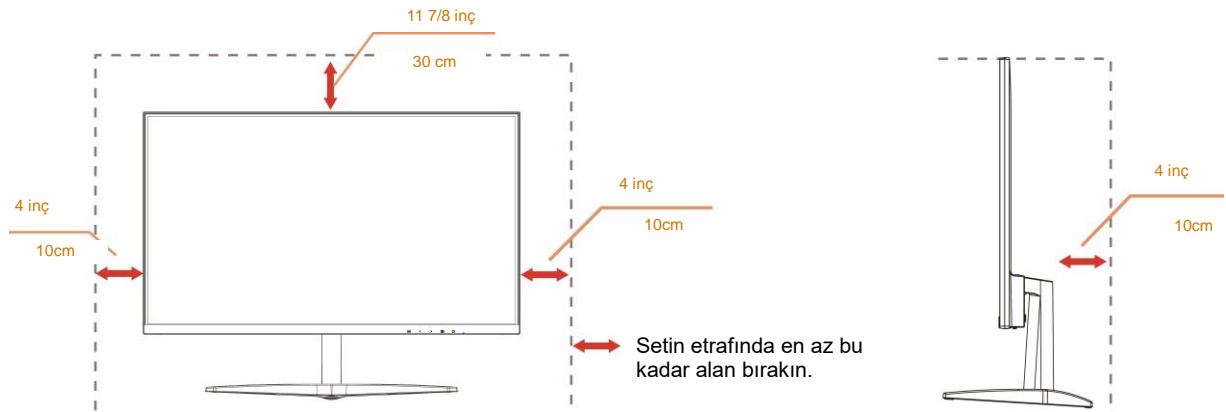

Temizleme

! Kabini bezle düzenli olarak temizleyin. Lekeleri silip çıkarmak için kabine zarar veren deterjanlar yerine yumuşak deterjanlar kullanabilirsiniz.

! Temizlerken, ürünün içine deterjan sızmadığından emin olun. Ekran yüzeyini çizebileceğinden temizlik bezi çok sert olmamalıdır.

! Lütfen ürünü temizlemeden önce güç kablosunu çıkarın.





Diđer

 Üründen garip kokular, ses veya duman çıkıyorsa güç fişini HEMEN prizden çıkarın ve bir Servis Merkezine başvurun.

 Havalandırma açıklıklarının bir masa veya perde ile engellenmediğinden emin olun.

 LCD monitörü çalışması sırasında aşırı titreşime veya yüksek darbelere maruz bırakmayın.

 Çalışması sırasında veya taşırken monitörü çarpmayın ve düşürmeyin.

 Parlak kaplaması olan ekranlar için kullanıcı ekranı etrafındaki ışık ve parlak yüzeylerden gelen yansımalarından rahatsız olmayacak şekilde yerleştirmeyi düşünmelidir.

Kurulum

Kutu İindekiler

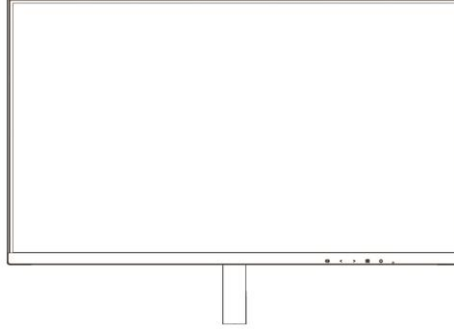

Monitör

*

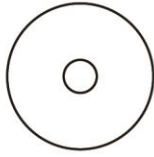

CD Kılavuzu

*



Garanti kartı



Taban



Adaptör



Güç Kablosu

*



Analog Kablo

*



HDMI

* Tüm sinyal kabloları (Analog, HDMI kabloları) CD Kılavuzu tüm ülkeler ve bölgeler için sağlanacaktır. Lütfen onay için yerel satıcı veya AOC şube ofisiyle kontrol edin.

Tabanı Kurma

Lütfen tabanı aşağıdaki adımları izleyerek kurun veya çıkarın.

Lütfen çizilmeleri önlemek için monitörü yumuşak ve düz bir yüzeye yerleştirin.

Kurulum:

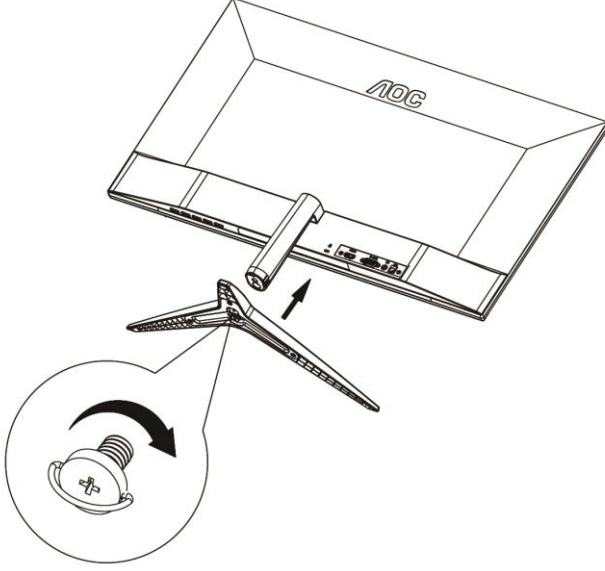

Çıkarma:

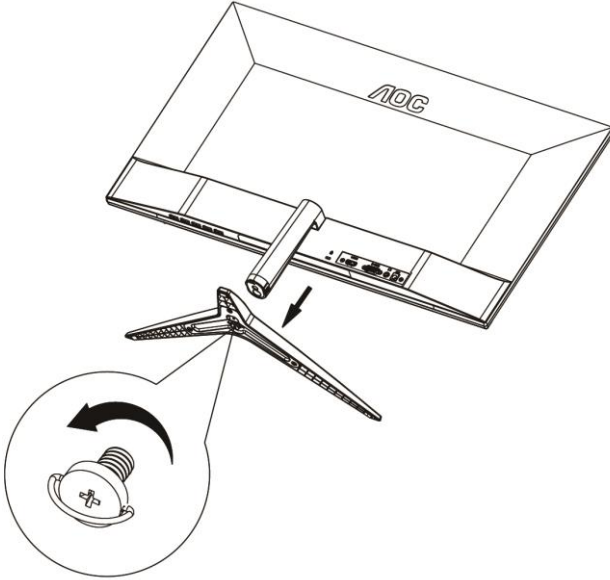

İzleme Açısını Ayarlama

En iyi izleme için, monitörün tam yüzüne bakmanız ve sonra monitörün açısını istediğiniz gibi ayarlamanız önerilir.

Monitörün açısını değiştirirken monitörün devrilmemesi için standı tutun.

Monitörün açısını -5° ila 23° arasında ayarlayabilirsiniz.

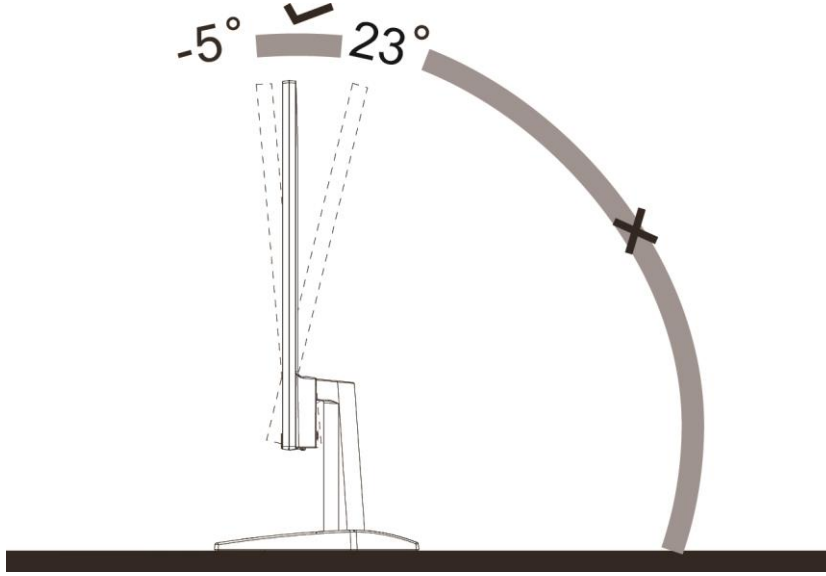

NOT:

Hasarı önlemek için izleme açısını 23 derecenin üzerinde ayarlamayın.

Monitörü Baęlama

Monitörün ve Bilgisayarın Arkasındaki Kablo Baęlantıları:

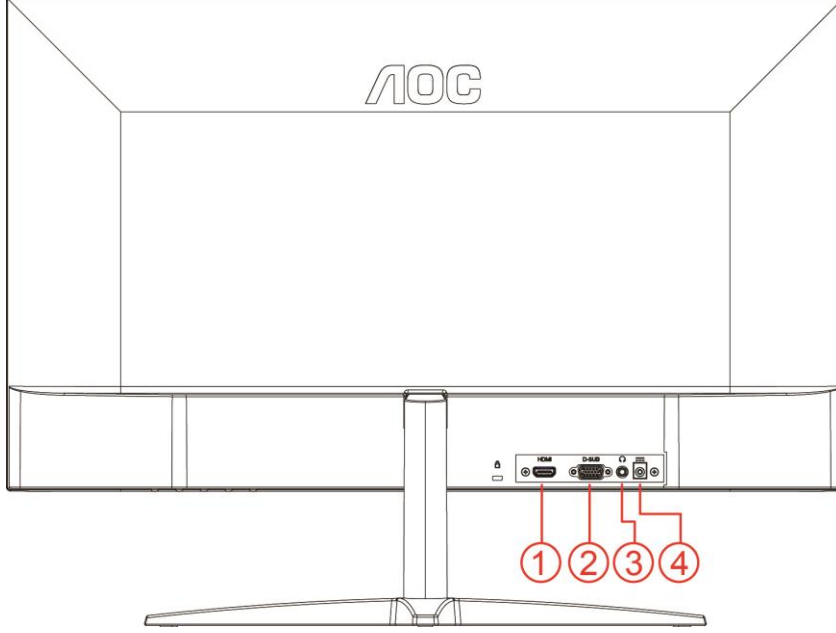

- 1 HDMI
- 2 Analog (D-Sub 15-Pin VGA kablosu)
- 3 Kulaklık çıkışı
- 4 Güç

Ekipmanı korumak için, baęlamadan önce her zaman PC'yi ve LCD monitörü kapatın.

- 1 Güç kablosunu monitörün arkasındaki DC baęlantı noktasına baęlayın.
- 2 15-pin D-Sub kablosunun bir ucunu monitörün arkasına baęlayın ve dięer ucunu bilgisayarın D-Sub baęlantı noktasına baęlayın.
- 3 İsteęe baęlı – (HDMI baęlantı noktası olan bir video kartı gerektirir) – HDMI kablosunun bir ucunu monitörün arkasına baęlayın ve dięer ucunu bilgisayarın HDMI baęlantı noktasına baęlayın.
- 4 Monitörünüzü ve bilgisayarınızı açın.

Monitörünüz bir görüntü görüntülense yükleme tamamlanmıştır. Bir görüntü görüntüleme, lütfen Sorun Giderme'ye bakın.

Ayarlama

Kısayollar

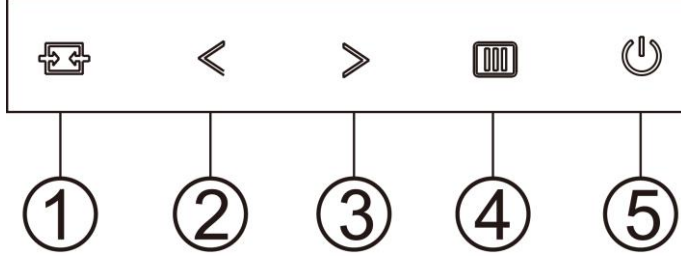

1	Kaynak/Otomatik/Giriş
2	Clear Vision/ <
3	veya Geniş /Ses/ >
4	Menü / Giriş
5	Güç

Menü / Giriş

Ekran üstü kumandayı görüntülemek veya seçimi onaylamak için basın.

Güç

Monitörü açmak/kapatmak için Güç düğmesine basın.

veya Geniş /Ses/ >

Ekran menüsü yokken, ses düzeyi ayarlama çubuğunu etkinleştirmek için Ses Düzeyi düğmesine basın. Ses düzeyini ayarlamak için < veya > düğmesine basın (yalnızca hoparlöre sahip modeller için).

Ekran üstü gösterge olmadığında, 4:3 veya geniş görüntü oranında geçiş yapmak için sürekli > tuşuna basın. (Ürünün ekran boyutu 4:3 veya giriş sinyali çözünürlüğü geniş formatta ise geçiş tuşu ayarlamak için devre dışıdır).

Otomatik / Çıkış / Kaynak kısayol tuşu

OSD olmadığında, otomatik yapılandırma yapmak için Otomatik/Kaynak düğmesine sürekli olarak 2 saniye basın. OSD kapatıldığında, Kaynak düğmesi Kaynak kısayol tuşu işlevine sahip olacaktır. İleti çubuğunda gösterilen giriş kaynağını seçmek için Kaynak düğmesine sürekli olarak basın, seçilen kaynağı değiştirmek için Menü/Giriş düğmesine basın.

Clear Vision

1. OSD olmadığında, Clear Vision'u etkinleştirmek için "<" düğmesine basın.
2. Zayıf, orta, güçlü veya kapalı ayarları arasında seçim yapmak için "<" veya ">" düğmelerini kullanın. Varsayılan ayar her zaman "kapalı"dır.

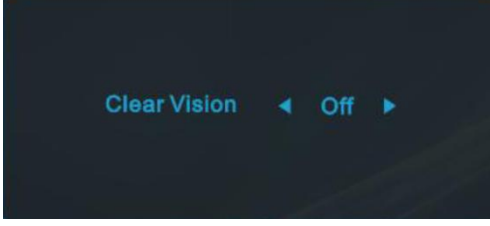

3. Clear Vision Demosunu etkinleştirmek için "<" düğmesine 5 saniye basın ve ekranda "Clear Vision Demo: on" (Clear Vision Demo: açık) iletisi 5 saniye süreyle gösterilir. Menü veya Çıkış düğmesine basın, ileti görünecektir. Tekrar "<" düğmesini 5 saniye basılı tutun, Clear Vision Demo kapanır.

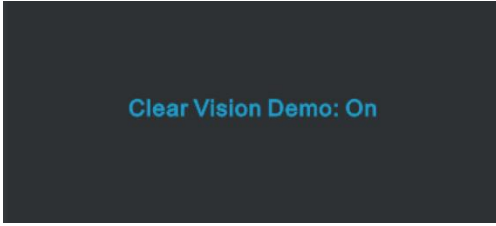





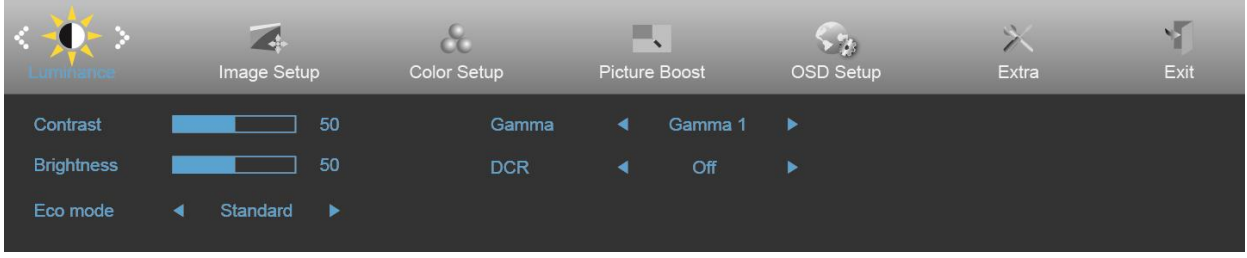

Clear Vision işlevi düşük çözünürlüğü ve bulanık görüntüleri net ve canlı görüntülere dönüştürerek en iyi görüntü deneyimi sağlar.

Clear Vision	Zayıf	Adjust the Clear Vision
	Orta	
	Güçlü	
	Kapalı	
Clear Vision Demo	Açık / Kapalı	Demoyu engelle veya etkinleştir

OSD Setting (OSD Ayarı)

Kontrol tuşlarında basit ve kolay talimatlar.



1. OSD penceresini etkinleştirmek için  **MENU-button (MENÜ-düğmesine)** basın.
2. İşlevler arasında dolaşmak için < veya > ögesine basın. İstenilen işlev vurgulandığında, etkinleştirmek için **MENU-button (MENÜ-düğmesini)** basın. Bir alt menü varsa, alt menü işlevleri arasında dolaşmak için < veya > düğmesine basın.
3. Seçili işlevin ayarlarını değiştirmek için < veya > düğmesine basın. Çıkmak için  **AUTO (OTOMATİK)** düğmesine basın. Başka bir işlevi ayarlamak istiyorsanız, adım 2-3 arasını tekrarlayın.
4. OSD Kilidi İşlevi: OSD'yi kilitlemek için, Monitör kapalıyken  **MENU-button (MENÜ-düğmesini)** basılı tutun ve sonra monitörü açmak için  **güç düğmesine** basın. OSD'nin kilidini açmak için, Monitör kapalıyken  **MENU-button (MENÜ-düğmesini)** basılı tutun ve sonra monitörü açmak için  **güç düğmesine** basın.

Notlar:

1. Üründe yalnızca bir sinyal girişi varsa "Giriş Seçimi" ögesi devre dışı bırakılır.
2. Ürün ekran boyutu 4:3 ise veya giriş sinyali çözünürlüğü yerel çözünürlük ise "Görüntü Oranı" ögesi devre dışı bırakılır.
3. Net görüntü, DCR, Renk Güçlendirme ve Görüntü Güçlendirme işlevlerinden biri etkinleştirildiğinde; diğer üç işlev uygun şekilde kapatılır.

Luminance (Parlaklık)



1. Menüyü görüntülemek için **MENU (MENÜ)** öğesine basın.
2. (Luminance (Parlaklık)) öğesini seçmek için < veya >  öğesine basın ve girmek için **MENU (MENÜ)**'ye basın.
3. Alt menü seçmek için < veya > öğesine basın.
4. Menüyü ayarlamak için < veya > öğesine basın.
5. Çıkmak için **AUTO (OTOMATİK)** düğmesine basın.









	Contrast (Kontrast)	0-100		Dijital Kayıttan Kontrast.	
	Brightness (Parlaklık)	0-100		Arka Işık Ayarı	
	Eco mode (Eko modu)	Standard (Standart)	<input checked="" type="checkbox"/>		Standart modu
		Text (Metin)			Metin modu
		Internet			Internet modu
		Game (Oyun)			Oyun modu
		Movie (Film)			Film modu
		Sports (Spor)			Spor modu
	Gamma	Gamma1			Gamma 1'yi ayarlar
		Gamma2			Gamma 2'yi ayarlar
		Gamma3			Gamma 3'yi ayarlar
	DCR	Off (Kapalı)			Dinamik kontrast oranını devre dışı bırakır
On (Açık)				Dinamik kontrast oranını etkinleştirir	

Image Setup (Görüntü Ayarı)



1. Menüyü görüntülemek için **MENU (MENÜ)** ögesine basın.
2. (Image Setup (Görüntü Ayarı)) ögesini seçmek için < veya >  düğmesine basın ve girmek için **MENU (MENÜ)**'ye basın.
3. Alt menü seçmek için < veya > ögesine basın.
4. Menüyü ayarlamak için < veya > ögesine basın.
5. Çıkmak için **AUTO (OTOMATİK)** düğmesine basın.

	Clock (Saat)	0-100	Dikey Çizgi parazitini azaltmak için görüntü Saatini ayarlayın.
	Phase (Faz)	0-100	Yatay Çizgi parazitini azaltmak için Görüntü Fazını ayarlayın.
	Sharpness (Keskinlik)	0-100	Görüntü keskinliğini ayarlayın.
	H.Position (Y. Konum)	0-100	Görüntünün yatay konumunu ayarlayın.
	V.Position (D. Konum)	0-100	Görüntünün dikey konumunu ayarlayın.

Color Setup (Renk Ayarı)

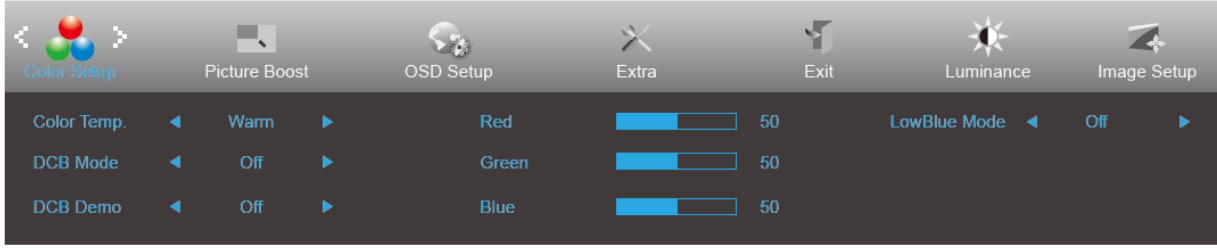



1. Menüyü görüntülemek için **MENU (MENÜ)** ögesine basın.
2. (Color Setup (Renk Ayarı)) ögesini seçmek için < veya > düğmesine basın ve girmek için **MENU (MENÜ)**'ye basın.
3. Alt menü seçmek için < veya > ögesine basın.
4. Menüyü ayarlamak için < veya > ögesine basın.
5. Çıkmak için **AUTO (OTOMATİK)** düğmesine basın.

	Color Temp. (Renk Sıcaklığı)	Warm (Sıcak)		Sıcak Renk Sıcaklığı EEPROM'dan geri çağırır.
		Normal		Normal Renk Sıcaklığı EEPROM'dan geri çağırır.
		Cool (Soğuk)		Soğuk Renk Sıcaklığı EEPROM'dan geri çağırır.
		sRGB		SRGB Renk Sıcaklığı EEPROM'dan geri çağırır.
		User (Kullanıcı)		Kullanıcı Renk Sıcaklığı EEPROM'dan geri çağırır.
	DCB Mode (DCB Modu)	Full Enhance (Tam Geliştirme)	ON (AÇIK)/ OFF (KAPALI)	Tam Geniiletme Modunu Engelle veya Etkinleştirebilir
		Nature Skin (Doğal Deri)	ON (AÇIK)/ OFF (KAPALI)	Doğal Cilt Modunu Engelle veya Etkinleştirebilir
		Green Field (Yeşil Alan)	ON (AÇIK)/ OFF (KAPALI)	Yeşil Alan Modunu Engelle veya Etkinleştirebilir.
		Sky-blue (Gök mavisi)	ON (AÇIK)/ OFF (KAPALI)	Gök Mavisi Modunu Engelle veya Etkinleştirebilir
		AutoDetect (OtomatikAlgıla)	ON (AÇIK)/ OFF (KAPALI)	Oto Algıyla Modunu Engelle veya Etkinleştirebilir
	DCB Demo (DCB Demosu)		ON (AÇIK)/ OFF (KAPALI)	Demoyu engelle veya etkinleştirebilir
	Red (Kırmızı)		0-100	Dijital Kaydediciden Kırmızı kazancı.
	Green (Yeşil)		0-100	Dijital Kaydediciden Yeşil kazancı.
	Blue (Mavi)		0-100	Dijital Kaydediciden Mavi kazancı.
LowBlue Mode (Düşük Mavi Modu)	Weak (Zayıf)	Renk sıcaklığını kontrol ederek mavi ışık dalgasını düşürür		
	Medium (Orta)			
	Strong (Güçlü)			
	Off (Kapalı)			

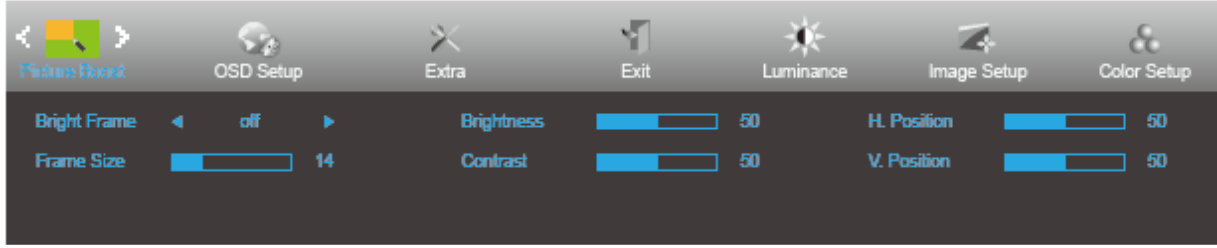
Picture Boost (Resim Güçlendirme)



1. Menüyi görüntülemek için **MENU (MENÜ)** öğesine basın.
2. (Picture Boost (Resim Güçlendirme)) öğesini seçmek için < veya >  öğesine basın ve girmek için **MENU (MENÜ)**'ye basın.
3. Alt menü seçmek için < veya > öğesine basın.
4. Menüyi ayarlamak için < veya > öğesine basın.
5. Çıkmak için **AUTO (OTOMATİK)** düğmesine basın.

	Bright Frame (Parlak Çerçeve)	ON (AÇIK)/OFF (KAPALI)	Parlak Çerçeveyi Etkinleştir/Devre Dışı Bırak
	Frame Size (Çerçeve Boyutu)	14-100	Çerçeve Boyutunu Ayarla
	Brightness (Parlaklık)	0-100	Geliştirme Alanı için Parlaklık Ayarı
	Contrast (Kontrast)	0-100	Geliştirme Alanı için Kontrast Ayarı
	H. position (Y. konum)	0-100	Çerçevenin yatay konumunu ayarla
	V. position (D. konum)	0-100	Çerçevenin dikey konumunu ayarla

Not:

Daha iyi görüntüleme deneyimi için Parlak Çerçevenin parlaklık, kontrast ve konumunu ayarlar.

OSD Setup (OSD Ayarı)

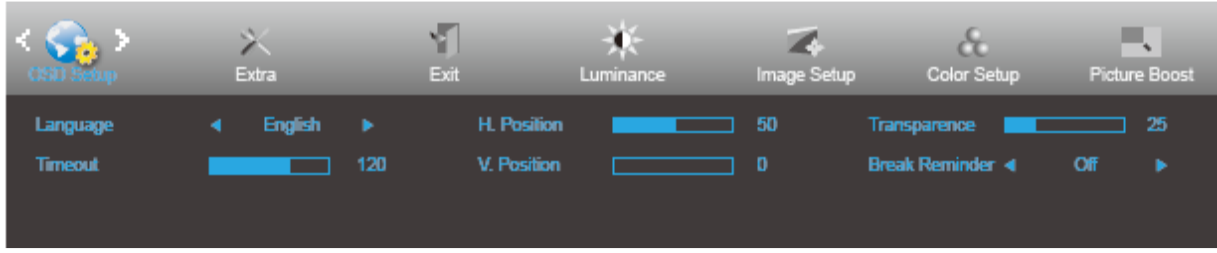



1. Menüyü görüntülemek için **MENU (MENÜ)** öğesine basın.
2. (OSD Setup (OSD Ayarı)) öğesini seçmek için < veya >  düğmesine basın ve girmek için **MENU (MENÜ)**'ye basın.
3. Alt menü seçmek için < veya > öğesine basın.
4. Menüyü ayarlamak için < veya > öğesine basın.
5. Çıkmak için **AUTO (OTOMATİK)** düğmesine basın.

	Language (Dil)		OSD dilini seçin
	Timeout (Zaman aşımı)	5-120	OSD zaman aşımını ayarlayın.
	V. Position (D. Konum)	0-100	OSD'nin dikey konumunu ayarlayın.
	Transparence (Saydamlık)	0-100	OSD'yi Ayarla
	H. position (Y. konum)	0-100	OSD'nin yatay pozisyonunu ayarlayın.
	Break Reminder (Mola Anımsatıcısı)	aç veya kapat	Kullanıcı 1 saatten uzun süre aralıksız çalışırsa mola anımsatıcısı

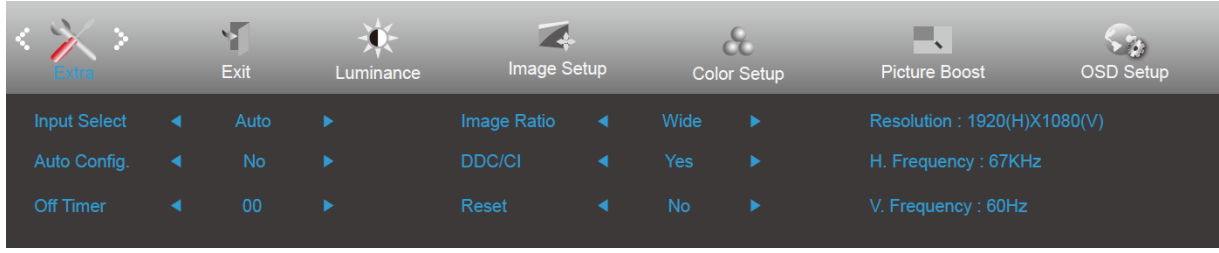
Extra (Ekstra)





1. Menüyü görüntülemek için **MENU (MENÜ)** ögesine basın.
2. (Extra (Ekstra)) ögesini seçmek için < veya >  ögesine basın ve girmek için **MENU (MENÜ)**'ye basın.
3. Alt menü seçmek için < veya > ögesine basın.
4. Menüyü ayarlamak için < veya > ögesine basın.
5. Çıkmak için **AUTO (OTOMATİK)** düğmesine basın.

	Input Select (Giriş Seçimi)	Auto (Otomatik)	Giriş sinyali Otomatik Algıla
		D-SUB	D-SUB sinyal kaynağını giriş olarak seç
		HDMI	HDMI sinyal Kaynağını giriş olarak seç
	Auto Config. (Otomatik Yapılandırma)	Yes (Evet) / No (Hayır)	Resmi varsayılan otomatik ayarlayın.
	Off Timer (Kapanma Zamanlayıcısı)	0-24 saat	DC kapanma saatini seçin.
	Image Ratio (Görüntü Oranı)	Geniş veya 4:3	Görüntü için geniş veya 4:3 biçimi seçin
	DDC/CI	Yes (Evet) / No (Hayır)	DDC/CI Desteğini açın veya kapatın.
Reset (Sıfırla)	Evet/ENERGY STAR® veya hayır	Menüyü varsayılan sınırlayın. ENERGY STAR® seçili modellerde bulunmaktadır.	

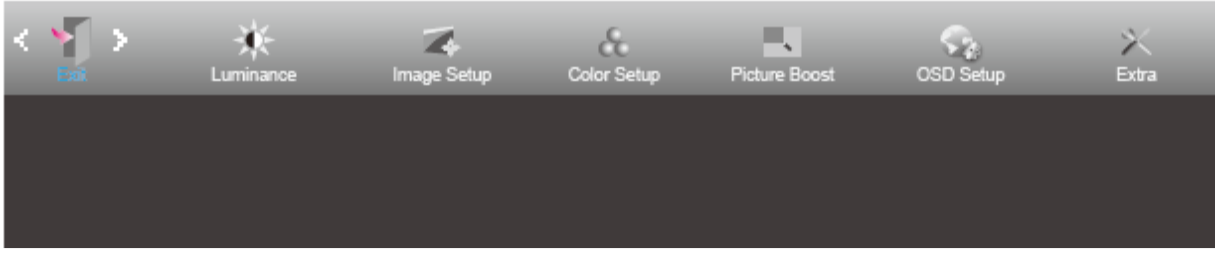
Exit (Çıkış)



1. Menüyi görüntülemek için **MENU (MENÜ)** ögesine basın.
2. **(Exit) (Çıkış)** ögesini seçmek için **< veya >**  ögesine basın ve girmek için **MENU (MENÜ)**'ye basın.
3. Çıkmak için **AUTO (OTOMATİK)** düğmesine basın.

	Çık		OSD'den çık
-----------------------------------------------------------------------------------	-----	--	-------------

LED göstergesi

Durum	LED Rengi
Tam Güç Modu	Beyaz
Beklemede modu	Turuncu

i-Menu



AOC "i-Menu" yazılımına hoş geldiniz. i-Menu, monitördeki OSD düğmesi yerine ekran menülerini kullanarak monitör ekran ayarını yapmayı kolaylaştırır. Yüklemeyi tamamlamak için, lütfen yükleme rehberini uygulayın.



e-Saver



AOC e-Saver monitör güç yönetimi yazılımını kullanmaya hoş geldiniz! AOC e-Saver'da monitörleriniz için PC ünitesi herhangi bir durumdayken (Açık, Kapalı, Uyku veya, Beklemede modu Ekran Koruyucu) monitörünüzün zamanında kapanmasını sağlayan Akıllı Kapatma işlevleri bulunur; gerçek kapanma zamanı tercihlerinize bağlıdır (aşağıdaki örneğe bakın).

e-Saver yazılımını yüklemeye başlamak için "driver/e-Saver/setup.exe" dosyasını tıklatın, yazılım yüklemesini tamamlamak için yükleme sihirbazını izleyin.

Dört PC durumunun her birinin altında, monitörünüzün otomatik olarak kapanması için açılır menüden istenen süreyi (dakika cinsinden) seçebilirsiniz. Aşağıda gösterilen örnekte:

- 1) PC gücü açıkken monitör hiçbir zaman kapanmaz.
- 2) PC gücü kapatıldıktan 5 dakika sonra monitör otomatik olarak kapanır.
- 3) PC uyku/bekleme moduna girdikten 10 dakika sonra monitör otomatik olarak kapanır.
- 4) Ekran koruyucu görüldükten 20 dakika sonra monitör kapanır.

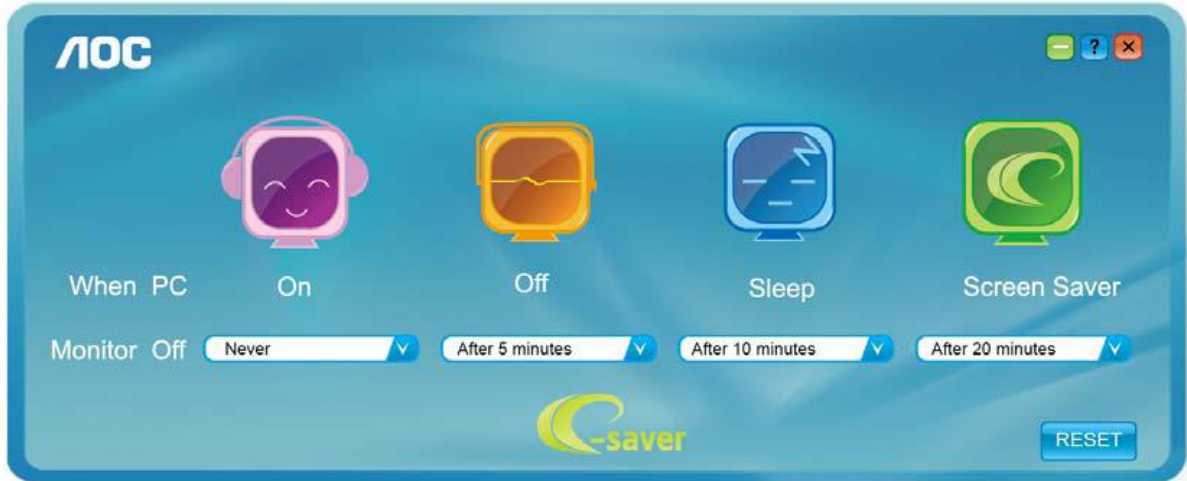

e-Saver'ı aşağıdaki gibi varsayılan ayarlarına ayarlamak için "SIFIRLA"yı tıklatabilirsiniz.

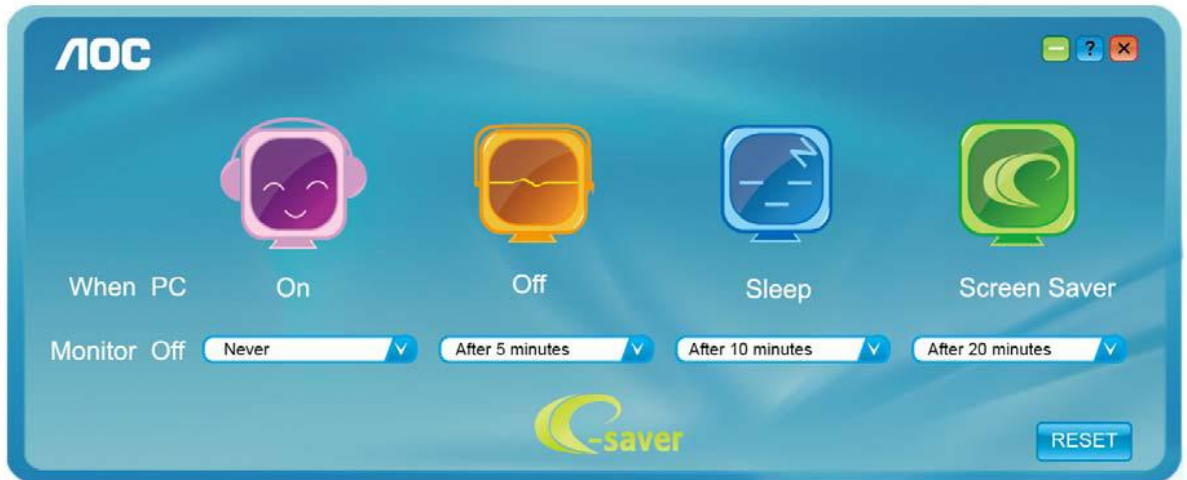

Screen⁺



AOC'nin "Screen+" yazılımına hoş geldiniz. Screen+ yazılımı masaüstü ekran ayırma aracıdır; masaüstünü farklı panellere ayırır ve her panel farklı bir pencereyi görüntüler. Erişmek için yalnızca pencereyi ilgili panele sürüklemeniz gerekir. Görevinizi daha kolay yapmanız için birden fazla monitör ekranını destekler. Lütfen yüklemek için yükleme yazılımını izleyin.

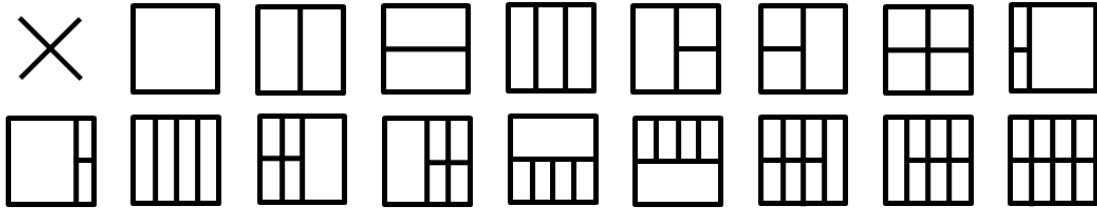

Sorun Giderme

Sorun ve Soru	Olası Çözümler
Güç LED'i AÇIK Değil	Güç düğmesinin AÇIK olduğundan ve Güç Kablosunun topraklı güç prizine ve monitöre düzgün bağlandığından emin olun.
Ekranda görüntü yok	<ul style="list-style-type: none">● Güç kablosu düzgün bağlanmış mı? Güç kablosu bağlantısını ve güç kaynağını kontrol edin.● Kablo düzgün bağlanmış mı? (D-sub kablosu kullanılarak bağlanmış) DB-15 kablosu bağlantısını kontrol edin. (DVI kablosu kullanılarak bağlanmış) DVI kablosu bağlantısını kontrol edin. * DVI girişi her modelde bulunmaz.● Güç açıksa, görülebilen ilk ekranı (oturum açma ekranı) görmek için bilgisayarı yeniden başlatın. İlk ekran (oturum açma ekranı) görünürse, uygulanabilir modda (Windows 7/8/10 için güvenli mod) bilgisayarı başlatın ve sonra video kartının frekansını değiştirin. (Bkz. Optimum Çözünürlüğü Ayarlama) İlk ekran (oturum açma ekranı) görünmezse, Hizmet Merkezine veya satıcınıza başvurun.● Ekranda "Giriş Desteklenmiyor" mesajını görebiliyor musunuz? Bu mesajı video kartından gelen sinyal, monitörün düzgün işleyebileceği maksimum çözünürlüğü ve frekansı açtığı anda görebilirsiniz. Monitörün düzgün işleyebileceği maksimum çözünürlüğü ve frekansı ayarlayın.● AOC Monitör Sürücülerinin yüklü olduğundan emin olun.
Resim Belirsiz ve Hayalet Gölge Sorunu Var	Kontrast ve Parlaklık Kontrollerini ayarlayın. Otomatik ayarlamak için basın. Bir uzatma kablosu veya anahtar kutusu kullanın. Monitörü doğrudan arkadaki video kartı çıkışı konektörüne takmanızı öneririz.
Görüntü Sıçırıyor, Titriyor Veya Görüntüde Dalga Deseni Görünüyor	Elektrik paraziti oluşturabilecek elektrikli cihazları monitörden mümkün oldukça uzağa yerleştirin. Monitörünüzün kullandığınız çözünürlükte ayarlayabileceğiniz maksimum yenileme hızını kullanın.

Monitör Etkin Kapalı Modunda Takılı Kaldı"	<p>Bilgisayar Güç Anahtarı AÇIK konumunda olmalıdır.</p> <p>Bilgisayar Video Kartı yuvasına sıkıca oturmalıdır.</p> <p>Monitörün video kablosunun bilgisayara doğru takıldığından emin olun.</p> <p>Monitörün video kablosunu inceleyin ve pinlerden hiçbirinin eğilmediğinden emin olun.</p> <p>CAPS LOCK LED'ini gözlemlerken bilgisayarınızın klavyedeki CAPS LOCK tuşuna basılarak çalıştığından emin olun. CAPS LOCK tuşuna bastıktan sonra LED AÇIK veya KAPALI olmalıdır.</p>
Birincil renklerden biri eksik (KIRMIZI, YEŞİL veya MAVİ)	<p>Monitörün video kablosunu inceleyin ve pinlerden hiçbirinin hasar görmediğinden emin olun.</p> <p>Monitörün video kablosunun bilgisayara doğru takıldığından emin olun.</p>
Ekran görüntüsü ortalanmamış veya düzgün boyutlandırılmamış	<p>Y-Konumu ve D-Konumu ayarlayın veya kısayol tuşuna (OTOMATİK) basın.</p>
Görüntüde renk hataları var (beyaz, beyaz görünmüyor)	<p>RGB rengini ayarlayın veya istenen renk sıcaklığını seçin.</p>
Ekran yatay veya dikey bozukluklar var	<p>SAAT ve FAZ öğesini ayarlamak için Windows 7/8/10 kapatma modunu kullanın.</p> <p>Otomatik ayarlamak için basın.</p>
Düzenleme ve Servis	<p>Lütfen CD kılavuz ya da www.aoc.com'da (Destek sayfasında ülkenizde satın aldığımız modeli bulmak, Düzenleme ve Servis Bilgileri'ni bulmak için) bulunan Düzenleme ve Servis Bilgileri'ne bakınız.</p>

Teknik Özellikler

Genel Özellikler

Panel	Model adı	27B1H	
	Sürüş sistemi	TFT Renkli LCD	
	Görülebilir Resim Boyutu	27 inch, 68,6 cm çapraz	
	Piksel aralığı	0,3114 (Y)mm x 0,3114 (D)mm	
	Video	R, G, B Analog Arabirimi & HDMI Arayüz	
	Ayrı Senk.	H/V TTL	
	Ekran Renkleri	16,7M Renk	
Others	Yatay tarama aralığı	30~83KHz	
	Yatay Tarama Boyutu (Maksimum)	597,888 mm	
	Dikey tarama aralığı	50Hz ~ 76Hz	
	Dikey Tarama Boyutu (Maksimum)	336,312 mm	
	İdeal önayarlanmış çözünürlük	60 Hz'de 1920×1080	
	Tak ve Kullan	VESA DDC2B/CI	
	Giriş Konektörü	D-Sub 15 pin/HDMI	
	Güç Kaynağı	19Vdc, 2,0A	
	Güç Tüketimi	Tipik(Parlaklık = 90,Kontrast = 50)	23W
	(Parlaklık = 100,Kontrast = 100)	≤32W	
	Beklemede modu	<0,3W	
Fiziksel Özellikler	Konektör Türü	D-SUB/ HDMI/ Earphone out	
	Sinyal Kablosu Türü	Sökülebilir	
Çevresel	Sıcaklık:	Çalışırken	0° - 40°C
		Kapalıyken	-25° - 55°C
	Nem Oranı:	Çalışırken	%10 - %85 (yoğunlaşmayan)
		Kapalıyken	%5 - %93 (yoğunlaşmayan)
	Denizden Yükseklik:	Çalışırken	0 ~ 5000m (0 ~ 16404 ft)
		Kapalıyken	0 ~ 12192 m (0 ~ 40000 ft)



Ön Ayarlı Görüntüleme Modları

Standard (Standart)	Çözünürlük	Y. Frekans (kHz)	D. Frekans (Hz)
VGA	640x480@60Hz	31.469	59.94
	640x480@72Hz	37.861	72.809
	640x480@75Hz	37.5	75
MAC MODES VGA	640x480@67Hz	35	66.667
IBM MODE	720x400@70Hz	31.469	70.087
SVGA	800x600@56Hz	35.156	56.25
	800x600@60Hz	37.879	60.317
	800x600@72Hz	48.077	72.188
	800x600@75Hz	46.875	75
MAC MIDE SVGA	835 x 624@75Hz	49.725	74.5
XGA	1024x768@60Hz	48.363	60.004
	1024x768@70Hz	56.476	70.069
	1024x768@75Hz	60.023	75.029
SXGA	1280x1024@60Hz	63.981	60.02
	1280x1024@75Hz	79.976	75.025
WSXG	1280x720@60HZ	45	60
	1280x960@60HZ	60	60
WXGA+	1440x900@60Hz	55.935	59.876
WSXGA+	1680x1050@60Hz	65.29	59.954
FHD	1920x1080@60Hz	67.5	60

Pin Atamaları

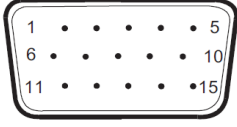

15 Pinli Renk Görüntüleme Sinyali Kablosu

Pin No.	Sinyal Adı	Pin No.	Sinyal Adı
1	Video-Kırmızı	9	+5V
2	Video-Yeşil	10	Toprak
3	Video-Mavi	11	N.C.
4	N.C.	12	DDC-Seri veri
5	Kablo Algıla	13	Y-senk
6	GND-R	14	D-senk
7	GND-G	15	DDC-Seri saat
8	GND-B		



19 Pinli Renk Görüntüleme Sinyali Kablosu

Pin No.	Sinyal Adı	Pin No.	Sinyal Adı
1	TMDS Veri 2+	11	TMDS Saat Kalkanı
2	TMDS Veri 2 Kalkanı	12	TMDS Saat
3	TMDS Veri 2	13	CEC
4	TMDS Veri 1+	14	Ayrıldı (N.C. aygıtta)
5	TMDS Veri 1 Kalkanı	15	SCL
6	TMDS Veri 1	16	SDA
7	TMDS Veri 0+	17	DDC/CEC Toprak
8	TMDS Veri 0 Kalkanı	18	+5V Güç
9	TMDS Veri 0	19	Çalışırken Takmayı Algılama
10	TMDS Saat +		

Tak ve Kullan

Tak ve Kullan DDC2B Özelliđi

Bu monitör VESA DDC STANDARDI'na göre VESA DDC2B özellikleriyle donatılmıştır. Monitörün ana bilgisayar sistemine kimliđini tanımlaması için bilgilendirmesine ve kullanılan DDC düzeyine göre ekran özellikleri hakkında ek bilgileri iletmesine izin verir.

DDC2B, I2C protokolüne göre iki yönlü bir veri kanalıdır. Ana bilgisayar DDC2B kanalı üzerinden EDID bilgilerini isteyebilir.