

# AOC

## Manuale d'uso Monitor LCD

**27B1H** Illuminazione a LED



**HDMI™**

[www.aoc.com](http://www.aoc.com)

©2019 AOC. All Rights Reserved.

---

|   |    |
|---|----|
| Sicurezza .....                               | 3  |
| Convenzioni nazionali .....                   | 3  |
| Alimentazione.....                            | 4  |
| Installazione .....                           | 5  |
| Pulizia.....                                  | 6  |
| Altro .....                                   | 7  |
| Installazione.....                            | 8  |
| Contenuti della confezione .....              | 8  |
| Installazione della base .....                | 9  |
| Regolare l'angolo di visuale.....             | 10 |
| Collegamento del monitor .....                | 11 |
| Regolazione .....                             | 12 |
| Tasti di scelta .....                         | 12 |
| OSD Setting (Impostazioni OSD).....           | 14 |
| Luminance (Luminosità).....                   | 15 |
| Image Setup (Impost. Immagine) .....          | 16 |
| Color Setup (Configurazione colore) .....     | 17 |
| Picture Boost (Potenziamento immagine) .....  | 18 |
| OSD Setup (Impostazione OSD).....             | 19 |
| Extra.....                                    | 20 |
| Exit (Esci) .....                             | 21 |
| Indicatore LED .....                          | 21 |
| i-Menu .....                                  | 22 |
| e-Saver.....                                  | 23 |
| Screen+ .....                                 | 24 |
| Risoluzione problemi .....                    | 25 |
| Specifiche.....                               | 27 |
| Specifiche generali .....                     | 27 |
| Modalità di visualizzazione preimpostate..... | 28 |
| Assegnazione dei pin .....                    | 29 |
| Plug and Play .....                           | 30 |

---

# Sicurezza

## Convenzioni nazionali

Le sottosezioni che seguono descrivono convenzioni utilizzate in questo documento.

### Note, richiami all'Attenzione e Avvisi

In questa guida, blocchi di testo possono essere accompagnati da un'icona e stampati in grassetto o in corsivo. Questi blocchi sono Note, richiami all'Attenzione ed Avvisi che sono utilizzati come segue:



**NOTA:** Una NOTA indica informazioni importanti che aiutano a fare un migliore utilizzo del computer.



**ATTENZIONE:** Un richiamo all'ATTENZIONE indica o danni potenziali all'hardware o la perdita di dati, e spiega come evitare il problema.





**AVVISO:** Un AVVISO indica il potenziale di danni fisici e spiega come evitare il problema. Alcuni Avvisi possono apparire in altri formati e possono non essere accompagnati da un'icona. In questi casi, la presentazione specifica dell'avviso è imposta dalle autorità competenti.

---

## Alimentazione

 Il monitor deve essere fatto funzionare solamente con il tipo d'alimentazione indicato sull'etichetta. Se non si conosce il tipo d'alimentazione fornita alla propria abitazione, consultare il fornitore d'energia o la locale compagnia elettrica.

 Si raccomanda di scollegare la spina in caso di temporali, oppure quando l'unità non è usata per periodi prolungati. Questo impedirà i danni al monitor provocati dai fulmini e dai picchi di corrente.

 Non sovraccaricare ciabatte e prolunghe. Il sovraccarico può essere causa di incendi o scosse elettriche.

 Per garantire il funzionamento appropriato, usare il monitor solo con computer approvati UL che hanno ricettacoli configurati in modo appropriato e marcati 100 - 240V ~, Min.1, 5A

 La presa a muro deve trovarsi in prossimità dell'attrezzatura ed essere di facile accesso.

 Da utilizzare esclusivamente con l'adattatore di corrente fornito  
Produttori: TPV ELECTRONICS (FUJIAN) CO.,LTD.  
Modello: ADPC1938EX (19VDC, 2.0 A)

# Installazione

**!** Non collocare il monitor su di un carrello, supporto, treppiede, staffa o tavolo instabile. Se il monitor cade, si possono provocare lesioni alle persone e gravi danni a questo prodotto. Utilizzare solamente carrelli, supporti, treppiedi, staffe o tavoli raccomandati dal produttore oppure venduti con questo prodotto. Qualsiasi installazione del prodotto deve essere eseguita attenendosi alle istruzioni del produttore, e devono essere usati accessori d'installazione raccomandati dal produttore. Un prodotto collocato su carrello deve essere spostato con attenzione.

**!** Non inserire mai oggetti di qualsiasi tipo attraverso le fessure del monitor. Diversamente si possono danneggiare i circuiti e provocare incendi o elettrocuzioni. Non versare mai liquidi sul monitor.

**!** Non collocare la parte frontale del prodotto sul pavimento.

**!** Lasciare dello spazio libero attorno al monitor come mostrato di seguito. Diversamente la circolazione dell'aria potrebbe essere inadeguata e provocare quindi il surriscaldamento, con conseguente pericolo d'incendio o danni al monitor.

Fare riferimento alla figura che segue per le aree di ventilazione raccomandate attorno al monitor quando è installato su parete o supporto:

## Installazione a parete

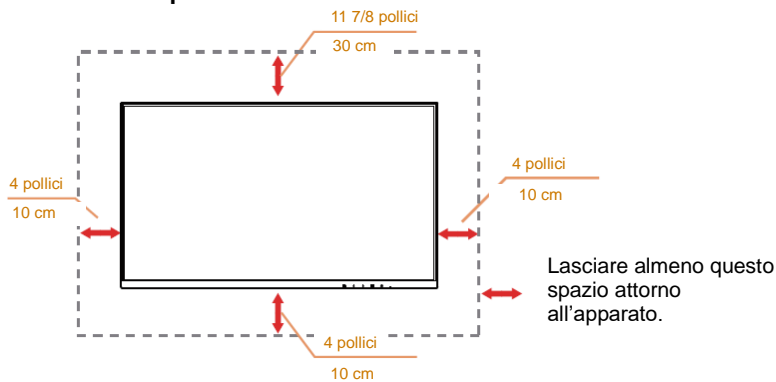

## Installazione con base

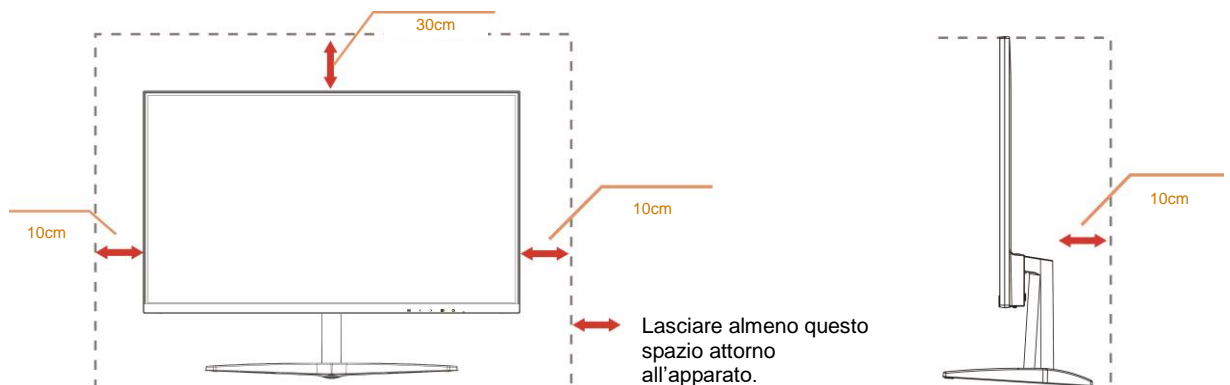

---

## Pulizia

**!** Pulire regolarmente le coperture con un panno. Si può usare un detergente delicato per pulire le macchie, non usare detersivi forti che possono danneggiare le coperture del prodotto.

**!** Durante la pulizia, assicurarsi che il detergente non penetri all'interno del prodotto. Il panno per la pulizia non deve essere ruvido, diversamente graffierà le superfici.

**!** Scollegare il cavo d'alimentazione prima di pulire il prodotto.





---

## Altro

 Se il prodotto emette strani odori, rumori o fumo, scollegare IMMEDIATAMENTE la spina dalla presa di corrente e contattare un Centro assistenza.

 Assicurarsi che le aperture per la ventilazione non siano bloccate da oggetti o tessuti.

 Non far subire al monitor LCD forti vibrazioni o impatti severi durante il funzionamento.

 Non colpire o far cadere il monitor durante il funzionamento o il trasporto.

 Per gli schermi con coperture lucide è bene valutare la loro collocazione perché le coperture possono provocare riflessi fastidiosi delle luci e delle superfici lucide nelle vicinanze.

---

# Installazione

## Contenuti della confezione

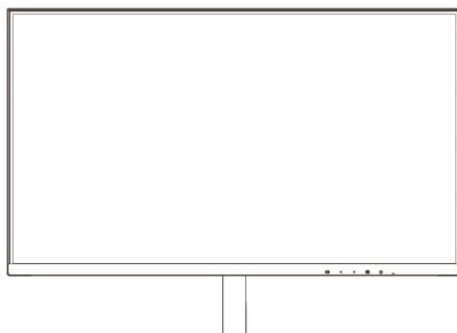

Monitor

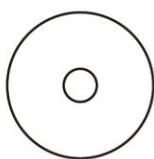

Manuale su CD



Scheda garanzia



Base



Adattatore di corrente



Cavo d'alimentazione



Cavo analogico



HDMI

\* Non tutti i cavi segnale ( analogico, HDMI) Manuale su CD saranno forniti in dotazione in tutti i paesi e zone. Per informazioni, contattare il rivenditore o filiale AOC di zona.



---

## Installazione della base

Attenersi alle fasi che seguono per installare o rimuovere la base.

Collocare il monitor su una superficie morbida e piana per evitare di graffiarlo.

Installazione:

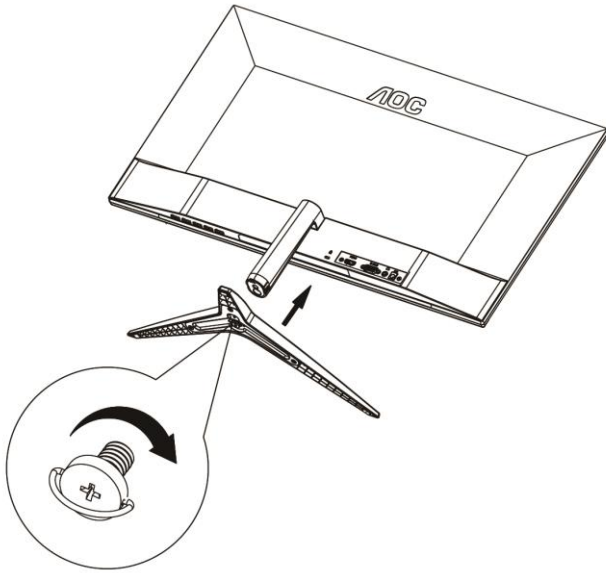

Rimozione:

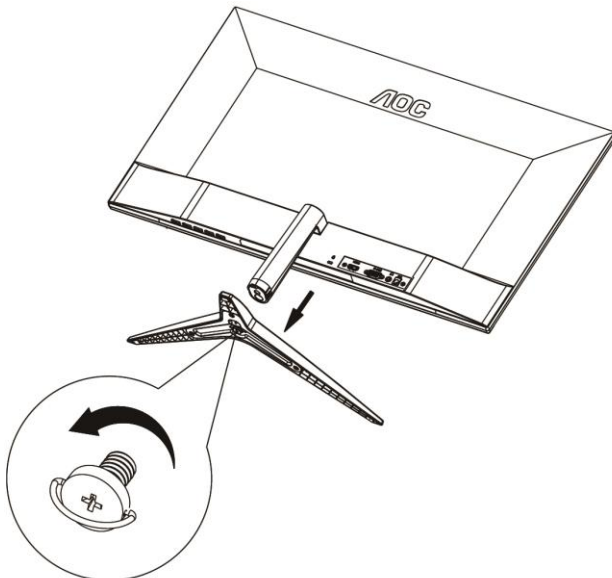

---

## Regolare l'angolo di visuale

Per ottenere la visione ottimale si raccomanda di guardare all'intera facciata del monitor e poi di regolare l'inclinazione in base alle proprie preferenze.

Quando si cambia l'angolazione del monitor, afferrare la base in modo che il monitor non si sbilanci.

L'angolazione del monitor può essere regolata tra  $-5^\circ$  e  $23^\circ$ .

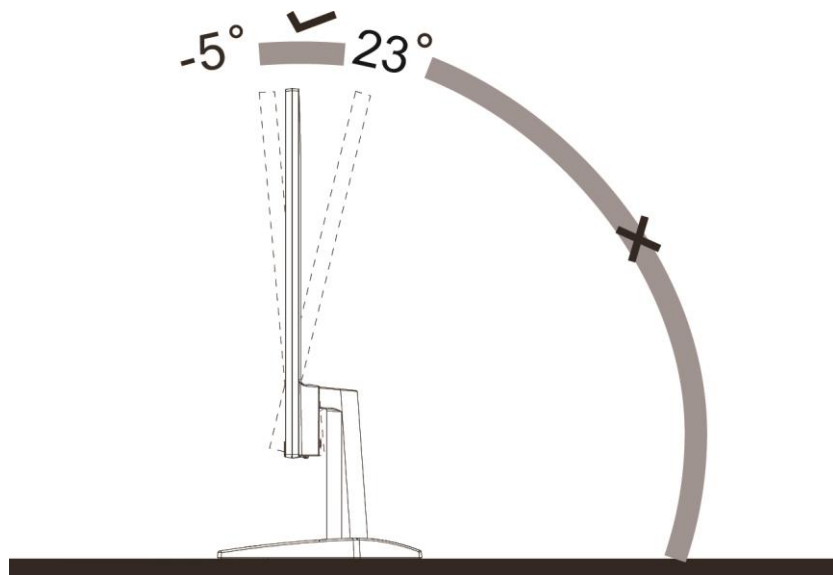

NOTA:

Non regolare l'angolo di visione di oltre 23 gradi per evitare danni.

---

## Collegamento del monitor

Collegamento dei cavi sul retro del monitor e del computer:

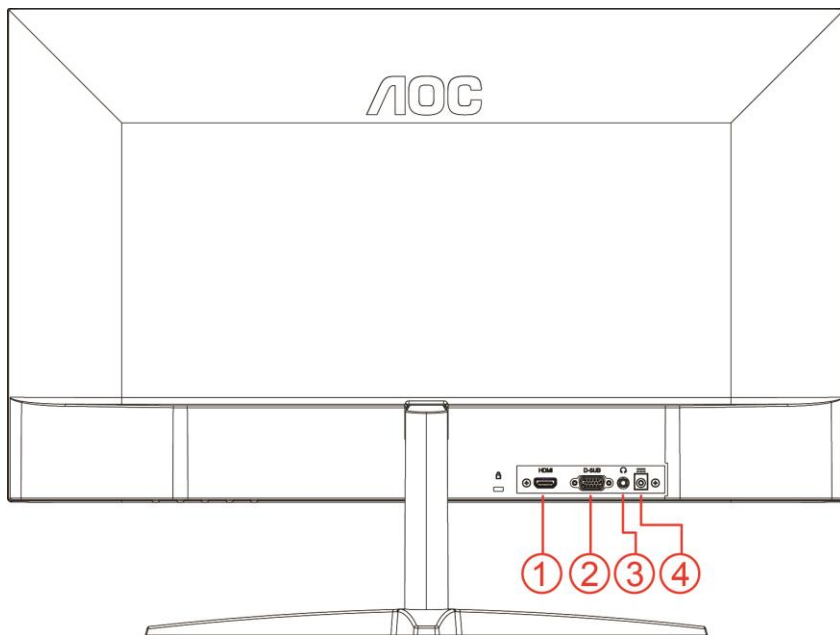

- 1 HDMI
- 2 Analogico (cavo VGA D-sub 15-pin)
- 3 Uscita cuffie
- 4 Alimentazione

Spegnere sempre il PC ed il monitor LCD – prima di eseguire i collegamenti – per proteggere le attrezzature.

- 1 Collegare il cavo d'alimentazione alla porta DC sul retro del monitor.
- 2 Collegare una estremità del cavo D-Sub a 15 pin al retro del monitor e l'altra estremità alla porta D-Sub del computer.
- 3 Optional – (Richiede una scheda video con porta HDMI) – Collegare una estremità del cavo HDMI sul retro del monitor e collegare l'altra estremità alla porta HDMI del computer.
- 4 Accendere il monitor ed il computer.

Se il monitor visualizza un'immagine, l'installazione è completata. In caso contrario, fare riferimento alla sezione Risoluzione dei Problemi.

---

# Regolazione

## Tasti di scelta

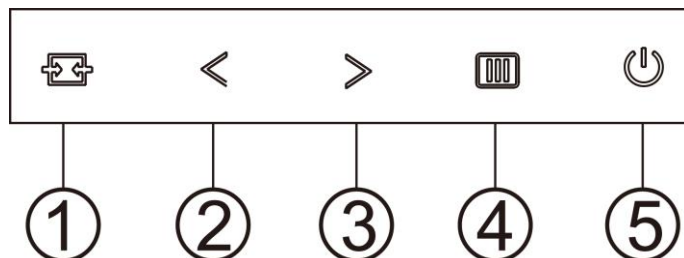

|   |                             |
|---|-----------------------------|
| 1 | Origine/Automatico/Uscita   |
| 2 | Clear Vision/<              |
| 3 | Rapporto imagine /Volume /> |
| 4 | Menu/Invio                  |
| 5 | Alimentazione               |

### Menu/Invio

Premere per visualizzare il menu OSD oppure per confermare la selezione.

### Alimentazione

Premere il tasto d'alimentazione per accendere/spegnere il monitor.

### Rapporto imagine /Volume />

In assenza di OSD, premere il tasto Volume per attivare la barra di regolazione del volume. Premere < o > per regolare il volume (solo modelli con altoparlanti).

Quando non è presente l'OSD, premere continuamente > per cambiare il formato immagine su 4:3 o wide. (Se l'adimensione dello schermo del prodotto è 4:3 o se la risoluzione del segnale in ingresso è in formato wide, il tastorapido diventa disponibile per eseguire le regolazioni).

### Tasto di scelta rapida Auto / Exit / Source

Quando il menu OSD non è visualizzato, premere continuamente per 2 secondi il tasto Auto/Source per eseguire la configurazione automatica. Quando il menu OSD è chiuso, il tasto Source svolge la funzione di tasto di scelta rapida Source. Premere continuamente il tasto Source per selezionare l'origine fra gli ingressi mostrati nella barra dei messaggi, premere il tasto Menu/Enter per passare all'origine selezionata.

---

### Clear Vision

1. Quando il menu OSD non è visualizzato, premere il tasto “◀” per attivare Clear Vision.
2. Usare i tasti “◀” o “▶” per selezionare tra le impostazioni Weak (Debole), Medium (Medio), Strong (Forte) o Off (Disattiva). L'impostazione predefinita è sempre "Off" (Disattiva).

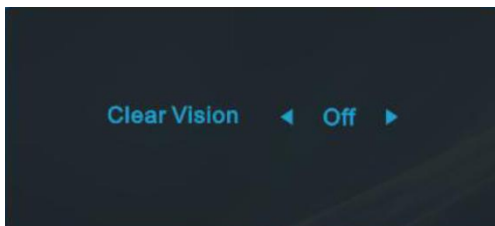

3. Tenere premuto per 5 secondi il tasto “◀” per attivare la demo Clear Vision, sullo schermo sarà visualizzato per 5 secondi il messaggio “Clear Vision Demo: on” (Demo Clear Vision: attiva). Premere il tasto Menu o Exit (Esci) ed il messaggio sparirà. Tenere di nuovo premuto per 5 secondi il tasto “◀” e la demo Clear Vision sarà disattivata.

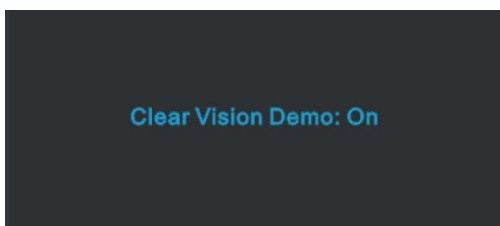







La funzione Clear Vision fornisce la migliore visione delle immagini convertendo le immagini a bassa risoluzione e sfuocate in immagini chiare e vivide.

|                   |                    |                                    |
|-------------------|--------------------|------------------------------------|
| Clear Vision      | Off(Disattiva)     | Adjust the Clear Vision            |
|                   | Weak (Debole)      |                                    |
|                   | Medium(Medio)      |                                    |
|                   | Strong(Forte)      |                                    |
| Clear Vision Demo | Disattiva / Attiva | Abilita o disabilita modalità Demo |

## OSD Setting (Impostazioni OSD)

Semplici istruzioni di base sui tasti di controllo.





1. Premere il  **tasto MENU** per attivare la finestra OSD.
2. Premere **<** o **>** per navigare tra le funzioni. Quando la funzione voluta è evidenziata, premere il **tasto MENU** per attivarla. Se c'è un menu secondario, premere **<** o **>** per navigare tra le funzioni del menu secondario.
3. Premere **<** o **>** per cambiare le impostazioni della funzione selezionata. Premere il tasto  **AUTO** per uscire. Ripetere le fasi 2 e 3 per regolare le altre funzioni.
4. Funzione di blocco OSD: Per bloccare il menu OSD, tenere premuto il  **tasto MENU** mentre il monitor è spento e poi premere il  **tasto d'alimentazione** per accendere il monitor. Per sbloccare il menu OSD, tenere premuto il  **tasto MENU** mentre il monitor è spento e poi premere il  **tasto d'alimentazione** per accendere il monitor.





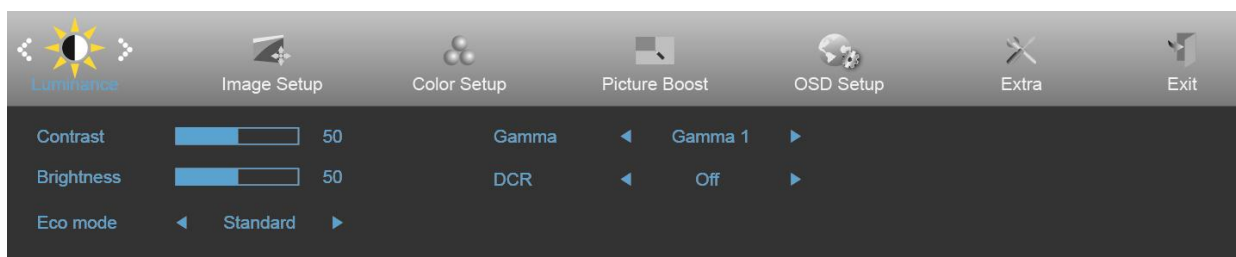

### Note:

1. Se il prodotto ha un solo segnale d'ingresso, la voce "Selezione Input" è disabilitata.
2. Se le dimensioni di schermo del prodotto sono 4:3, oppure se la risoluzione del segnale d'ingresso è nativa, la voce "Rapporto Immagine" è disabilitata.
3. Se una delle funzioni DCR, Color Boost (Potenziamento colore) e Picture Boost (Potenziamento immagine) è attivata, le altre tre funzioni sono disattivate di conseguenza.

## Luminance (Luminosità)





1. Premere **MENU** per visualizzare il menu.
2. Premere **< o >** per selezionare  (Luminance (Luminanza)), quindi premere **MENU** per accedere.
3. Premere **< o >** per selezionare il menu secondario.
4. Premere **< o >** per regolare.
5. Premere il tasto **AUTO** per uscire.

|   |                         |   |   |                                 |
|---|-------------------------|---|---|---------------------------------|
|  | Contrast (Contrasto)    | 0-100   |   | Contrasto da registro digitale. |
|   | Brightness (Luminosità) | 0-100   |   | Regolazione illuminazione       |
|   | Eco mode (Econom.)      | Standard  | <input checked="" type="checkbox"/>   | Modalità standard               |
|   |                         | Text (Texto)  |  | Modalità di testo               |
|   |                         | Internet  |  | Modalità Internet               |
|   |                         | Game (Giochi)   |  | Modalità giochi                 |
|   |                         | Movie (Film)  |  | Modalità Film                   |
|   |                         | Sports (Sport)  |  | Modalità Sport                  |
|   | Gamma                   | Gamma1  | Regola su Gamma 1   |                                 |
|   |                         | Gamma2  | Regola su Gamma 2   |                                 |
| Gamma3  |                         | Regola su Gamma 3   |   |                                 |
| DCR   | Off (Disattiva)         | Disabilita il rapporto di contrasto dinamico  |   |                                 |
|   | On (Attivo)             |  | Abilita il rapporto di contrasto dinamico   |                                 |

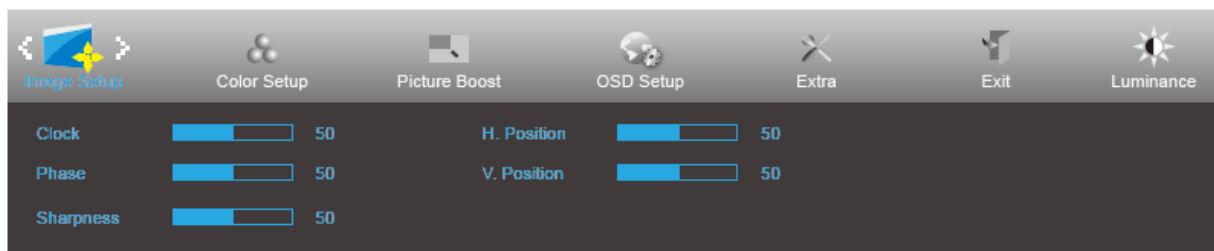
## Image Setup (Impost. Immagine)





1. Premere **MENU** per visualizzare il menu.
2. Premere **< o >** per selezionare  (Image Setup (Impostazione immagine)), quindi premere **MENU** per accedere.
3. Premere **< o >** per selezionare il menu secondario.
4. Premere **< o >** per regolare.
5. Premere il tasto **AUTO** per uscire.

|  |                           |       |  |
|--|---------------------------|-------|--|
|  | Clock (Orologio)          | 0-100 | Regola la frequenza (clock) dell'immagine per ridurre i disturbi rappresentati da righe verticali. |
|  | Phase (Fuoco)             | 0-100 | Regola la fase dell'immagine per ridurre i disturbi rappresentati da righe orizzontali.            |
|  | Sharpness (Nitidezza)     | 0-100 | Regola la nitidezza dell'immagine.   |
|  | H.Position (Posizione-O.) | 0-100 | Regola la posizione orizzontale dell'immagine.   |
|  | V.Position (Posizione-V.) | 0-100 | Regola la posizione verticale dell'immagine.   |

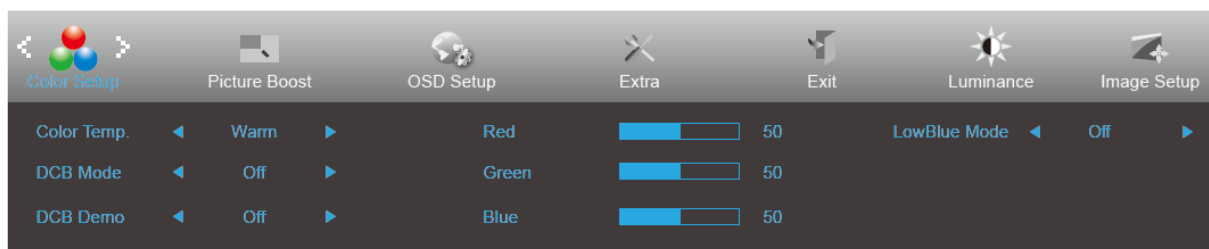

## Color Setup (Configurazione colore)





1. Premere **MENU** per visualizzare il menu.
2. Premere **< o >** per selezionare  (Color Setup (Impostazione colore)), quindi premere **MENU** per accedere.
3. Premere **< o >** per selezionare il menu secondario.
4. Premere **< o >** per regolare.
5. Premere il tasto **AUTO** per uscire.

|   |                                     |                                    |  |   |
|---|-------------------------------------|------------------------------------|--|---|
|  | Color Temp.<br>(Temperatura colore) | Warm (Caldo)                       |  | Richiama la temperatura colore calda da EEPROM.             |
|   |                                     | Normal (Normale)                   |  | Richiama la temperatura colore normale da EEPROM.           |
|   |                                     | Cool (Freddo)                      |  | Richiama la temperatura colore fredda da EEPROM.            |
|   |                                     | sRGB                               |  | Richiama la temperatura colore sRGB da EEPROM.              |
|   |                                     | User (Utente)                      |  | Richiama la temperatura colore utente dalla memoria EEPROM. |
|   | DCB Mode (DCB Modalità)             | Full Enhance (Miglior. Completo)   | ON/OFF   | Abilita o disabilita modalità Miglioramento completo        |
|   |                                     | Nature Skin (Interfaccia Naturale) | ON/OFF   | Abilita o disabilita modalità Pelle naturale                |
|   |                                     | Green Field (Campo Verde)          | ON/OFF   | Abilita o disabilita modalità Campo verde                   |
|   |                                     | Sky-blue (Blue Cielo)              | ON/OFF   | Abilita o disabilita modalità Cielo blu                     |
|   |                                     | AutoDetect (Rilevamento Auto.)     | ON/OFF   | Abilita o disabilita modalità Rilevamento automatico.       |
|   | DCB Demo (DCB Dimostrazione)        |                                    | ON/OFF   | Abilita o disabilita modalità demo                          |
|   | Red (Rosso)                         |                                    | 0-100  | Guadagno rosso da registro digitale                         |
|   | Green (Verde)                       |                                    | 0-100  | Guadagno verde da registro digitale.                        |
|   | Blue (Blu)                          |                                    | 0-100  | Guadagno blu da registro digitale.                          |
|   | LowBlue Mode<br>(Modo di Blu Basso) | Weak (Debole)                      | Riduce l'onda di luce blu per il controllo della temperatura di colore |   |
|   |                                     | Medium (Medio)                     |  |   |
|   |                                     | Strong (Forte)                     |  |   |
| Off (Disattiva)   |                                     |                                    |  |   |

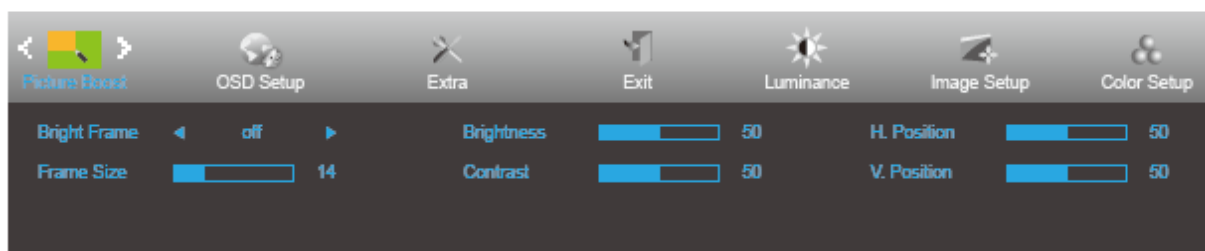
## Picture Boost (Potenziamento immagine)



1. Premere **MENU** per visualizzare il menu.
2. Premere **<** o **>** per selezionare  (Picture Boost (Potenziamento immagine)), quindi premere **MENU** per accedere.
3. Premere **<** o **>** per selezionare il menu secondario.
4. Premere **<** o **>** per regolare.
5. Premere il tasto **AUTO** per uscire.

|   |                                 |        |  |
|---|---------------------------------|--------|--|
|  | Bright Frame (Cornice Luminosa) | ON/OFF | Abilita/Disabilita la cornice luminosa             |
|   | Frame Size (Dimen. Cornice)     | 14-100 | Regola le dimensioni della cornice                 |
|   | Brightness (Luminosità)         | 0-100  | Regolazione della luminosità per l'area migliorata |
|   | Contrast (Contrasto)            | 0-100  | Regolazione del contrasto per l'area migliorata    |
|   | H. Position (Posizione-O.)      | 0-100  | Regola la posizione orizzontale della cornice      |
|   | V. Position (Posizione-V.)      | 0-100  | Regola la posizione verticale della cornice        |

### Nota:

Regolare luminosità, contrasto e posizione della Cornice Luminosa per una migliore esperienza visiva.

## OSD Setup (Impostazione OSD)

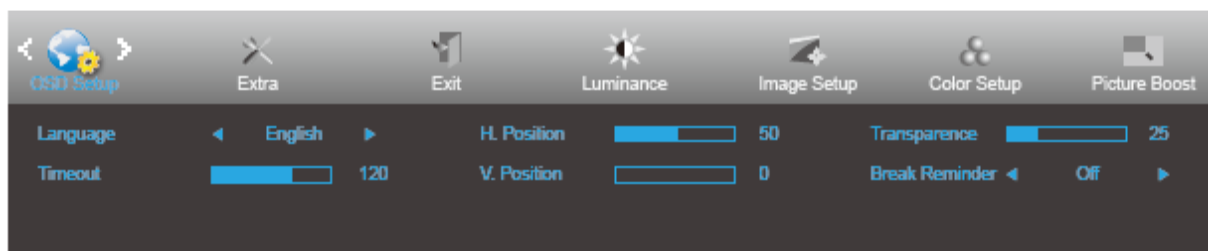



1. Premere **MENU** per visualizzare il menu.
2. Premere **<** o **>** per selezionare  (OSD Setup (Impostazione OSD)), quindi premere **MENU** per accedere.
3. Premere **<** o **>** per selezionare il menu secondario.
4. Premere **<** o **>** per regolare.
5. Premere il tasto **AUTO** per uscire.

|  |                                   |                               |   |
|--|-----------------------------------|-------------------------------|---|
|  | Language (Lingua)                 |                               | Selezionare la lingua del menu OSD                                |
|  | Timeout                           | 5-120                         | Regola il timeout del menu OSD.                                   |
|  | V. Position (Posizione-V.)        | 0-100                         | Regola la posizione verticale del menu OSD.                       |
|  | Transparence (Trasparenza)        | 0-100                         | Regola il menu OSD  |
|  | H. Position (Posizione-O.)        | 0-100                         | Regola la posizione orizzontale dell'OSD                          |
|  | Break Reminder (Promemoria pausa) | On (Attiva) o Off (Disattiva) | Promemoria pausa se l'utente lavora continuamente per oltre 1 ora |

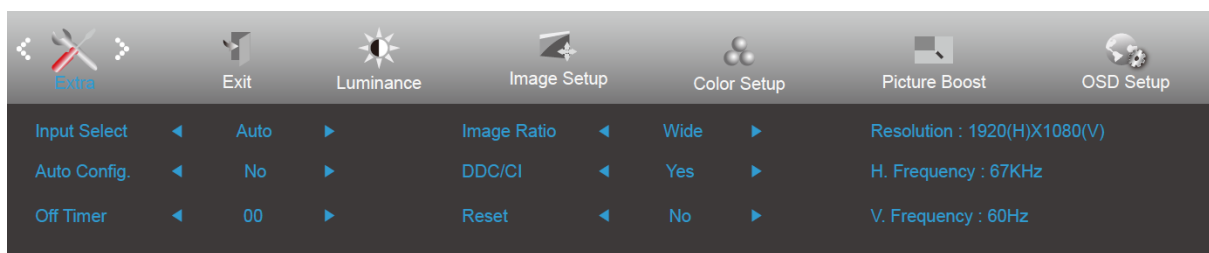
## Extra



1. Premere **MENU** per visualizzare il menu.
2. Premere **< o >** per selezionare  (Extra), quindi premere **MENU** per accedere.
3. Premere **< o >** per selezionare il menu secondario.
4. Premere **< o >** per regolare.
5. Premere il tasto **AUTO** per uscire.

|   |   |                      |  |
|---|---|----------------------|--|
|  | Input Select<br>(Selezione Input)           | Auto                 | Rileva automaticamente il segnale d'ingresso   |
|   |   | D-SUB                | Seleziona l'origine del segnale D-SUB come ingresso  |
|   |   | HDMI                 | seleziona l'origine del segnale HDMI come ingresso   |
|   | Auto Config.<br>(Configurazione Automatica) | Yes (Sì) / No        | Regola automaticamente l'immagine sui valori predefiniti                                       |
|   | Off Timer (Timer spegnimento)               | 0-24 ore             | Seleziona l'intervallo per lo spegnimento DC.  |
|   | Image Ratio<br>(Dimensione Immagine)        | wide o 4:3           | Seleziona il formato di visualizzazione su wide o 4:3  |
|   | DDC/CI                                      | Yes (Sì) / No        | Attiva o disattiva il supporto DDC/CI.   |
|   | Reset (Ripristino)                          | Sì/ENERGY STAR® o No | Ripristina il menu sui valori predefiniti<br>ENERGY STAR® disponibile per modelli selezionati. |

## Exit (Esci)

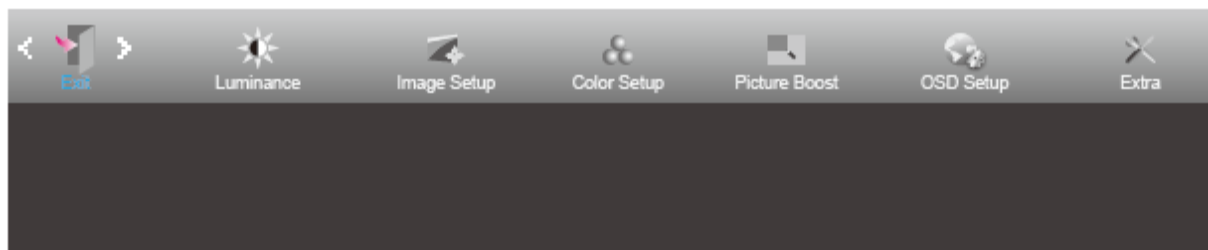

1. Premere **MENU** per visualizzare il menu.
2. Premere **<** o **>** per selezionare  (Exit (Esci)), quindi premere **MENU** per accedere.
3. Premere il tasto **AUTO** per uscire.

|   |        |  |                    |
|---|--------|--|--------------------|
|  | Uscita |  | Fa uscire dall'OSD |
|---|--------|--|--------------------|

## Indicatore LED

| Stato                    | Colore del LED |
|--------------------------|----------------|
| Modalità massima potenza | Bianco         |
| Modalità standby         | arancio        |

## i-Menu



Benvenuto nel software AOC "i-Menu". i-Menu rende facile regolare le impostazioni di visualizzazione del monitor usando i menu su schermo invece del tasto OSD sul monitor. Seguire la guida all'installazione per completare l'installazione.



## e-Saver



Benvenuto nel software AOC e-Saver di gestione energetica del monitor! e-Saver AOC è dotato di funzioni Spegnimento intuitivo che permettono ai monitor di spegnersi puntualmente in qualsiasi stato si trovi il PC (acceso, spento, Modalità standby, modalità di sospensione, screen saver); l'intervallo effettivo di spegnimento dipende dalle preferenze personali (fare riferimento all'esempio che segue).

Fare clic su "driver/e-Saver/setup.exe" per avviare l'installazione del software e-Saver; seguire le istruzioni della procedura guidata per completare l'installazione del software.

In ciascuno dei quattro stati del PC, è possibile scegliere dal menu a discesa l'intervallo voluto (in minuti) per spegnere il monitor, come illustrato nell'esempio che segue:

- 1) Il monitor non si spegnerà mai quando il PC è acceso.
- 2) Il monitor si spegnerà automaticamente 5 minuti dopo avere spento il PC.
- 3) Il monitor si spegnerà automaticamente 10 minuti dopo che il PC ha avuto accesso alla modalità di sospensione/standby.
- 4) Il monitor si spegnerà automaticamente 20 minuti dopo l'attivazione dello screen saver.

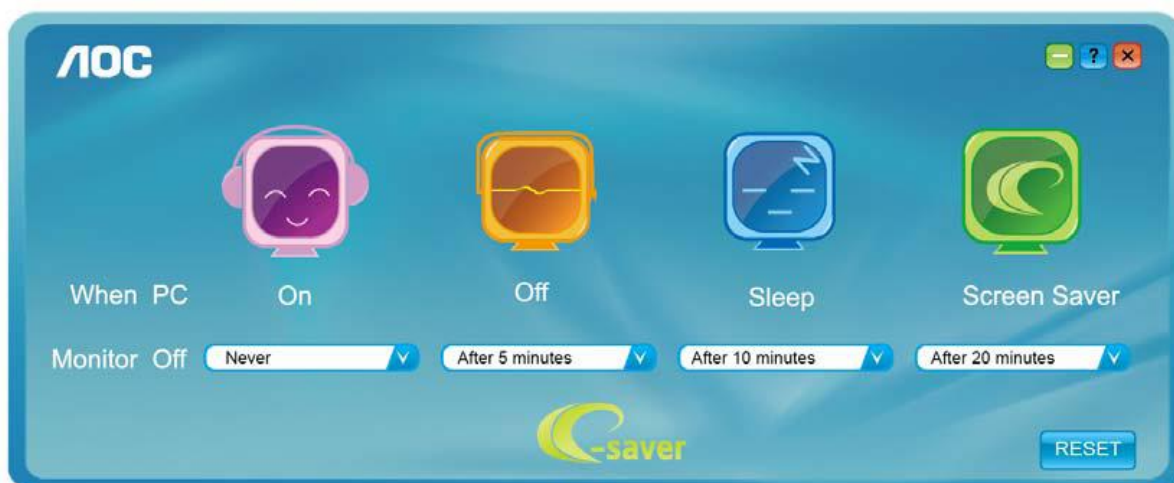

Fare clic su "RESET" (RIPRISTINO) per ripristinare le impostazioni di e-Saver sui valori predefiniti.

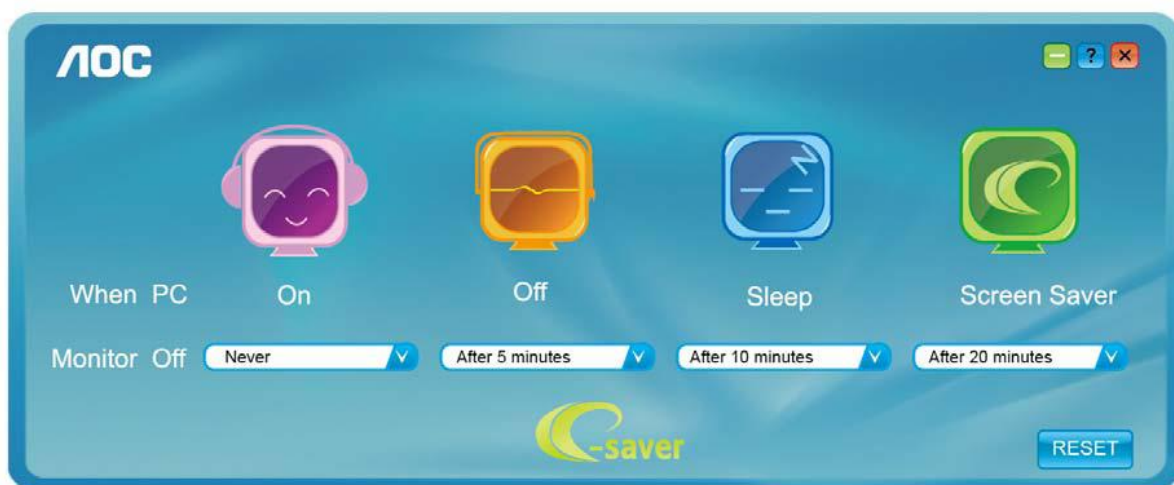

---

# Screen<sup>+</sup>



Benvenuto nel software AOC "Screen+". Il software Screen<sup>+</sup> è uno strumento di divisione del desktop; divide il desktop in vari pannelli e ciascun pannello visualizza una finestra diversa. Basta trascinare la finestra sul pannello corrispondente per accedervi. Supporta la visualizzazione di più monitor per semplificare le attività. Attenersi alle istruzioni del software per eseguire l'installazione.

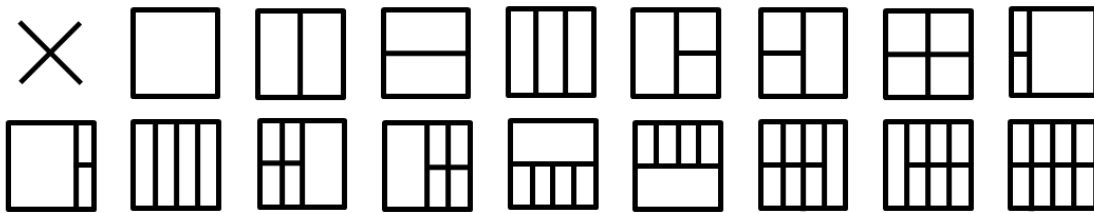



# Risoluzione problemi

| Problema e Domanda   | Soluzioni possibili   |
|--|---|
| <b>Il LED d'alimentazione non si accende</b>   | Assicurarsi che il tasto d'alimentazione sia impostato sull'accensione e che l'adattatore di corrente sia collegato ad una presa di corrente con messa a terra ed al monitor.   |
| <b>Nessuna immagine sullo schermo</b>  | <ul style="list-style-type: none"> <li>● Il cavo d'alimentazione è collegato in modo appropriato?<br/>Controllare il collegamento del cavo d'alimentazione e l'alimentazione.</li> <li>● Il cavo segnale è collegato in modo appropriato?<br/>(Collegato mediante cavo D-sub)<br/>Controllare il collegamento del cavo DB-15.<br/>(Collegato mediante cavo DVI)<br/>Controllare il collegamento del cavo DVI.<br/>* L'ingresso DVI non è disponibile su tutti i modelli.</li> <li>● Se l'apparecchio è acceso, riavviare il computer per vedere la schermata iniziale (schermata d'accesso), che può essere vista.<br/>Se appare la schermata iniziale (la schermata d'accesso), avviare il computer nella modalità applicabile (la modalità provvisoria per Windows 7/8/10), quindi cambiare la frequenza della scheda video.<br/>(Fare riferimento a Impostazione della risoluzione ottimale)<br/>Se non appare la schermata iniziale (la schermata d'accesso), contattare il Centro assistenza o il rivenditore.</li> <li>● Sullo schermo appare il messaggio "Ingresso non supportato"?<br/>È possibile vedere questo messaggio quando il segnale della scheda video eccede la risoluzione e la frequenza massima che il monitor è in grado di gestire correttamente.<br/>Regolare la risoluzione e la frequenza massima su valori che il monitor è in grado di gestire correttamente.</li> <li>● Assicurarsi che i driver monitor AOC siano installati.</li> </ul> |
| <b>L'immagine non è chiara ed ha un problema di ombreggiature</b>                              | Regolare il controllo del contrasto e della luminosità.<br>Premere per regolare automaticamente.<br>Assicurarsi di non usare un cavo di prolunga o un commutatore. Si raccomanda di collegare il monitor direttamente al connettore uscita della scheda video sul pannello posteriore del computer.   |
| <b>L'immagine rimbalza, sfarfalla oppure sono presenti delle righe ondulate sull'immagine.</b> | Allontanare il più lontano possibile dal monitor i dispositivi elettrici che possono provocare interferenze elettriche.<br>Usare la frequenza d'aggiornamento massima supportata dal monitor per la risoluzione che si sta usando.  |

|  |   |
|--|---|
| <p><b>Il monitor è bloccato in modalità di disattivazione</b></p>                      | <p>L'interruttore d'alimentazione del computer deve essere in posizione d'accensione.<br/>         La scheda video del computer deve essere inserita completamente nel suo alloggiamento.<br/>         Assicurarsi che il cavo video del monitor sia collegato in modo appropriato al computer.<br/>         Ispezionare il cavo video del monitor ed assicurarsi che nessun pin sia piegato.<br/>         Assicurarsi che il computer sia funzionante premendo il tasto di BLOCCO MAIUSCOLE della tastiera ed osservando se il LED si accende. Il LED deve ACCENDERSI o SPEGNERSI dopo avere premuto il tasto di BLOCCO MAIUSCOLE.</p> |
| <p><b>Uno dei colori primari manca (ROSSO, VERDE o BLU)</b></p>                        | <p>Ispezionare il cavo video del monitor ed assicurarsi che nessun pin sia piegato.<br/>         Assicurarsi che il cavo video del monitor sia collegato in modo appropriato al computer.</p>   |
| <p><b>L'immagine su schermo non è centrata o proporzionata in modo appropriato</b></p> | <p>Regolare la posizione orizzontale e la posizione verticale, oppure premere il tasto di scelta rapida (AUTO).</p>   |
| <p><b>L'immagine presenta difetti nei colori (il bianco non appare bianco)</b></p>     | <p>Regolare i colori RGB oppure selezionare la temperatura colore voluta.</p>   |
| <p><b>Disturbi orizzontali o verticali sullo schermo</b></p>                           | <p>Usare la modalità d'arresto Windows 7/8/10 per regolare CLOCK (Frequenza) e PHASE (Fase).<br/>         Premere per regolare automaticamente.</p>   |
| <p><b>Normative e servizi</b></p>  | <p>Fare riferimento alle informazioni su normativa e assistenza che si trovano nel manuale su CD o sul sito <a href="http://www.aoc.com">www.aoc.com</a> (per trovare il modello acquistato nel proprio Paese e per trovare le informazioni su normative e servizi nella pagina Supporto).</p>  |

# Specifiche

## Specifiche generali

|                         |  |  |                               |
|-------------------------|--|--|-------------------------------|
| Pannello                | Nome del modello                           | 27B1H  |                               |
|                         | Sistema                                    | Display LCD TFT a colori                         |                               |
|                         | Dimensioni visibili dell'immagine          | 27inch, 68,6 cm diagonale                        |                               |
|                         | Dimensioni pixel                           | 0,3114 (H)mm x 0,3114 (V)mm                      |                               |
|                         | Video                                      | Interfaccia analogica R, G, B & HDMI interfaccia |                               |
|                         | Sincronia separata                         | H/V TTL  |                               |
|                         | Colori dello schermo                       | 16,7M di colori                                  |                               |
| Altri                   | Portata scansione orizzontale              | 30~83KHz   |                               |
|                         | Dimensioni scansione orizzontale (massime) | 597,888 mm                                       |                               |
|                         | Portata scansione verticale                | 50Hz ~ 76Hz                                      |                               |
|                         | Dimensioni scansione verticale (massime)   | 336,312 mm                                       |                               |
|                         | Risoluzione ottimale predefinita           | 1920×1080 a 60Hz                                 |                               |
|                         | Plug & Play                                | VESA DDC2B\CI                                    |                               |
|                         | Connettore ingresso                        | D-Sub 15 pin/HDMI                                |                               |
|                         | Alimentazione                              | 19Vdc, 2,0A                                      |                               |
|                         | Consumo energetico                         | Tipico(Luminosità = 90, Contrasto = 50)          | 23W                           |
|                         | (Luminosità = 100, Contrasto = 100)        | ≤32W   |                               |
|                         | Modalità standby                           | <0,3W  |                               |
| Caratteristiche fisiche | Tipo di connettore                         | D-Sub/HDMI/ Earphone out                         |                               |
|                         | Tipo di cavo segnale                       | Detachable                                       |                               |
| Ambiente                | Temperatura:                               | Operativa  | Da 0° a 40°C                  |
|                         |  | Non operativa                                    | Da -25° a 55°C                |
|                         | Umidità:                                   | Operativa  | Da 10% a 85% (senza condensa) |
|                         |  | Non operativa                                    | Da 9% a 93% (senza condensa)  |
|                         | Altitudine:                                | Operativa  | 0 – 5,000 m(0 – 16,404 ft)    |
|                         |  | Non operativa                                    | 0 – 12,192 m(0 – 40,000 ft)   |



## Modalità di visualizzazione preimpostate

| Standard      | Risoluzione    | Posizione-O. (kHz) | Posizione-V. (Hz) |
|---------------|----------------|--------------------|-------------------|
| VGA           | 640x480@60Hz   | 31.469             | 59.94             |
|               | 640x480@72Hz   | 37.861             | 72.809            |
|               | 640x480@75Hz   | 37.5               | 75                |
| MAC MODES VGA | 640x480@67Hz   | 35                 | 66.667            |
| IBM MODE      | 720x400@70Hz   | 31.469             | 70.087            |
| SVGA          | 800x600@56Hz   | 35.156             | 56.25             |
|               | 800x600@60Hz   | 37.879             | 60.317            |
|               | 800x600@72Hz   | 48.077             | 72.188            |
|               | 800x600@75Hz   | 46.875             | 75                |
| MAC MIDE SVGA | 835 x 624@75Hz | 49.725             | 74.5              |
| XGA           | 1024x768@60Hz  | 48.363             | 60.004            |
|               | 1024x768@70Hz  | 56.476             | 70.069            |
|               | 1024x768@75Hz  | 60.023             | 75.029            |
| SXGA          | 1280x1024@60Hz | 63.981             | 60.02             |
|               | 1280x1024@75Hz | 79.976             | 75.025            |
| WSXG          | 1280x720@60HZ  | 45                 | 60                |
|               | 1280x960@60HZ  | 60                 | 60                |
| WXGA+         | 1440x900@60Hz  | 55.935             | 59.876            |
| WSXGA+        | 1680x1050@60Hz | 65.29              | 59.954            |
| FHD           | 1920x1080@60Hz | 67.5               | 60                |

## Assegnazione dei pin

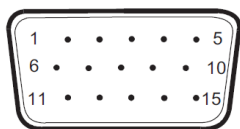

Cavo segnale schermo a colori a 15 pin

| Numero del pin | Denominazione del segnale | Numero del pin | Denominazione del segnale |
|----------------|---------------------------|----------------|---------------------------|
| 1              | Video-Rosso               | 9              | +5V                       |
| 2              | Video-Verde               | 10             | Ground                    |
| 3              | Video-Blu                 | 11             | N.C.                      |
| 4              | N.C.                      | 12             | DDC-Serial Data           |
| 5              | Detect Cable              | 13             | H-sync                    |
| 6              | GND-R                     | 14             | V-sync                    |
| 7              | GND-G                     | 15             | DDC-Serial clock          |
| 8              | GND-B                     |                |                           |

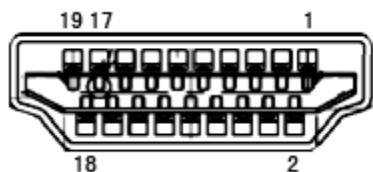

Cavo segnale schermo a colori a 19 pin

| Numero del pin | Denominazione del segnale | Numero del pin | Denominazione del segnale        |
|----------------|---------------------------|----------------|----------------------------------|
| 1              | TMDS Data 2 +             | 11             | TMDS Clock Shield                |
| 2              | TMDS Data 2 Shield        | 12             | TMDS Clock                       |
| 3              | TMDS Data 2               | 13             | CEC                              |
| 4              | TMDS Data 1 +             | 14             | Riservato (N.C. sul dispositivo) |
| 5              | TMDS Data 1Shield         | 15             | SCL                              |
| 6              | TMDS Data 1               | 16             | SDA                              |
| 7              | TMDS Data 0 +             | 17             | DDC/CEC Ground                   |
| 8              | TMDS Data 0 Shield        | 18             | +5V Power                        |
| 9              | TMDS Data 0               | 19             | Rilevamento Hot Plug             |
| 10             | TMDS Clock +              |                |                                  |

---

# Plug and Play

## **Funzione Plug & Play DDC2B**

Questo monitor è dotato di capacità VESA DDC2B in conformità allo STANDARD VESA DDC. Permette al monitor di informare il sistema host della sua identità e, in base al livello DDC usato, di comunicare informazioni aggiuntive sulle sue capacità di visualizzazione.

DDC2B è un canale bidirezionale di dati basato sul protocollo I2C. L'host può richiedere informazioni EDID tramite il canale DDC2B.