

# AOC

## LCD monitor – uživatelská příručka

**24B1H** s LED podsvícením



**HDMI™**

[www.aoc.com](http://www.aoc.com)

©2018 AOC. All Rights Reserved.

---

Bezpečnost .....	3
Národní konvence .....	3
Výkon .....	4
Montáž .....	5
Čištění .....	6
Jiné .....	7
Konfigurace .....	8
Obsah krabice .....	8
Instalace podstavce .....	9
Nastavení zorného úhlu .....	10
Připojení monitoru .....	11
Nastavení .....	12
Klávesové zkratky .....	12
OSD Setting (Nastavení OSD) .....	14
Luminance (Světelnost) .....	15
Image Setup (Nastavení obrazu) .....	16
Color Setup (Nastavení barev) .....	17
Picture Boost (Zesílení obrazu) .....	18
OSD Setup (Nastavení OSD) .....	19
Extra (Rozšíření) .....	20
Exit (Konec) .....	21
Indikátor LED .....	21
Ovladač .....	22
i-Menu .....	22
e-Saver .....	23
Screen+ .....	24
Odstraňování problémů .....	25
Technické údaje .....	27
Obecné specifikace .....	27
Předvolené režimy zobrazení .....	28
Přiřazení kolíků .....	29
Plug and Play .....	30

---

# Bezpečnost

## Národní konvence

Následující pododdíly popisují notační konvence použité v tomto dokumentu.

### Poznámky, upozornění a varování

V rámci této příručky mohou být některé bloky textu doplněny ikonou a vytištěny tučně nebo kurzívou. K těmto blokům patří poznámky, upozornění a varování, jež jsou používány následujícím způsobem:



**POZNÁMKA:** POZNÁMKA poukazuje na důležité informace, jež pomáhají lépe využít daný počítačový systém.



**POZOR:** UPOZORNĚNÍ ukazuje na potenciální škodu na hardwaru či ztrátu dat a popisuje, jak tomuto problému předejít.





**VAROVÁNÍ:** VAROVÁNÍ poukazuje na možnou fyzickou újmu a popisuje, jak tomuto problému předejít. Některá varování mohou být zobrazena v jiných formátech a nemusí je doplňovat žádná ikona. V takových případech je určitá prezentace varování určena úředními orgány.

---

## Výkon

 Tento monitor může být napájen pouze napájecím zdrojem, který je uveden na výrobním štítku zařízení. Pokud si nejste jisti, jaké napájecí napětí je ve vaší domácí elektrické zásuvce, obraťte se na prodejce nebo dodavatele energie.

 Při bouřkách s blesky nebo pokud nebudete monitor dlouho používat, odpojte napájecí kabel ze zásuvky ve zdi. Zabráníte tak poškození monitoru v důsledku přepětových špiček (rázů).

 Nepřetěžujte prodlužovací šňůry s několika zásuvkami a prodlužovací šňůry. Přetěžování může mít za následek vznik ohně nebo úraz elektrickým proudem.

 Pro zajištění uspokojivého provozu používejte tento monitor pouze s počítači s označením UL, které jsou vybaveny příslušně zkonfigurovanými zástrčkami s označením 100 - 240 V~, min. 1.5 A

 Používaná zásuvka by měla být instalována v blízkosti zařízení a snadno přístupná.

 Zařízení používejte výhradně s přiloženým síťovým adaptérem

Výrobci: TPV ELECTRONICS (FUJIAN) CO.,LTD. Model: ADPC1925EX (19VDC,1.31A)

## Montáž

**!** Neumisťujte monitor na nestabilní vozíky, stojany, stativy, držáky nebo stoly. Pokud dojde k pádu monitoru, může dojít ke zranění osob a závažnému poškození tohoto produktu. Používejte zařízení pouze vozík, stojan, podstavec, držák nebo stůl určené výrobcem nebo prodávané s tímto produktem. Při instalaci tohoto produktu postupujte podle pokynů výrobce a použijte montážní příslušenství doporučené výrobcem. Při převozu produktu na vozíku byste měli být opatrní.

**!** Do výřezu na skřínce monitoru nikdy nezasunujte žádné předměty. Mohlo by dojít k poškození součástek a obvodů a ke vzniku požáru nebo úrazu elektrickým proudem. Vyvarujte se políť monitoru jakoukoli kapalinou.

**!** Nepokládejte produkt přední stranou na zem.

**!** Okolo monitoru ponechte prostor podle obrázku níže. V opačném případě může být cirkulace vzduchu nedostatečná a přehřívání může způsobit požár nebo poškození monitoru.

Níže jsou uvedeny doporučené větrací plochy okolo monitoru, když je nainstalován na stěně nebo na podstavci:

### Instalace na stěnu

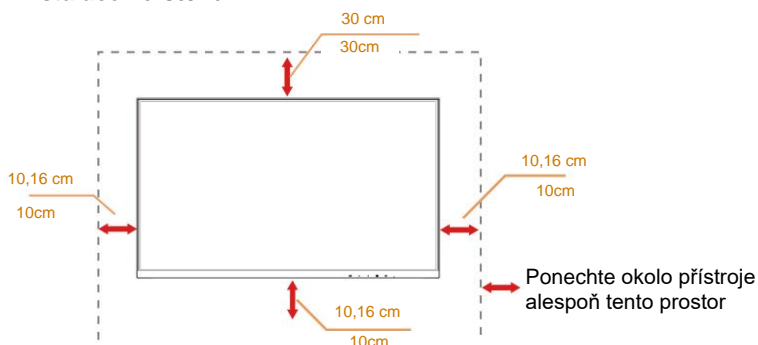

### Instalace na stojánek

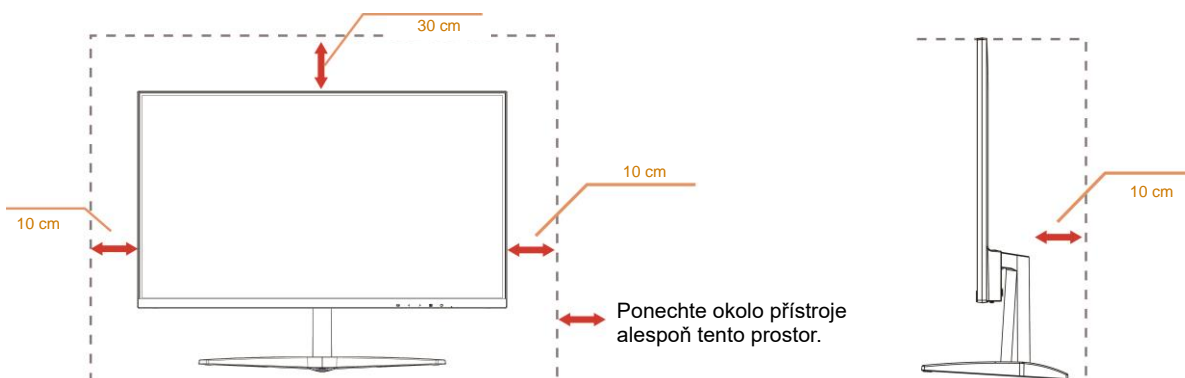

---

## Čištění

**!** Pravidelně čistěte skříň hadříkem. Můžete použít slabý čisticí prostředek k otření skvrn, ale nepoužívejte solné čisticí prostředky, které mohou naleptat skříň monitoru.

**!** Při čištění nesmí čisticí prostředek vniknout do monitoru. Čisticí hadřík nesmí být příliš hrubý, aby nepoškrábal povrch obrazovky.

**!** Před čištěním monitoru odpojte napájecí kabel.



---

## Jiné

 Pokud z monitoru vychází zvláštní zápach, zvuky nebo kouř, IHNED odpojte zástrčku napájecího kabelu a kontaktujte servisní středisko.

 Zabraňte blokování větracích otvorů stolem nebo závěsem.

 Během používání nevystavujte monitor LCD nadměrným otřesům nebo nárazům.

 Při používání nebo přemísťování do monitoru nekopejte a zabraňte případnému pádu.

 V případě monitoru s lesklým rámečkem by měl uživatel zvážit umístění monitoru tak, aby rámeček nemohl způsobovat rušivé odrazy od okolního osvětlení a lesklých povrchů.

---

# Konfigurace

## Obsah krabice

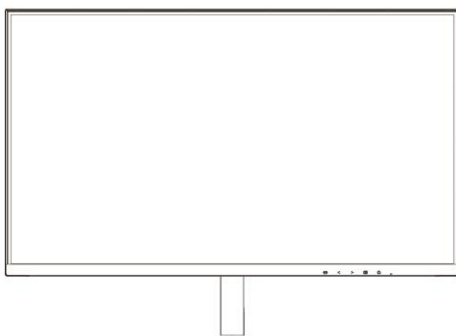

Monitor

---

\*

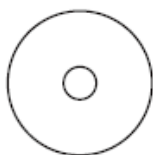

Disk CD s příručkou

\*



Záruční



Základna



Adaptér



Napájecí kabel

\*



Kabel analogového signálu

\*



HDMI

\* Některé kabely signálu (analogový signál, HDMI kabely) Disk CD s příručkou nejsou v některých zemích nebo oblastech dodávány. Podrobnější informace vám poskytne místní prodejce nebo pobočka společnosti AOC.



---

## Instalace podstavce

Nainstalujte nebo odstraňte podstavec podle následujících kroků.

Položte monitor na měkkou a rovnou plochu, aby se zabránilo poškrábání.

Nastavení:

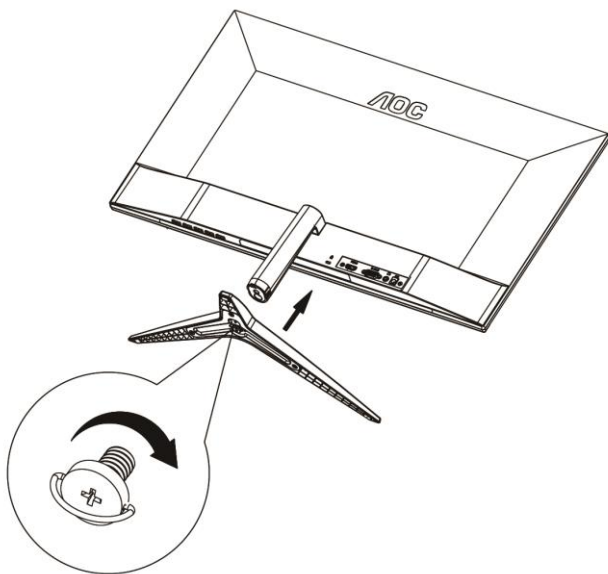

Odebrat:

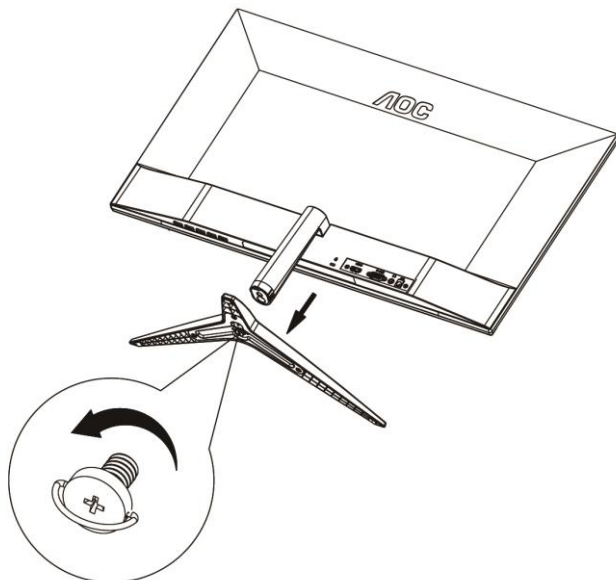

---

## Nastavení zorného úhlu

Pro optimální sledování obrazu je doporučeno dívat se na monitor zpříma a pak nastavit úhel monitoru podle vašich vlastních preferencí.

Podržte podstavec monitoru, aby se monitor při změně úhlu monitoru nepřevrátil.

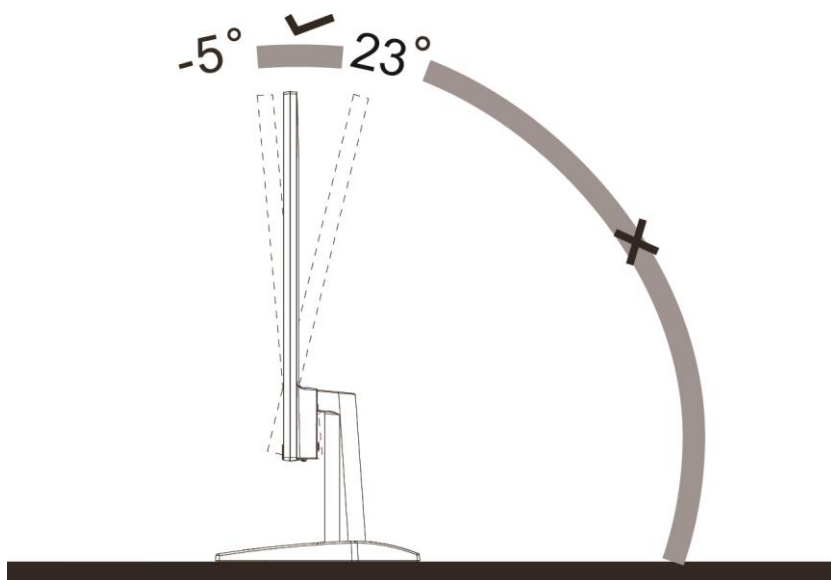

**POZNÁMKA:**

Aby se zabránilo poškození, nenastavuje zorný úhel přes 23 stupňů.

---

## Připojení monitoru

Zapojení kabelů na zadní straně monitoru a počítače

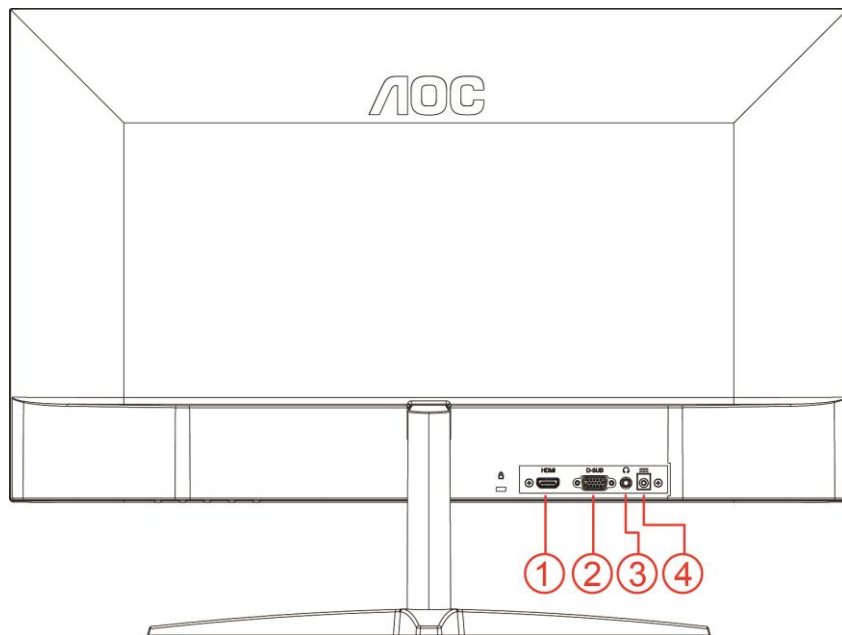

- 1 HDMI
- 2 Analogový signál (D-Sub 15kolíkový VGA kabel)
- 3 Výstup pro sluchátka
- 4 Výkon

Pro ochranu vybavení vždy vypněte počítač a LCD monitor před připojením.

- 1 Připojte napájecí kabel k portu napájení na zadní straně monitoru.
- 2 Připojte jeden konec 15kolíkového kabelu signálu D-Sub k zadní části monitoru a druhý konec k portu D-Sub počítače.
- 3 Volitelně – (vyžaduje grafickou kartu s portem HDMI) - Připojte jeden konec kabelu HDMI k zadní části monitoru a druhý konec k portu HDMI počítače.
- 4 Zapněte monitor a počítač.

Pokud monitor zobrazuje obraz, je instalace dokončena. Pokud k zobrazení obrazu nedojde, viz část Odstraňování problémů.

---

# Nastavení

## Klávesové zkratky

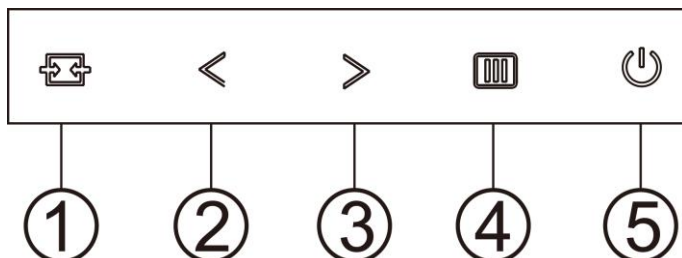

1	Zdroj/Auto/Konec
2	Čisté zobrazení/<
3	Poměr stran obrazu /Hlasitost/>
4	Nabídka/Vstup
5	Výkon

### Nabídka/Vstup

Stisknutím zobrazíte nabídku OSD nebo potvrdíte výběr.

### Výkon

Stisknutím vypínače zapnete/vypnete monitor.

### Poměr stran obrazu /Hlasitost/>

Když není zobrazena nabídka OSD, stisknutím tlačítka Hlasitost aktivujete panel nastavení hlasitosti a stisknutím < nebo > upravte hlasitost (pouze modely s reproduktory).

Když není zobrazena nabídka OSD, opakovaným stisknutím > vyberete poměr stran 4:3 nebo širokoúhlý obraz. (Pokud je velikost obrazovky výrobku 4:3 nebo má vstupní signál širokoúhlý formát, toto rychlé tlačítko není k dispozici.).

### Rychlé tlačítko Auto / Exit (Konec) / Source (Zdroj)

Když není zobrazena nabídka OSD, proveďte automatickou konfiguraci stisknutím a podržením tlačítka Auto/Source (Zdroj) přibližně 2 sekundy. Když je nabídka OSD zavřená, tlačítko Source (Zdroj) bude mít funkci rychlého tlačítka Source (Zdroj).

Opakovaným stisknutím tlačítka Source (Zdroj) vyberte vstupní zdroj zobrazený na panelu zpráv, stisknutím tlačítka Menu/Enter (Nabídka/potvrdit) změníte vybraný zdroj.

---

### Clear Vision (Čisté zobrazení)

1. Není-li zobrazena žádná nabídka OSD, stisknutím tlačítka „<“ aktivujte funkci Clear Vision (Čisté zobrazení).
2. Pomocí tlačítek „<“ nebo „>“ vyberte slabé, střední nebo silné nastavení nebo vypnutí. Výchozí zastavení je vždy „off“ (Vypnuto).

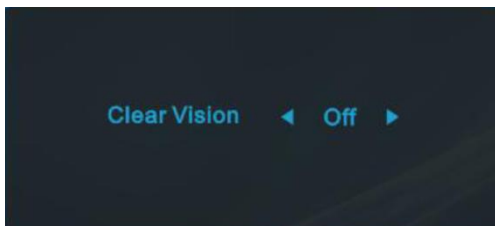

3. Stisknutím a podržením tlačítka „<“ po dobu 5 sekund aktivujte Demo čistého zobrazení a na displeji se po dobu 5 sekund zobrazí zpráva „Clear Vision Demo: on“ (Demo čistého zobrazení: zapnuto). Stisknutím tlačítka Nabídka nebo Konec zpráva zmizí. Dalším stisknutím a podržením tlačítka „<“ po dobu 5 sekund se funkce Clear Vision Demo (Demo čistého zobrazení) vypne.

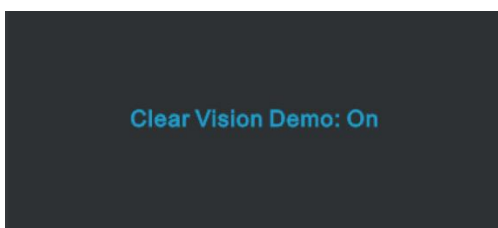







Funkce Čisté zobrazení poskytuje optimální zobrazení převáděním obrazu o nízkém rozlišení a rozmazaného obrazu na čistý a živý obraz.

Clear Vision	Vyp.	Adjust the Clear Vision
	Slabé	
	Střední	
	Silné	
Clear Vision Demo	zap. nebo vyp.	Deaktivovat nebo aktivovat režim Ukázka

## OSD Setting (Nastavení OSD)

Základní a jednoduché pokyny pro ovládací tlačítka.



1. Stisknutím tlačítka  **MENU (NABÍDKA)** aktivujete okno nabídky OSD.
2. Stisknutím tlačítka < nebo > můžete procházet funkcemi. Po výběru požadovanou funkci aktivujete stisknutím tlačítka **MENU (NABÍDKA)**. Pokud je k dispozici podnabídka, stisknutím tlačítka < nebo > můžete procházet funkce podnabídky.
3. Stisknutím tlačítka < nebo > změňte nastavení vybrané funkce. Stisknutím tlačítka  **AUTO** ukončete. Chcete-li změnit nastavení jiné funkce, opakujte kroky 2 - 3.
4. Funkce zámku nabídky OSD: Chcete-li zamknout nabídku OSD, stiskněte a podržte tlačítko  **MENU, (NABÍDKA)** když je monitor vypnutý a potom stisknutím  **vypínače** zapněte monitor. Chcete-li odemknout nabídku OSD, stiskněte a podržte tlačítko  **MENU (NABÍDKA)**, když je monitor vypnutý a potom stisknutím  **vypínače** zapněte monitor.







### Poznámky:

1. Pokud má výrobek pouze jeden vstup signálu, položka „Výběr Vstupu“ není k dispozici.
2. Pokud je velikost obrazovky výrobku 4:3 nebo má vstupní signál nativní rozlišení, položka „Poměr Stran Obr.“ není k dispozici.
3. Je aktivována některá z funkcí Čisté zobrazení, DCR, Zesíl. Barev nebo Zesíl. Obrazu); ostatní tři funkce jsou vypnuté.

## Luminance (Světelnost)





1. Stisknutím **MENU (NABÍDKA)** zobrazíte nabídku.
2. Stisknutím tlačítka < nebo > vyberte položku  (Luminance (Světelnost)) a stisknutím tlačítka **MENU (NABÍDKA)** vstupte.
3. Stisknutím < nebo > vyberte podnabídku.
4. Stisknutím < nebo > upravte.
5. Stisknutím tlačítka **AUTO** ukončete.

	Contrast (Kontrast)	0-100		Kontrast z digitálního registru.
	Brightness (Jas)	0-100		Nastavení pozadí
	Eco mode (Ekonomický režim)	Standard (Standardní)	<input checked="" type="checkbox"/>	Standardní režim
		Text		Režim Text
		Internet		Režim Internet
		Game (Hra)		Režim Hra
		Movie (Film)		Režim videa
		Sports (Sport)		Režim Sport
	Gamma (Gama)	Gamma 1	Upravit na Gamma 1	
		Gamma 2	Upravit na Gamma 2	
		Gamma 3	Upravit na Gamma 3	
	DCR	Off (Vypnuto)	Deaktivovat dynamický poměr kontrastu	
		On (Zapnuto)		Aktivovat dynamický poměr kontrastu
	Overdrive	Slabé	Slouží k úpravě doby odezvy. Pokud uživatel zapne silnou úroveň funkce OverDrive, může dojít k rozmazání obrazu. Uživatel může upravit úroveň funkce OverDrive podle vlastních preferencí nebo ji může vypnout.	
Střední				
Silné				
Vypnuto				

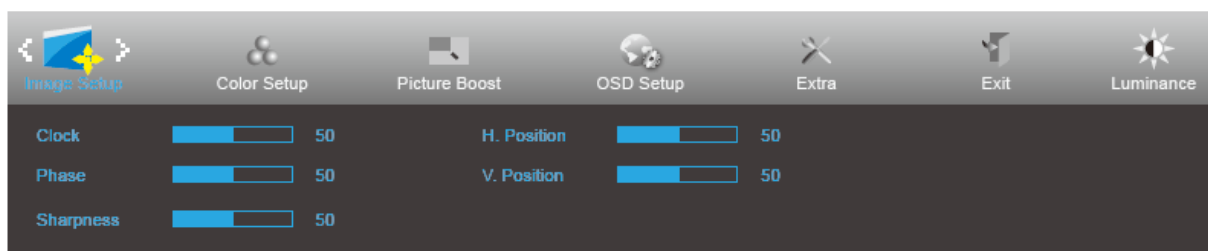
## Image Setup (Nastavení obrazu)





1. Stisknutím **MENU (NABÍDKA)** zobrazte nabídku.
2. Stisknutím tlačítka < nebo > vyberte položku  (Image Setup (Nastavení obrazu)) a stisknutím tlačítka **MENU (NABÍDKA)** vstupte.
3. Stisknutím < nebo > vyberte podnabídku.
4. Stisknutím < nebo > upravte.
5. Stisknutím tlačítka **AUTO** ukončete.

	Clock (Hodiny)	0-100	Slouží k nastavení hodin synchronizace obrazu pro omezení svislého šumu.
	Phase (Fáze)	0-100	Slouží k nastavení fáze synchronizace obrazu pro omezení vodorovného šumu.
	Sharpness (Ostrost)	0-100	Slouží k nastavení ostrosti obrazu.
	H. Position (H. poloha)	0-100	Slouží k nastavení vodorovné polohy obrazu.
	V. Position (V. poloha)	0-100	Slouží k nastavení svislé polohy obrazu.

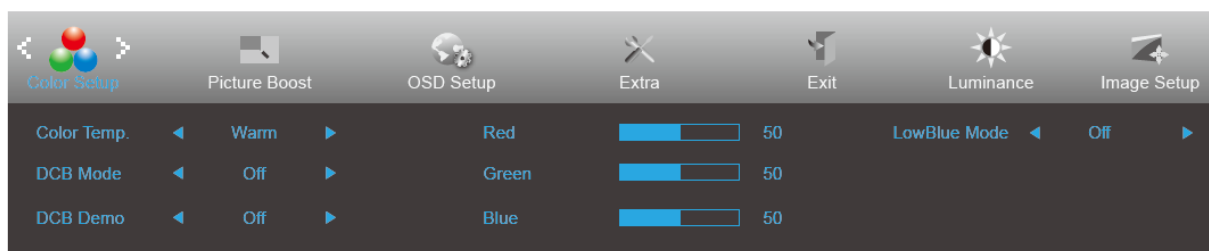

## Color Setup (Nastavení barev)





1. Stisknutím **MENU (NABÍDKA)** zobrazte nabídku.
2. Stisknutím tlačítka < nebo > vyberte položku  (Color Setup (Nastavení barev)) a stisknutím tlačítka **MENU (NABÍDKA)** vstupte.
3. Stisknutím < nebo > vyberte podnabídku.
4. Stisknutím < nebo > upravte.
5. Stisknutím tlačítka **AUTO** ukončete.

	Color Temp. (Teplota barev)	Warm (Teplé)		Slouží k načtení teploty teplé barvy z paměti EEPROM.
		Normal (Normální)		Slouží k načtení teploty normální barvy z paměti EEPROM.
		Cool (Studené)		Slouží k načtení teploty studené barvy z paměti EEPROM.
		sRGB		Slouží k načtení teploty sRGB barvy z paměti EEPROM.
		User (Uživatel)		Slouží k načtení teploty barev uživatele z paměti EEPROM
	DCB Mode (DCB Rež.)	Full Enhance (Plné vylepšení)	ON (ZAP)/ OFF (VYP)	Deaktivovat nebo aktivovat režim Plné vylepšení
		Nature Skin (Přirozená pokožka)	ON (ZAP)/ OFF (VYP)	Deaktivovat nebo aktivovat režim Přirozená pokožka
		Green Field (Zelené pole)	ON (ZAP)/ OFF (VYP)	Deaktivovat nebo aktivovat režim Zelené pole
		Sky-blue (Azur)	ON (ZAP)/ OFF (VYP)	Deaktivovat nebo aktivovat režim Azur
		AutoDetect (Automatická detekce)	ON (ZAP)/ OFF (VYP)	Deaktivovat nebo aktivovat režim Automatická detekce
	DCB Demo (DCB Ukázka)		ON (ZAP)/ OFF (VYP)	Deaktivovat nebo aktivovat režim Ukázka
	Red (Červená)		0-100	Intenzita červené z digitálního registru.
	Green (Zelená)		0-100	Intenzita zelené z digitálního registru.
	Blue (Modrá)		0-100	Intenzita modré z digitálního registru.
	LowBlue Mode (Režim LowBlue)	Weak (Slabé)	Sniží vlnu modrého světla ovládání teploty barev	
		Medium (Střední)		
		Strong (Vysoké)		
		Off (Vypnuto)		

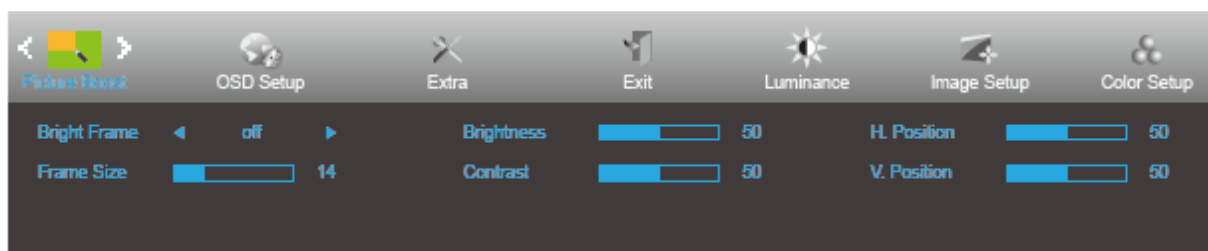
## Picture Boost (Zesílení obrazu)



1. Stisknutím **MENU (NABÍDKA)** zobrazte nabídku.
2. Stisknutím < nebo > vyberte  (Picture Boost (Zesílení obrazu)) a stisknutím tlačítka **MENU (NABÍDKA)** vstupte.
3. Stisknutím < nebo > vyberte podnabídku.
4. Stisknutím < nebo > upravte.
5. Stisknutím tlačítka **AUTO** ukončete.

	Bright Frame (Jasný rám)	ON (ZAP)/OFF (VYP)	Aktivovat/deaktivovat jasný rám
	Frame Size (Velikost rámu)	14-100	Úpravy velikosti rámu
	Brightness (Jas)	0-100	Nastavení jasu vylepšené oblasti
	Contrast (Kontrast)	0-100	Nastavení kontrastu vylepšené oblasti
	H. Position (Vodorovná poloha)	0-100	Úpravy vodorovné polohy rámu
	V. Position (Svislá poloha)	0-100	Úpravy svislé polohy rámu

### Poznámka:

Slouží k nastavení jasu, kontrastu a polohy položky Jasný Rám pro lepší zážitek ze sledování.

## OSD Setup (Nastavení OSD)

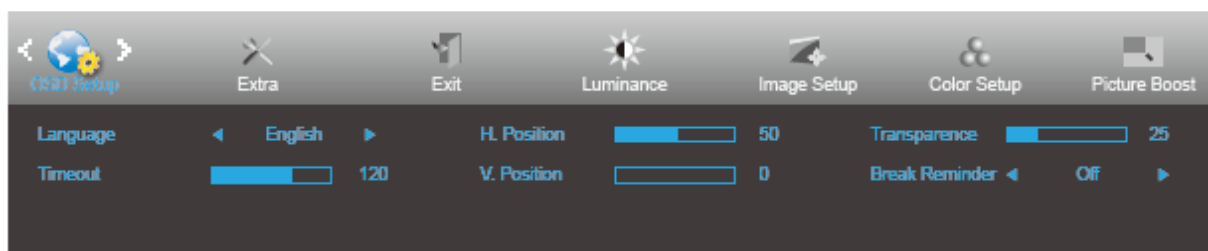



1. Stisknutím **MENU (NABÍDKA)** zobrazte nabídku.
2. Stisknutím tlačítka < nebo > vyberte položku  (OSD Setup (Nastavení OSD)) a stisknutím tlačítka **MENU (NABÍDKA)** vstupte.
3. Stisknutím < nebo > vyberte podnabídku.
4. Stisknutím < nebo > upravte.
5. Stisknutím tlačítka **AUTO** ukončete.

	Language (Jazyk)		Vyberte jazyk OSD
	Timeout (Časový limit)	5-120	Slouží k nastavení časového intervalu nabídky OSD.
	V. Position (Svislá poloha)	0-100	Slouží k nastavení svislé polohy nabídky OSD.
	Transparence (Průhlednost)	0-100	Slouží k nastavení OSD
	H. Position (Vodorovná poloha)	0-100	Slouží k nastavení vodorovné polohy OSD.
	Break Reminder (Připomenutí přestávky)	zapnuto nebo vypnuto	Připomenutí přestávky, pokud uživatel pracuje souvisle déle než 1 hod.

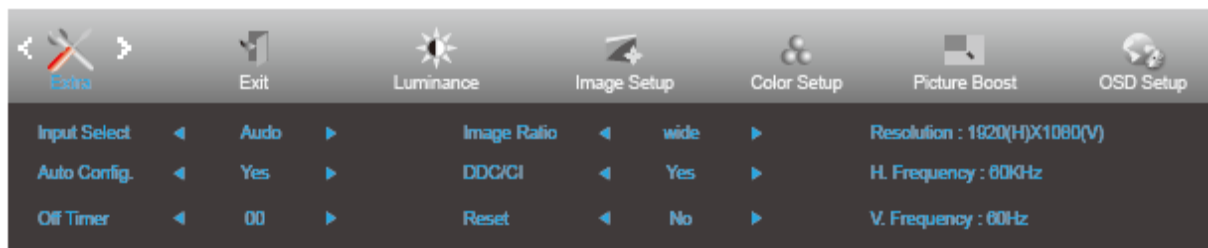
## Extra (Rozšíření)



1. Stisknutím **MENU (NABÍDKA)** zobrazte nabídku.
2. Stisknutím tlačítka < nebo > vyberte položku  (Extra) a stisknutím tlačítka **MENU (NABÍDKA)** vstupte.
3. Stisknutím < nebo > vyberte podnabídku.
4. Stisknutím < nebo > upravte.
5. Stisknutím tlačítka **AUTO** ukončete.

	Input Select (Výběr vstupu)	Auto	Automatická detekce vstupního signálu
		D-SUB	Vybere jako vstup zdroj signálu D-SUB
		HDMI	Vybere jako vstup zdroj signálu HDMI
	Auto Config. (Auto Konfig)	Yes (Ano) / No (Ne)	Provede automaticky výchozí nastavení obrazu.
	Off Timer (Časovač vypnutí)	0 - 24 hod.	Slouží k výběru času vypnutí DC.
	Image Ratio (Poměr stran obrazu)	Širokoúhlý nebo 4:3	Vyberte širokoúhlý nebo 4:3 formát obrazu
	DDC/CI	Yes (Ano) / No (Ne)	Slouží k zapnutí nebo vypnutí podpory DDC/CI.
Reset (Vynulovat)	Yes (Ano) / ENERGY STAR®	Slouží k obnovení výchozího nastavení nabídky. (Vybrané modely jsou opatřeny certifikací ENERGY STAR®.)	
	No (Ne)		

## Exit (Konec)

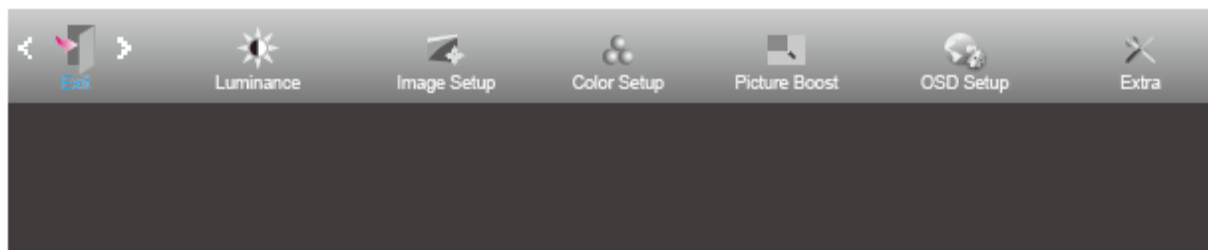

1. Stisknutím **MENU (NABÍDKA)** zobrazte nabídku.
2. Stisknutím tlačítka < nebo > vyberte položku  (Exit (Konec)) a stisknutím tlačítka **MENU (NABÍDKA)** vstupte.
3. Stisknutím tlačítka **AUTO** ukončete.

	Konec		Ukončí nabídku OSD.
---	-------	--	---------------------

## Indikátor LED

Stav	Barva indikátoru
Režim plného provozu	Bílá
Način rada pripravnosti	Oranžovou

---

# Ovladač

## i-Menu



Vítejte v pokynech pro používání softwaru „i-Menu“ společnosti AOC. Software i-Menu usnadňuje úpravy nastavení zobrazení monitoru prostřednictvím nabídek na obrazovce místo tlačítka OSD na monitoru. Při instalaci postupujte podle pokynů v instalační příručce.



## e-Saver



Vítá vás software pro řízení napájení monitoru AOC e-Saver! Software AOC e-Saver je vybaven funkcemi chytrého vypnutí monitoru, které umožňují časovaně vypínat monitor v libovolném stavu počítače (On (zapnuto), Off (vypnuto), Sleep (spánek) nebo Screen Saver (spořič obrazovky)); aktuální čas odpočítávání závisí na vašich preferencích (viz příklad níže). Klepnutím na „driver/e-Saver/setup.exe“ spustíte instalaci softwaru e-Saver a postupujte podle pokynů průvodce.

Pro každý ze čtyř stavů počítače můžete v rozevírací nabídce vybrat požadovanou dobu (v minutách) automatického vypnutí monitoru. Viz následující příklad:

- 1) Monitor se nikdy nevypne, když je zapnutý počítač.
- 2) Monitor se automaticky vypne 5 minut po vypnutí počítače.
- 3) Monitor se automaticky vypne po 10 minutách režimu spánku/pohotovostního režimu počítače.
- 4) Monitor se automaticky vypne 20 minut po zobrazení spořiče obrazovky.

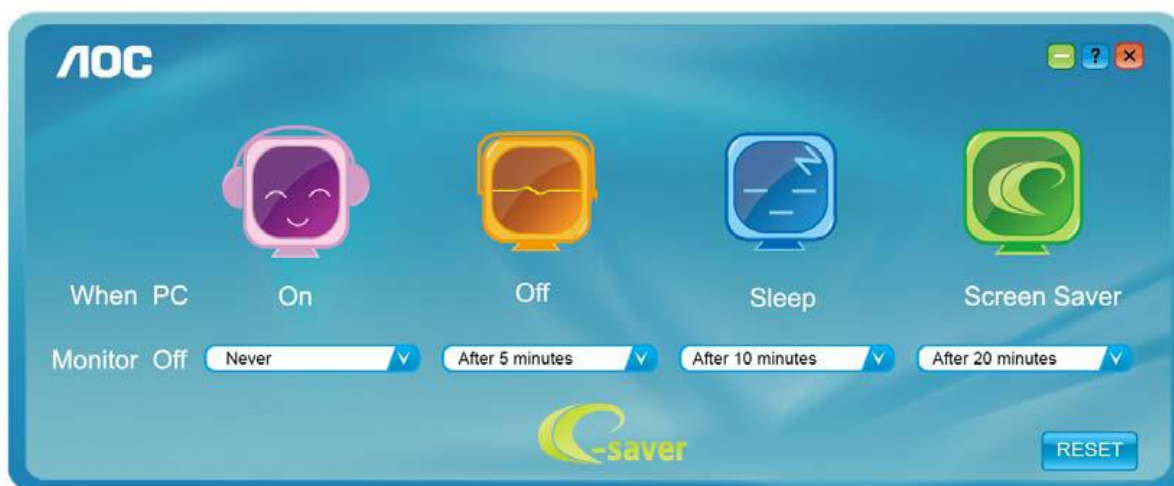

Kliknutím na „OBNOVIT“ můžete obnovit výchozí nastavení softwaru e-Saver (viz níže).

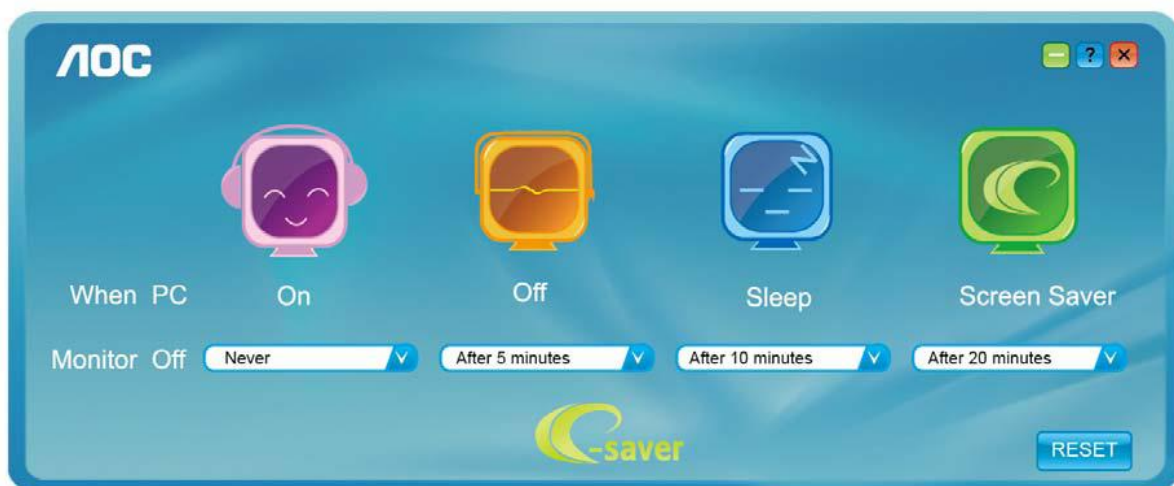

---

# Screen<sup>+</sup>



Vítá vás software „Screen+“ od společnosti AOC. Software Screen<sup>+</sup> je nástroj pro rozdělení obrazovky pracovní plochy, který rozděluje pracovní plochu na různá podokna a každé podokno zobrazuje jiné okno. Stačí přetáhnout okno, ke kterému chcete přistupovat, do příslušného podokna. Podporuje zobrazení více monitorů pro usnadnění práce. Nainstalujte software podle pokynů instalačního softwaru.

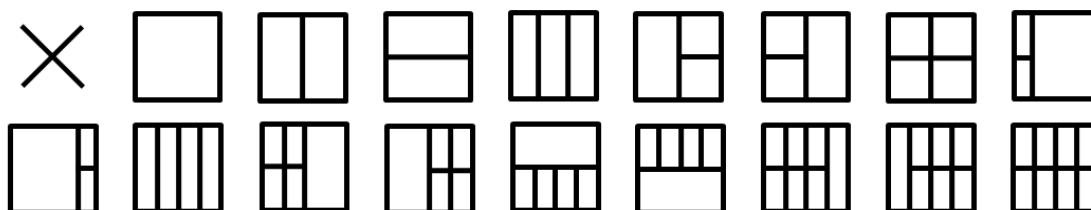



# Odstraňování problémů

Problém a otázka	Možná řešení
<b>Indikátor napájení nesvítí</b>	Zkontrolujte, zda je vypínač zapnutý a zda je napájecí kabel řádně připojen k elektrické zásuvce a k monitoru.
<b>Žádný obraz na obrazovce</b>	<ul style="list-style-type: none"> <li>● Je napájecí kabel řádně připojen? Zkontrolujte připojení napájecího kabelu a zdroj napájení.</li> <li>● Je kabel správně připojen? (Připojeno pomocí kabelu D-sub) Zkontrolujte připojení kabelu DB-15. (Připojeno pomocí kabelu DVI) Zkontrolujte připojení kabelu DVI. * Vstup DVI není u některých modelů k dispozici.</li> <li>● Pokud je zapnuto napájení, restartujte počítač, aby se zobrazila výchozí (přihlašovací) obrazovka. Pokud se zobrazí výchozí obrazovka (přihlašovací), spusťte počítač v použitelném režimu (bezpečný režim pro systém Windows7/8/10) a potom změňte frekvenci grafické karty. (Viz Nastavení optimálního rozlišení) Pokud se výchozí obrazovka (přihlašovací) nezobrazí, kontaktujte servisní středisko nebo prodejce.</li> <li>● Je na obrazovce zobrazena zpráva „Nepodporovaný vstup“? Tato zpráva se může zobrazit, když signál z grafické karty přesáhne maximální rozlišení a frekvenci, které dokáže monitor správně zpracovat. Nastavte maximální rozlišení a frekvenci, které dokáže monitor správně zpracovat.</li> <li>● Zkontrolujte, zda jsou nainstalovány ovladače monitoru AOC.</li> </ul>
<b>Obraz je rozmazaný a obsahuje vícenásobné zobrazení</b>	Nastavte ovládací prvky jasu a kontrastu. Stisknutím bude provedeno automatické nastavení. Zkontrolujte, zda nepoužíváte prodlužovací kabel nebo přepínač. Doporučujeme připojit monitor přímo k výstupnímu konektoru grafické karty na zadní straně.
<b>Obraz bliká, skáče nebo je v obraze patrné vlnivé vzorování</b>	Přesuňte od monitoru do větší vzdálenosti elektrické spotřebiče, které mohou způsobovat rušení. Používejte maximální obnovovací frekvenci, kterou monitor umožňuje s použitým rozlišením.

<p><b>Monitor zatuhl v „aktivním pohotovostním režimu“</b></p>	<p>Síťový vypínač počítače musí být v poloze „zapnuto“ (ON).  Grafická karta (video adaptér) počítače musí být zcela a správně usazená do příslušného slotu na počítači.  Zkontrolujte, zda je video kabel monitoru správně připojen k počítači.  Prohlédněte video kabel monitoru a zkontrolujte, zda není ohnutý žádný kolík.  Proveďte, zda počítač pracuje - stiskněte na klávesnici klávesu CAPS LOCK a sledujte diodu LED CAPS LOCK. Tato dioda LED by se měla po stisknutí klávesy CAPS LOCK buď rozsvítit nebo zhasnout.</p>
<p><b>Chybí některá ze základních barev (ČERVENÁ, ZELENÁ nebo MODRÁ).</b></p>	<p>Prohlédněte video kabel monitoru a zkontrolujte, zda není poškozen žádný kolík.  Zkontrolujte, zda je video kabel monitoru správně připojen k počítači.</p>
<p><b>Obraz na obrazovce nemá správnou velikost nebo není správně vystředěn</b></p>	<p>Upravte vodorovnou a svislou polohu nebo stiskněte klávesovou zkratku (AUTO).</p>
<p><b>V obrazu jsou barevné poruchy (bílá barva nevypadá jako bílá)</b></p>	<p>Nastavte barvu RGB nebo zvolte požadovanou barevnou teplotu.</p>
<p><b>Horizontální nebo vertikální rušení obrazu</b></p>	<p>Uživatelé systému Windows 7/8/10: vypněte počítač. Nastavte položku TAKT a FÁZE.  Stisknutím bude provedeno automatické nastavení.</p>
<p><b>Předpisy a servis</b></p>	<p>Viz informace o předpisech a servisu v příručce na disku CD nebo na stránkách <a href="http://www.aoc.com">www.aoc.com</a> (na stránkách podpory najdete informace o tom, který model lze zakoupit ve vaší zemi, a informace o předpisech a servisu).</p>

# Technické údaje

## Obecné specifikace

Panel	Název modelu	24B1H	
	Zobrazovací systém	Barevný monitor TFT LCD	
	Zobrazitelná velikost obrazu	23,6inch, 59,9 cm úhlopříčně	
	Rozteč pixelů	0,2715 (H)mm x 0,2715 (V)mm	
	Video	Analogové rozhraní RGB, HDMI rozhraní	
	Oddělená synchronizace	H/V TTL	
	Zobrazení barev	16,7M. barev	
Další	Rozsah horizontální frekvence	30~83KHz	
	Velikost vodorovného snímání (max.)	521,28 mm	
	Rozsah vertikální frekvence	50Hz ~ 76Hz	
	Velikost svislého snímání (max.)	293,22 mm	
	Optimální předvolené rozlišení	1920×1080 při 60 Hz	
	Technologie Plug & Play	VESA DDC2B\CI	
	Vstupní konektor	VGA\HDMI	
	Zdroj napájení	19Vdc, 1.31A	
	Příkon	Typický (jas = 90, kontrast = 50)	22W
(jas = 100, kontrast = 100)		≤25W	
Način rada pripravnosti		<0,3W	
Φυσικά Χαρακτηριστικά	Τύπος υποδοχής	D-Sub, HDMI, Earphone out	
	Τύπος καλωδίου σήματος	Προσθαφαιρούμενο	
Ekologie	Teplota:	Provozní	0° až 40°C
		Mimo provoz	-25° až 55°C
	Vlhkost:	Provozní	10 % až 85 % (bez kondenzace)
		Mimo provoz	5% až 93% (bez kondenzace)
	Nadmořská výška:	Provozní	0 ~ 5 000 m (0 ~ 16 404 stop)
		Mimo provoz	0 ~ 12 192 m (0 ~ 40 000 stop)



---

## Předvolené režimy zobrazení

Standardní	Rozlišení	Horiz. frekvence (kHz)	Svislá frekvence (Hz)
VGA	640x480@60Hz	31.469	59.94
	640x480@72Hz	37.861	72.809
	640x480@75Hz	37.5	75
MAC MODES VGA	640x480@67Hz	35	66.667
IBM MODE	720x400@70Hz	31.469	70.087
SVGA	800x600@56Hz	35.156	56.25
	800x600@60Hz	37.879	60.317
	800x600@72Hz	48.077	72.188
	800x600@75Hz	46.875	75
MAC MIDE SVGA	835 x 624@75Hz	49.725	74.5
XGA	1024x768@60Hz	48.363	60.004
	1024x768@70Hz	56.476	70.069
	1024x768@75Hz	60.023	75.029
SXGA	1280x1024@60Hz	63.981	60.02
	1280x1024@75Hz	79.976	75.025
WSXG	1280x720@60HZ	45	60
	1280x960@60HZ	60	60
WXGA+	1440x900@60Hz	55.935	59.876
WSXGA+	1680x1050@60Hz	65.29	59.954
FHD	1920x1080@60Hz	67.5	60

## Přiřazení kolíků

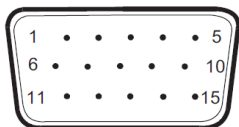

15kolíkový kabel signálu pro barevný monitor

Č. kontaktu	Název signálu	Č. kontaktu	Název signálu
1	Video-červená	9	+5V
2	Video-zelená	10	Uzemnění
3	Video-modrá	11	N.C.
4	N.C.	12	DDC-Sériová data
5	Detekce kabelu	13	H-synch.
6	GND-R (č.)	14	V-synch.
7	GND-G (z.)	15	DDC-Sériové hodiny
8	GND-B (m.)		

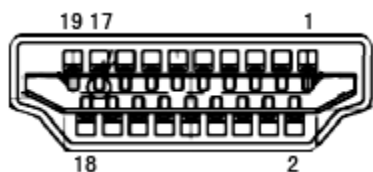

19kolíkový kabel signálu pro barevný monitor

Č. kontaktu	Název signálu	Č. kontaktu	Název signálu
1	TMDS data 2+	11	Stínění frekvence TMDS
2	TMDS data 2 stínění	12	Frekvence TMDS
3	TMDS data 2	13	CEC
4	TMDS data 1+	14	Vyhrazeno (N.C. v zařízení)
5	TMDS data 1 stínění	15	SCL
6	TMDS data 1	16	SDA
7	TMDS data 0+	17	DDC/CEC uzemnění
8	TMDS data 0 stínění	18	Napájení +5V
9	TMDS data 0	19	Detekce připojení za chodu
10	Takt+ TMDS		

---

# Plug and Play

## **Funkce Plug & Play DDC2B**

Tento monitor disponuje možnostmi VESA DDC2B v souladu s normou VESA DDC. To umožňuje monitoru, aby informoval systém o své identitě, v závislosti na úrovni použité DDC a komunikoval i s dalšími informacemi týkajícími se svých zobrazovacích schopností.

DDC2B představuje obousměrný datový kanál, založený na protokolu I2C. Zařízení si může vyžádat informace EDID přes kanál DDC2B.