

AOC

AGON



Manual de utilizare a
monitorului LCD
AG274FZ

www.aoc.com

©2021 AOC.All Rights Reserved

HDMI™

Siguranță	1
Convenții naționale.....	1
Alimentare	2
Instalarea	3
Curățarea	4
Altele	5
Instalarea.....	6
Conținutul cutiei.....	6
Instalarea suportului și a bazei.....	7
Reglarea unghiului de vizualizare	8
Conectarea monitorului.....	9
Atașarea brațului pentru montare pe perete	10
Funcția Adaptive-Sync (Disponibil pentru modelele selectate)	11
Funcția AMD FreeSync Premium (Disponibil pentru modelele selectate).....	11
HDR	12
Reglarea	13
Taste rapide.....	13
Comutator rapid	14
Ghidul tastei OSD (Meniu)	15
OSD Setting (Setare OSD)	17
Game Setting (Setare joc)	18
Luminance (Luminanță)	20
Image Setup (Configurare imagine).....	21
Color Setup (Configurare culori).....	22
Audio.....	23
Light FX (FX luminos)	24
Extra	25
OSD Setup (Configurare OSD).....	26
Indicator LED	27
Depanare.....	28
Specificații	29
Specificații generale.....	29
Moduri prestabilite de afișare	30
Alocări ale pinilor	31
Plug and Play	32

Siguranță

Convenții naționale

În următoarele subsecțiuni, sunt descrise convențiile naționale utilizate în acest document.

Note, precauții și avertismente

În acest ghid, este posibil ca fragmentele de text să fie însoțite de o pictogramă și scrise cu caractere aldine sau cursive. Aceste fragmente reprezintă note, precauții și avertismente și sunt utilizate după cum urmează:



NOTĂ: Marcajul NOTĂ indică informații importante care vă ajută să utilizați mai bine computerul.





ATENȚIE: marcajul ATENȚIE indică posibilitatea de deteriorare a echipamentelor hardware sau de pierdere a datelor și vă ajută să evitați problema.





AVERTISMENT: Un AVERTISMENT indică posibilitatea de vătămare corporală și vă informează cum să evitați problema. Anumite avertismente pot să apară în format alternativ și este posibil să nu fie însoțite de pictograme. În astfel de cazuri, forma respectivă de prezentare a avertismentului este aprobată de autoritatea de reglementare.

Alimentare

 Monitorul trebuie aprovizionat cu energie numai de la tipul de sursă indicat pe etichetă. Dacă aveți dubii cu privire la modul de alimentare din reședința dvs., consultați reprezentantul local sau compania de electricitate locală.

 Monitorul este prevăzut cu un ștecher cu împământare, adică un ștecher dotat cu un al treilea pin. Acest ștecher trebuie introdus într-o priză cu împământare, ca măsură de siguranță. Dacă priza dvs. nu este compatibilă cu ștecherul care are trei pini, solicitați asistența unui electrician pentru a instala o priză adecvată sau folosiți un adaptor pentru a împământa dispozitivul. Nu anulați elementul de siguranță al ștecherului cu împământare.

 Deconectați unitatea de alimentare pe durata furtunilor cu descărcări electrice sau când nu îl utilizați pentru perioade mari de timp. Astfel, veți proteja monitorul împotriva daunelor provocate de fluctuațiile bruște de tensiune.

 Nu supraîncărcați cablurile de alimentare și prelungitoarele. Supraîncărcarea acestora poate produce un incendiu și există riscul de electrocutare.

 Pentru a asigura o funcționare satisfăcătoare, folosiți monitorul numai împreună cu computerele care apar pe lista UL, ale căror mufe de conectare au valori nominale de 100 -240 V c.a., min. 5A.

 Priza de perete trebuie instalată în apropierea echipamentului și trebuie să fie ușor accesibilă.

 Pentru utilizare doar împreună cu adaptorul de alimentare atașat
Producători: TPV ELECTRONICS(FUJIAN)CO.,LTD. Model: ADPC20120

Instalarea

! Nu așezați monitorul pe un cărucior, un suport, un trepied, un suport de montare sau o masă instabilă. În cazul în care cade, monitorul poate duce la rănirea unei persoane și la deteriorarea gravă a produsului. Utilizați numai cărucioare, suporturi, trepiede, suporturi de montare sau mese recomandate de producător sau comercializate împreună cu acest produs. Respectați instrucțiunile producătorului atunci când instalați produsul și utilizați accesoriile de montare recomandate de producător. Ansamblurile formate din produs și cărucior trebuie deplasate cu atenție.

! Nu împingeți obiecte în fanta cu care este prevăzut dulapul pentru monitor. În caz contrar, se pot deteriora componente ale circuitului sau se poate provoca un scurtcircuit. Nu vărsați niciodată lichide pe monitor.

! Nu așezați produsul cu fața pe podea.

! Dacă montați monitorul pe un perete sau raft, folosiți un kit de montare aprobat de către producător și urmați instrucțiunile de instalare a acestuia.

! Lăsați spațiu liber în jurul monitorului, după cum se arată mai jos. În caz contrar, este posibil ca circulația aerului să nu fie adecvată, ceea ce poate cauza un incendiu sau deteriorarea monitorului.

! Pentru a evita deteriorarea accidentală, de exemplu, desprinderea panoului de pe cadru, asigurați-vă că monitorul nu este înclinat în jos cu mai mult de -5 grade. Dacă se depășește unghiul de înclinare în jos de -5 grade, defecțiunea monitorului nu va fi acoperită de garanție.

Consultați imaginea de mai jos pentru zonele recomandate pentru aerisire din jurul monitorului, atunci când monitorul este instalat pe perete sau pe suport:

Montat împreună cu suportul

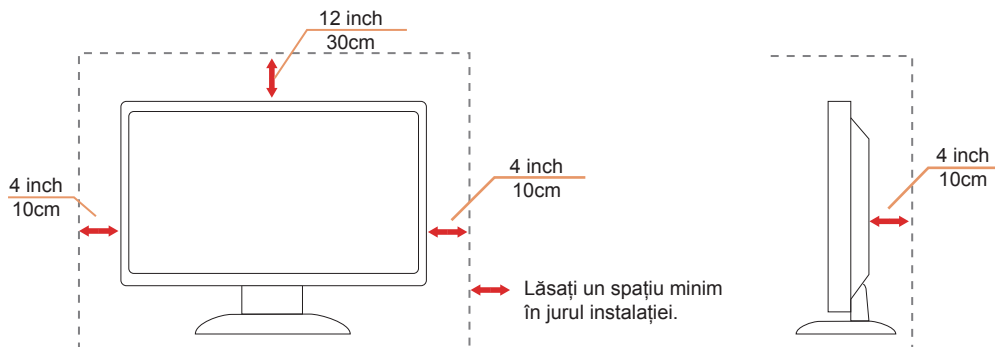

Curățarea

⚠️ Curățați periodic dulapul cu o bucată de material. Puteți utiliza detergent cu concentrație mică pentru a îndepărta petele, nu detergent cu concentrație mare, care poate cauteriza dulapul pentru produs.

⚠️ În timpul curățării, asigurați-vă că nu pătrunde detergent în produs. Materialul utilizat pentru curățare nu trebuie să fie aspru, deoarece ar deteriora suprafața ecranului.

⚠️ Deconectați cablul de alimentare înainte de a curăța produsul.



Altele

 Dacă produsul emite mirosuri și sunete ciudate sau fum, deconectați IMEDIAT fișa de alimentare și contactați un Centru de service.

 Asigurați-vă că orificiile de ventilare nu sunt blocate de o masă sau de o draperie.

 Nu supuneți monitorul LCD la niveluri mari de șoc sau la impacturi puternice în timpul funcționării.

 Nu loviți și nu scăpați monitorul pe jos în timpul funcționării sau transportului.

Instalarea

Conținutul cutiei

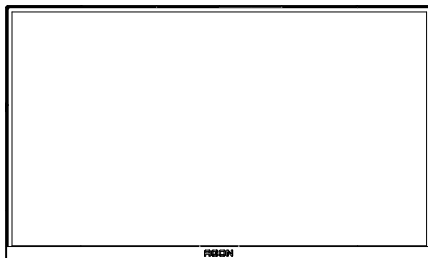

*

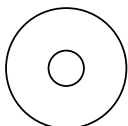

CD Manual

*



Warranty card

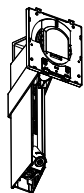

Stand



Screwdriver

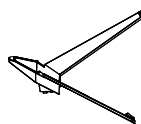

Base



Wire clip



Quick Switch Keypad



Power Cable



Adaptor

*



DP Cable

*



HDMI Cable

*



USB Cable

*



Micphone Cable

* În unele țări sau regiuni este posibil să nu fie incluse toate cablurile de semnal. Consultați reprezentantul local sau filiala locală AOC pentru a obține confirmarea în această privință.

Instalarea suportului și a bazei

Instalați sau dezinstalați suportul urmând pașii de mai jos.

Instalare:

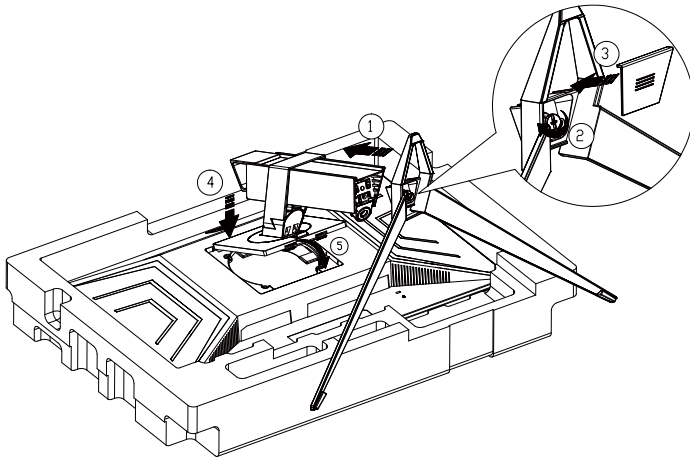

Dezasamblare:

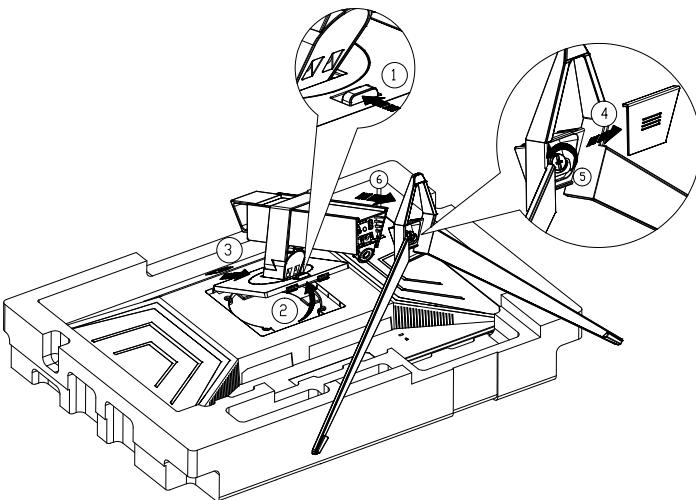

Reglarea unghiului de vizualizare

Pentru vizualizare optimă, se recomandă să vă uitați drept la monitor, apoi să reglați unghiul monitorului în funcție de preferințe.

Țineți suportul astfel încât să nu răsturnați monitorul atunci când modificați unghiul.

Puteți regla unghiul monitorului după cum se arată mai jos:

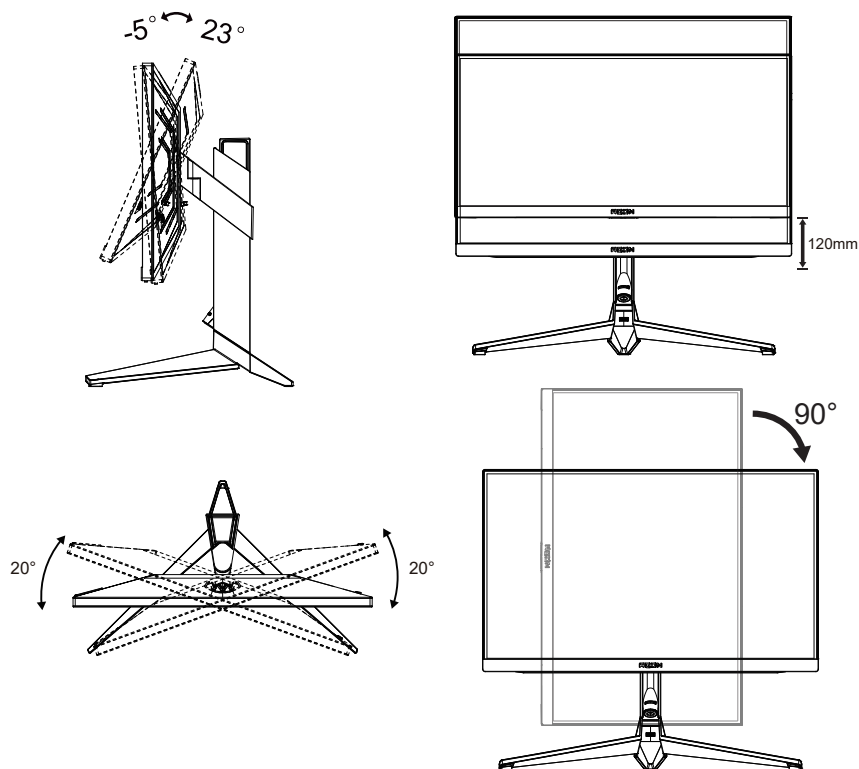

NOTĂ:

Nu atingeți ecranul LCD atunci când modificați unghiul. În caz contrar, ecranul LCD se poate deteriora sau sparge.

Avertisment:

1. Pentru a evita deteriorarea accidentală a ecranului, precum desprinderea panoului, asigurați-vă că monitorul nu este înclinat în jos cu mai mult de -5 grade.
2. Nu apăsați pe ecran atunci când reglați unghiul monitorului. Atingeți doar cadrul.

Conectarea monitorului

Conexiunile prin cablu din spatele monitorului și computerului:

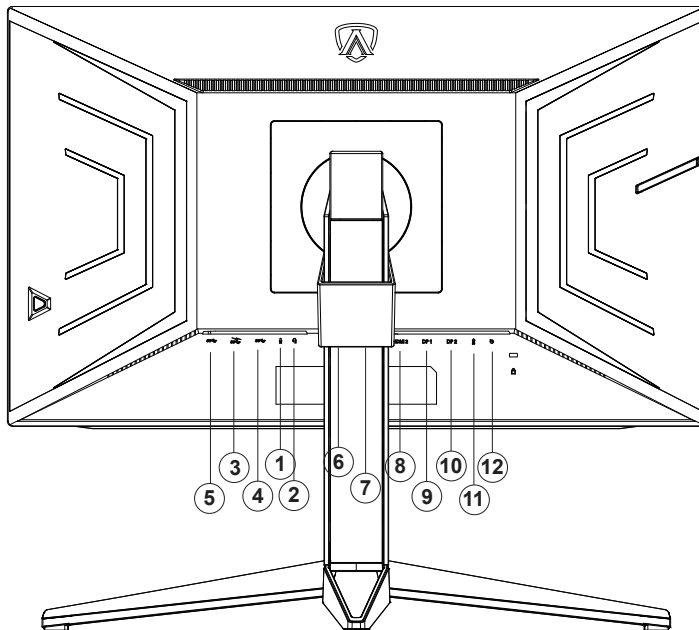

1. Intrare microfon
2. Căști (combinat cu microfon)
3. USB3.2 Gen1 descendent + încărcare rapidă
4. USB3.2 Gen1 descendent
5. USB3.2 Gen1 ascendent
6. Intrare
7. HDMI1
8. HDMI2
9. DP1
10. DP2
11. Ieșire microfon (Conectare la PC)
12. Tastatură cu comutare rapidă

Ligar ao PC

1. Lige o cabo de alimentação à parte de trás do monitor com firmeza.
2. Desligue o computador e retire o cabo de alimentação.
3. Lige o cabo de sinal do monitor ao conector de vídeo da parte de trás do seu computador.
4. Lige o cabo de alimentação do computador e o cabo de alimentação do monitor a uma tomada eléctrica.
5. Lige o computador e o monitor.

Se visualizar uma imagem no ecrã do monitor, a instalação estará concluída. Se o monitor não apresentar uma imagem, consulte a Resolução de problemas.

Para proteger o equipamento, desligue sempre a alimentação do PC e do monitor LCD antes de efetuar a ligação.

Atașarea brațului pentru montare pe perete

Pregătirea pentru instalare a unui braț pentru montare pe perete.

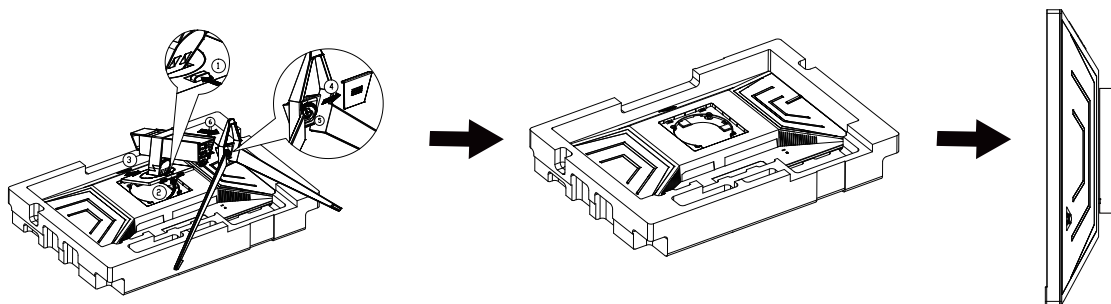

Acest monitor poate fi atașat la un braț pentru montare pe perete, pe care îl achiziționați separat. Deconectați alimentarea cu energie înainte de această procedură. Urmați pașii de mai jos:

1. Îndepărtați baza.
2. Urmați instrucțiunile producătorului pentru asamblarea brațului pentru montare pe perete.
3. Așezați brațul pentru montare pe perete pe spatele monitorului. Aliniați orificiile brațului cu orificiile de pe spatele monitorului.
4. Reconectați cablurile. Consultați manualul de utilizare primit împreună cu brațul pentru montare pe perete opțional pentru instrucțiuni de montare a acestuia pe perete.

Notă: Orificiile de șurub pentru montarea VESA nu sunt disponibile pentru toate modelele, vă rugăm consultați distribuitorul sau departamentul oficial al AOC.

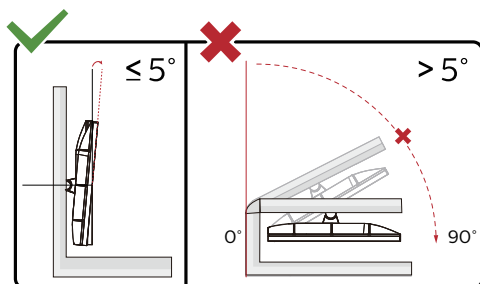

* Designul afișajului poate diferi de ilustrație.

Avertisment:

1. Pentru a evita deteriorarea accidentală a ecranului, precum desprinderea panoului, asigurați-vă că monitorul nu este înclinat în jos cu mai mult de -5 grade.
2. Nu apăsați pe ecran atunci când reglați unghiul monitorului. Atingeți doar cadrul.

Funcția Adaptive-Sync (Disponibil pentru modelele selectate)

1. Funcția Adaptive-Sync funcționează cu DP/HDMI
2. Compatibilitate placă grafică: Lista modelelor recomandate se găsește mai jos, iar aceasta poate fi verificată și vizitând www.AMD.com
 - Radeon™ RX Vega seriei
 - Radeon™ RX 500 seriei
 - Radeon™ RX 400 seriei
 - Radeon™ R9/R7 300 seriei (cu excepția seriei R9 370/X, R7 370/X, R7 265)
 - Radeon™ Pro Duo (2016)
 - Radeon™ R9 Nano seriei
 - Radeon™ R9 Fury seriei
 - Radeon™ R9/R7 200 seriei (cu excepția seriei R9 270/X, R9 280/X)

Funcția AMD FreeSync Premium (Disponibil pentru modelele selectate)

1. Funcția AMD FreeSync Premium funcționează cu DP/HDMI
2. Compatibilitate placă grafică: Lista modelelor recomandate se găsește mai jos, iar aceasta poate fi verificată și vizitând www.AMD.com
 - Radeon™ RX Vega seriei
 - Radeon™ RX 500 seriei
 - Radeon™ RX 400 seriei
 - Radeon™ R9/R7 300 seriei (cu excepția seriei R9 370/X, R7 370/X, R7 265)
 - Radeon™ Pro Duo (2016)
 - Radeon™ R9 Nano seriei
 - Radeon™ R9 Fury seriei
 - Radeon™ R9/R7 200 seriei (cu excepția seriei R9 270/X, R9 280/X)

HDR

Este compatibil cu semnalele de intrare în format HDR10.

Afișajul ar putea activa automat funcția HDR dacă playerul și conținutul sunt compatibile. Contactați producătorul dispozitivului și furnizorul de conținut pentru a obține informații despre compatibilitatea dispozitivului și a conținutului.

Selectați opțiunea „Oprit” pentru funcția HDR atunci când nu aveți nevoie de funcția de activare automată.

Notă:

1. Nu este necesară nicio setare specială pentru interfața DisplayPort/HDMI în versiunile WIN10 mai mici (mai vechi) decât V1703.
2. Este disponibilă doar interfața HDMI, iar interfața DisplayPort nu poate funcționa în versiunea WIN10 V1703.
3. 3840x2160 la 50Hz /60Hz nu se recomandă utilizarea pe PC, cu doar pentru dispozitivele de redare UHD sau Xbox-one/ PS4-Pro.
- a. Rezoluția afișajului este setată la 3840*2160, iar funcția HDR este presetată la Pornit. În aceste condiții, luminozitatea ecranului poate scădea ușor, indicând faptul că funcția HDR a fost activată.
- b. După intrarea într-o aplicație, cel mai bun efect HDR poate fi atins atunci când rezoluția este schimbată la 3840*2160 (dacă este disponibilă).

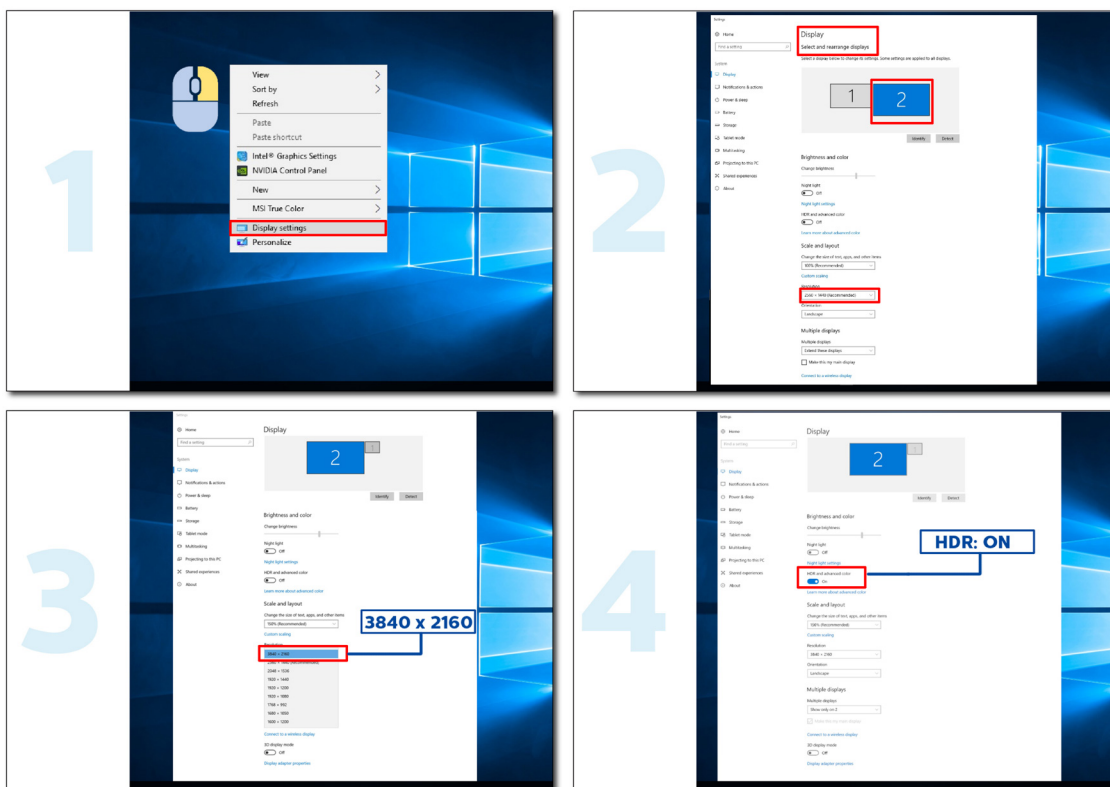

Reglarea

Taste rapide

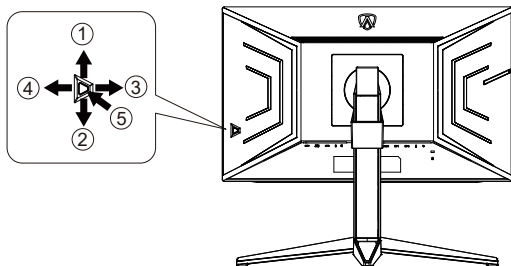

1	Source/Up(Sursă/Sus)
2	Dial Point (Indicator)/Down (Jos)
3	Game Mode/Left (Mod joc/Stânga)
4	Light FX/Right (FX luminos/Dreapta)
5	Power/ Menu/Enter (Alimentare/Meniu/Enter)

Power/Menu/Enter (Alimentare/Meniu/Enter)

Apăsați pe butonul Power (Alimentare) pentru a porni monitorul.

Când nu apare meniul OSD (afișare pe ecran), apăsați pentru a afișa meniul OSD (afișare pe ecran) sau pentru a confirma selecția. Apăsați timp de 2 secunde pentru a opri monitorul.

Dial Point (Indicator)

Dacă nu există niciun OSD, apăsați butonul Dial Point pentru a afișa / ascunde Indicatorul.

Game Mode/Left (Mod joc/Stânga)

Atunci când nu este afișat meniul OSD, apăsați pe tasta „Left (Stânga)” pentru a deschide funcția modului de joc, apoi apăsați pe tasta „Left (Stânga)” sau „Right (Dreapta)” pentru a selecta modul de joc (FPS, RTS, Racing (Curse), Gamer 1 (Jucător 1), Gamer 2 (Jucător 2) ori Gamer 3 (Jucător 3)) în funcție de diversele tipuri de jocuri.

Light FX/Right (FX luminos/Dreapta)

Aunci când nu există OSD, apăsați tasta „Right” (Dreapta) pentru activarea funcției Light FX (FX luminos).

Source/Up (Sursă/Sus)

Atunci când afișajul pe ecran este închis, apăsați pe butonul Source (Sursă) pentru a activa funcția respectivă a tastei rapide.

Comutator rapid



:

Când nu se afișează meniul OSD, apăsați butonul ◀ pentru a activa modul Joc, apoi apăsați tasta ◀ sau ▶ pentru a alege modul de joc (FPS, RTS, Curse, Jucător 1, Jucător 2 sau Jucător 3) în funcție de tipul jocului.

▶:

Când nu se afișează meniul OSD, apăsați butonul ▶ pentru a activa bara de ajustare pentru controlul umbrelor. Apăsați ◀ sau ▶ pentru a regla contrastul și a obține o imagine clară.

Menu/OK

Când nu se afișează meniul OSD, apăsați pentru a deschide meniul OSD sau pentru a confirma selecția.

▲

Când meniul OSD este închis, apăsați butonul ▲ pentru a accesa funcția rapidă Sursă.

▼

Dacă nu există niciun OSD, apăsați butonul Dial Point pentru a afișa / ascunde Indicatorul.

1:

Apăsați butonul 1 pentru a selecta modul Jucător 1

2:

Apăsați butonul 2 pentru a selecta modul Jucător 2

3:

Apăsați butonul 3 pentru a selecta modul Jucător 3



Apăsați pentru a ieși din OSD.

Ghidul tastei OSD (Meniu)



Enter: Utilizați tasta Enter pentru a accesa următorul nivel OSD

Deplasare: Utilizați tastele Stânga / Dreapta / Jos pentru a deplasa selecția OSD

Exit: Utilizați tasta Right (Dreapta) pentru a ieși din meniul OSD

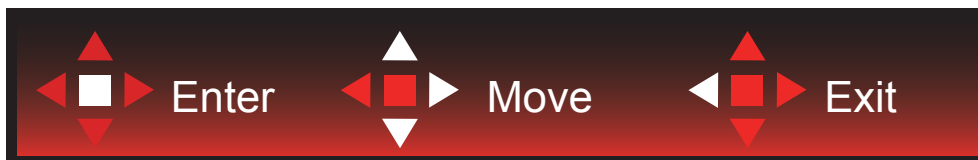

Enter: Utilizați tasta Enter pentru a accesa următorul nivel OSD

Deplasare: Utilizați tastele Dreapta/ Sus / Jos pentru a deplasa selecția OSD

Exit: Utilizați tasta Left (Stânga) pentru a ieși din meniul OSD



Enter: Utilizați tasta Enter pentru a accesa următorul nivel OSD

Deplasare: Utilizați tastele Sus / Jos pentru a deplasa selecția OSD

Exit: Utilizați tasta Left (Stânga) pentru a ieși din meniul OSD

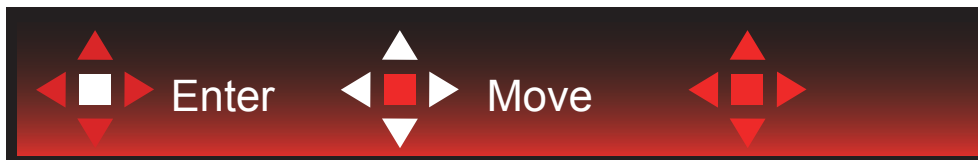

Deplasare: Utilizați tastele Stânga / Dreapta / Sus / Jos pentru a deplasa selecția OSD



Exit: Utilizați tasta Stânga pentru a ieși din meniul OSD și a vă întoarce la nivelul OSD anterior

Enter: Utilizați tasta Dreapta pentru a accesa următorul nivel OSD

Select: Utilizați tasta Sus / Jos pentru a deplasa selecția OSD



Enter: Utilizați tasta Enter pentru a aplica setarea OSD și a reveni la nivelul OSD anterior

Select: Utilizați tasta Jos pentru a ajusta setarea OSD



Select: Utilizați săgeata Sus / Jos pentru a ajusta setarea OSD



Enter: Utilizați tasta Enter pentru a ieși din meniul OSD și a vă întoarce la nivelul OSD anterior

Select: Utilizați săgeata Stânga / Dreapta pentru a ajusta setarea OSD

OSD Setting (Setare OSD)

Instrucțiuni simple cu privire la tastele de control.

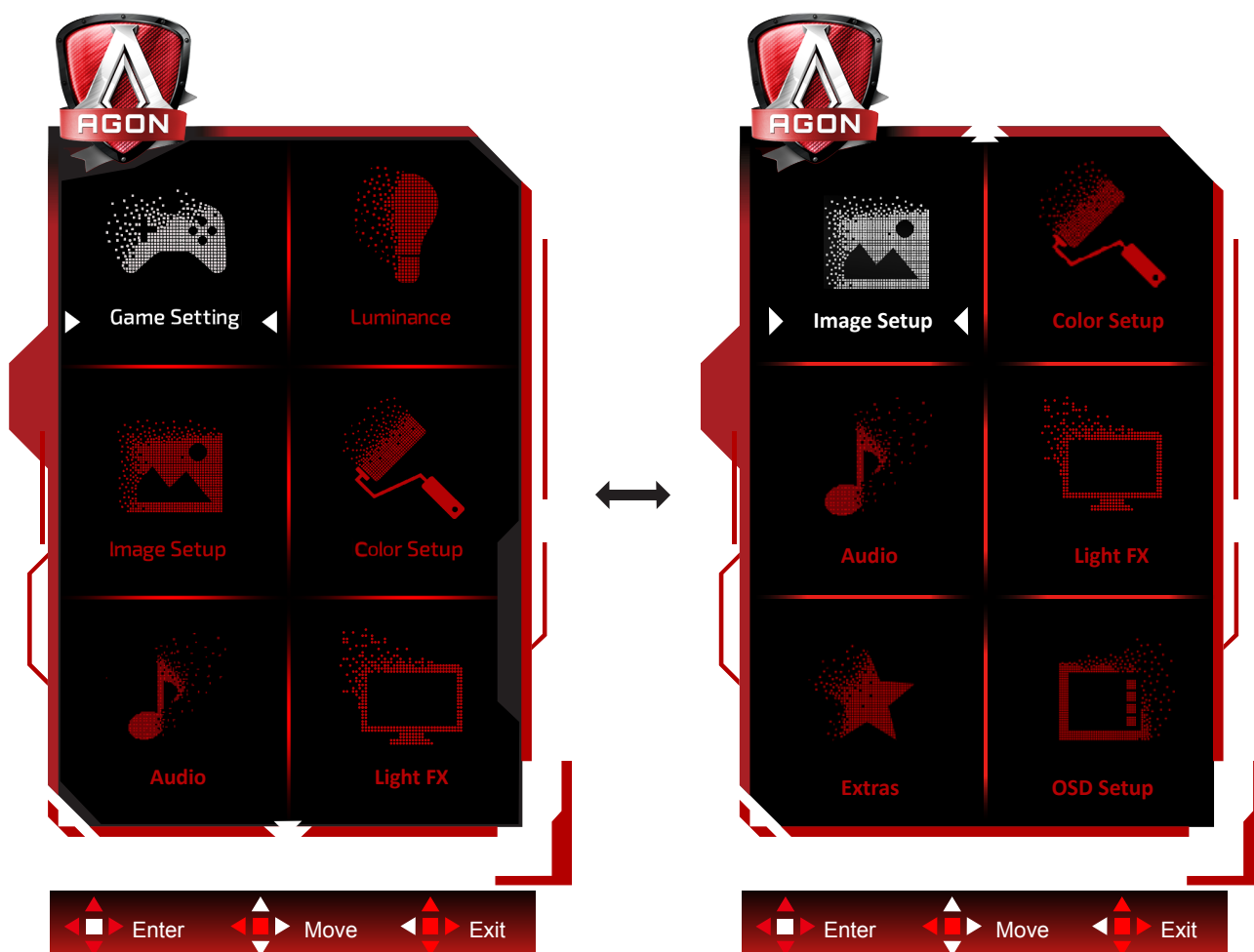

- 1). Apăsați pe butonul MENU (MENIU) pentru a activa fereastra OSD.
- 2). Respectați Ghidul tastelor pentru deplasarea sau selecția (ajustarea) setărilor OSD
- 3). Funcția de blocare/deblocare a afișajului de pe ecran: Pentru a bloca sau debloca afișajul de pe ecran, apăsați și mențineți butonul Down (Jos) timp de 10 secunde în timp ce funcția OSD nu este activă.

Note:

- 1). Dacă produsul recepționează o singură intrare de semnal, elementul „Input Select” (Selectare intrare) este dezactivat de la ajustare.
- 2). Pentru cele patru stări din modurile ECO (Ecologic) (cu excepția modului Standard (Standard)), DCR și modul DCB , poate exista o singură stare.

Game Setting (Setare joc)



	Game Mode (Mod joc)	FPS	Pentru jocuri FPS (Simulator de împușcături). Îmbunătățește detaliile negre din teme întunecate.
		RTS	Pentru jocuri RTS (Strategie în timp real). Îmbunătățește calitatea imaginii.
		Racing (Curse)	Pentru jocuri de curse. Asigură cel mai rapid timp de răspuns și o saturație ridicată a culorilor.
		Gamer 1 (Jucător 1)	Setările preferințelor utilizatorului, salvează drept Gamer 1 (Jucător 1).
		Gamer 2 (Jucător 1)	Setările preferințelor utilizatorului, salvează drept Gamer 2 (Jucător 1).
		Gamer 3 (Jucător 1)	Setările preferințelor utilizatorului, salvează drept Gamer 3 (Jucător 1).
		Off (Dezactivat)	Fără optimizare prin jocuri cu imagine inteligentă
	Shadow Control (Control umbre)	0-100	Setarea implicită pentru opțiunea Shadow Control (Control umbre) este 50, iar utilizatorul final poate ajusta valoarea de la 50 la 1000 sau la 0 pentru a crește contrastul pentru o imagine clară. 1. Dacă imaginea este prea întunecată pentru a vedea detaliile în mod clar, ajustați de la 50 la 100 pentru o imagine clară. 2. Dacă imaginea este prea luminoasă pentru a vedea detaliile în mod clar, ajustați de la 50 la 0 pentru o imagine clară.
Game Color (Culoare joc)	0-20	Opțiunea Culoare joc vă oferă 20 de niveluri de reglare a saturației, pentru a obține o imagine mai bună	
MBR	0-20	Ajustați Reducere neclaritate mișcare.	
Adaptive-Sync/ AMD FreeSync (Disponibil pentru modelele selectate)	On (Activat)/Off (Dezactivat)	Dezactivați sau activați Adaptive-Sync/AMD FreeSync Premium.	
Overdrive (Ultra rapid)	Weak (Slab) / Medium (Mediu) / Strong (Puternic) / Boost / Off (Dezactivat)	Reglați timpul de răspuns.	

	Low input Lag (Întârziere redușă la intrare)	On (Activat)/ Off (Dezactivat)	Dezactivați tamponul de cadre pentru a reduce întârzierea la intrare
	QuickSwitch LED	On (Activat)/ Off (Dezactivat)	Dezactivați sau activați QuickSwitch LED
	Contor cadre	Dezactivat / Dreapta sus / Dreapta jos / Stânga jos / Stânga sus	Afișarea frecvenței V pentru unghiul selectat (Caracteristica de contorizare a cadrelor funcționează numai cu placa grafică AMD.)

Notă:

1. Atunci când "Mod HDR" în cadrul "Setare imagine" este pe non-oprit, "Mod joc", "Control umbre" și "Culoare joc" nu pot fi ajustate.
2. Atunci când "HDR" în cadrul "Setare imagine" este pe non-oprit, "Mod joc", "Control umbre", "MBR" și "Boost" la "Overdrive" nu pot fi ajustate sau selectate.
3. When input Vfreq ≥ 120hz, "Low Input Lag" will enable.

Luminance (Luminanță)

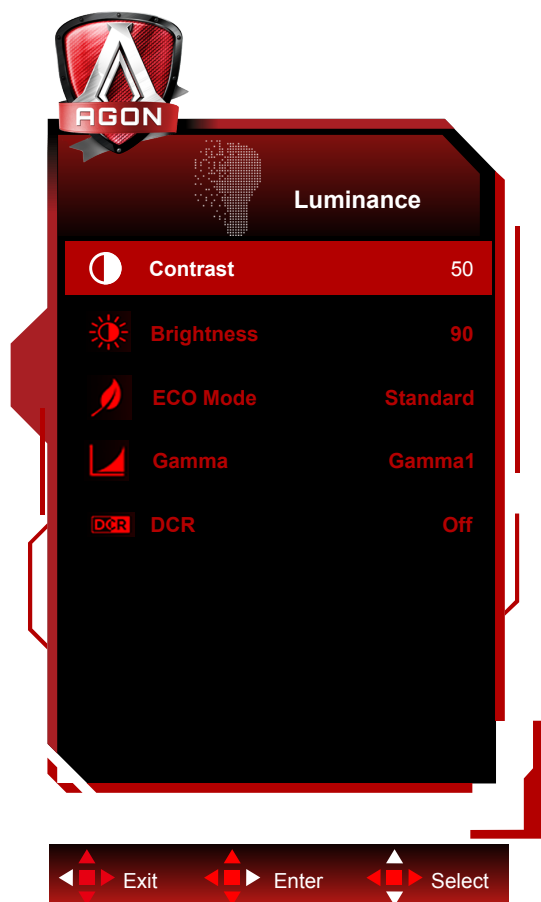

	Contrast	0-100	Contrast pentru transmisiile digitale.	
	Brightness (Luminozitate)	0-100	Reglare retroiluminare	
	Eco mode (Mod ecologic)	Standard		Mod standard
		Text		Mod text
		Internet		Mod internet
		Game (Joc)		Game Mode (Mod joc)
		Movie (Film)		Mod film
		Sports (Sporturi)		Mod sporturi
		Reading(Citire)		Mod citire
	Gamma	Gamma1		Reglare la Gamma 1
		Gamma2		Reglare la Gamma2
		Gamma3		Reglare la Gamma3
	DCR	Off (Dezactivat) / On (Activat)		Dezactivare / Activare raport de contrast dinamic

Notă:

1. Atunci când "Mod HDR" în cadrul "Setare imagine" este pe non-oprit, "Contrast", "Mod ECO" și "Gamma" nu pot fi ajustate.
2. Atunci când "HDR" în cadrul "Setare imagine" este pe non-oprit, toate elementele sub "Luminanță" nu pot fi ajustate.

Image Setup (Configurare imagine)

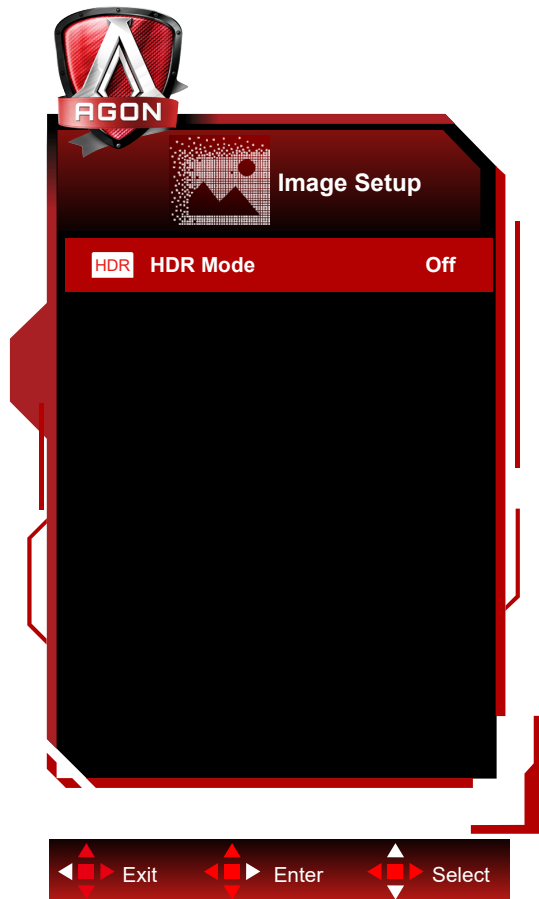

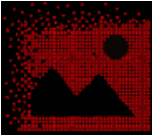

	HDR	Off / DisplayHDR / HDR Picture / HDR Movie / HDR Game	Setați profilul HDR în funcție de necesitățile de utilizare. Notă: Atunci când se detectează conținut HDR, opțiunea HDR se va afișa pentru ajustare.
	HDR Mode	Off / HDR Picture / HDR Movie / HDR Game	Optimizat pentru culoarea și contrastul imaginii, care simulează efectul HDR. Notă: Atunci când nu se detectează conținut HDR, opțiunea HDR se va afișa pentru ajustare.

Notă:

La detectarea semnalului HDR, opțiunea HDR este afișată pentru reglaj; când semnalul HDR nu este detectat, opțiunea pentru Modul HDR se afișează pentru reglaj.

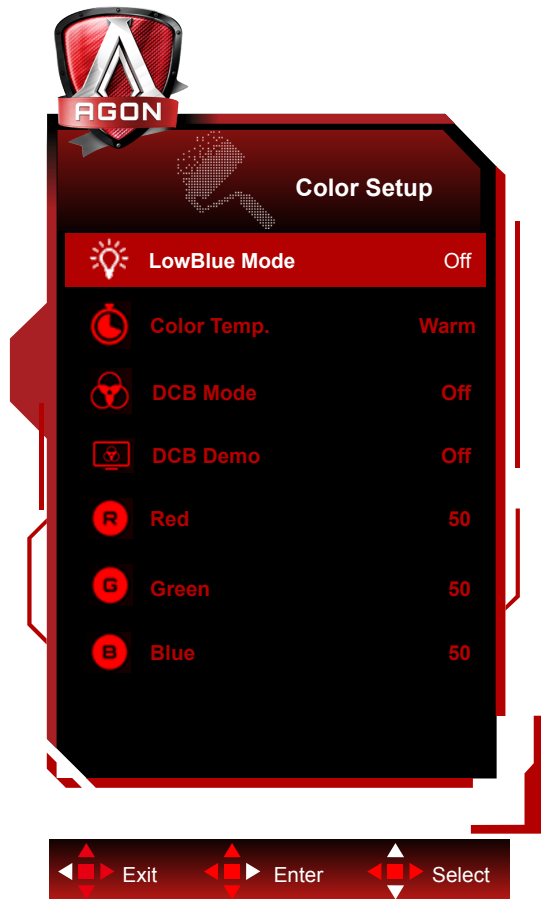
Color Setup (Configurare culori)



	LowBlue Mode (Modul LowBlue)	Dezactivat / Multimedia / Internet / Office / Citire		Reduceți intensitatea luminii albastre prin controlarea temperaturii culorilor.		
	Color Temp. (Temp. culoare)	Warm (Cald)			Solicitați culorile calde de la EEPROM.	
		Normal			Solicitați culorile cu temperatură normală de la EEPROM.	
		Cool (Rece)			Solicitați culorile reci de la EEPROM.	
		sRGB			Solicitați culorile de temperatură sRGB de la EEPROM.	
		User (Utilizator)	Red (Roșu)			Amplificare roșu la transmisiuni digitale
			Green (Verde)			Amplificare verde la transmisiuni digitale.
	Blue (Albastru)				Amplificare albastru la transmisiuni digitale	
	DCB Mode (Mod DCB)	Full Enhance (Amplificare completă)		activat sau/dezactivat	Activați sau dezactivați modul Amplificare completă	
		Nature Skin (Piele naturală)		activat sau/dezactivat	Activați sau dezactivați modul Piele naturală	
		Green Field (Câmp verde)		activat sau/dezactivat	Activați sau dezactivați modul Câmp verde	
		Sky-blue (Cer albastru)		activat sau/dezactivat	Activați sau dezactivați modul Cer albastru	
AutoDetect (Detectare automată)			activat sau/dezactivat	Activați sau dezactivați modul Detectare automată		
DCB Demo (Demonstrație DCB)			activat sau/dezactivat	Dezactivare sau Activare demonstrație		
	Red (Roșu)		0-100	Amplificare roșu la transmisiuni digitale.		
	Green (Verde)		0-100	Amplificare verde la transmisiuni digitale.		

	Blue (Albastru)		0-100	Amplificare albastru la transmisiuni digitale.
--	--------------------	--	-------	--

Notă:

Atunci când "Mod HDR" sau "HDR" în cadrul "Setare imagine" este pe non-oprit, toate elementele sub "Setare culoare" nu pot fi ajustate.

Audio

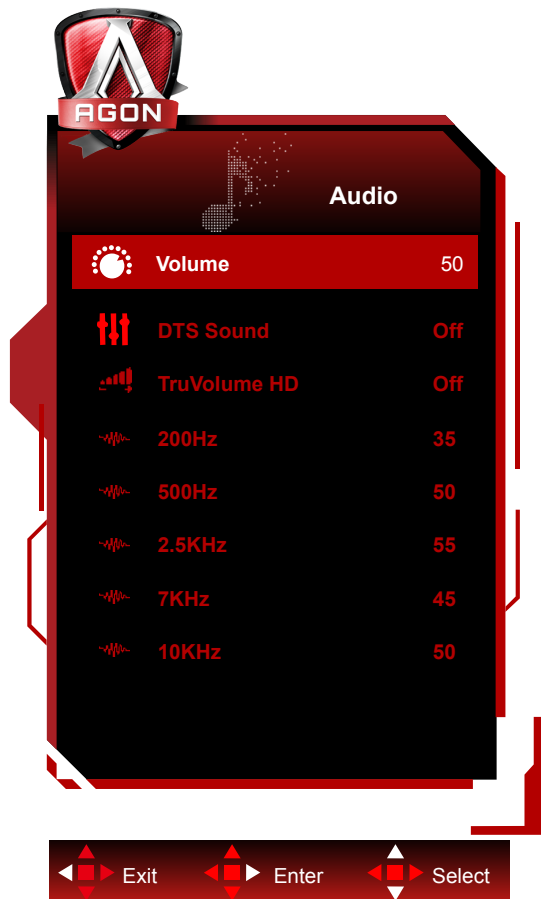

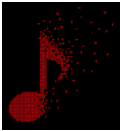
	Volum	0-100	Ajustează setarea de volum
	Sunet DTS	Game / Rock / Classical / Live / Theater / Off	"Selectați mod DTS Sound. Note: Schimbarea modurilor poate dura până la 2 secunde."
	TruVolume HD	On (Activat)/Off (Dezactivat)	Dezactivați sau activați TruVolume HD.
	200Hz	0-100	Audio cu bază de frecvență joasă, aceeași frecvență audio a coardei tonului.
	500Hz	0-100	Folosită în principal pentru exprimarea sonoră (ex: cântat, citit), întărește densitatea și intensitatea sonoră.
	2.5KHz	0-100	Această frecvență are o capacitate mare de penetrare și poate fi utilizată pentru a îmbunătăți puritatea și claritatea sunetului.
	7KHz	0-100	Sporirea clarității sonore.
	10KHz	0-100	Muzica în registru acut este cea mai sensibilă la sunetele cu frecvență ridicată.

Light FX (FX luminos)

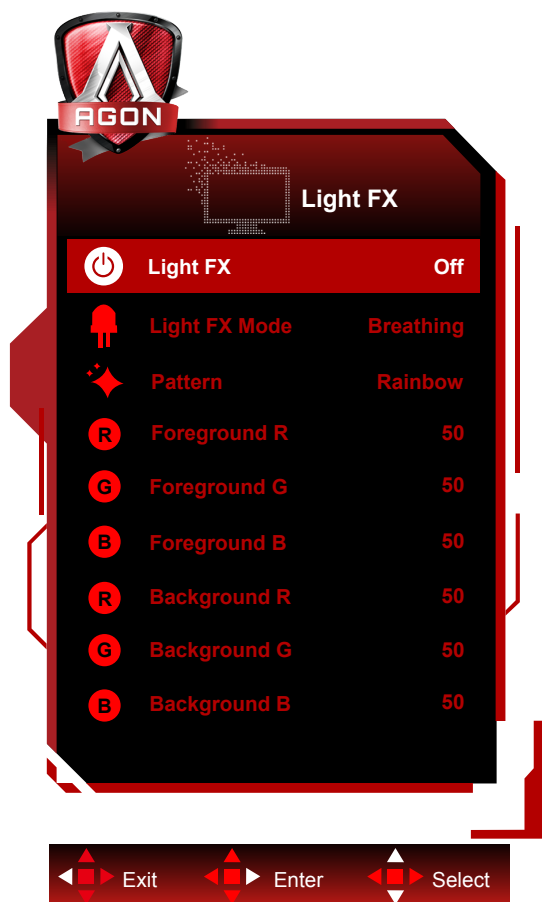

	FX luminos	Off / Low / Medium / Strong	Selectați intensitatea funcției Lumină FX.
	Mod FX luminos	Audio1 / Audio2 / Static / Trecere punct negru/ Schimbare gradient/ Umplere progresivă / Umplere cu picături/ Umplere progresivă cu picături / Respiră / Trecere punct alb / Zoom / Curcubeu/ Val de apă / Clipire / Demo	Selectare mod FX luminos
	Model	Red / Green / Blue / Curcubeu /Definit de utilizator	Selectare model FX luminos
	Prim-plan roșu	0-100	Utilizatorul poate ajusta culoarea de prim-plan a modului FX luminos atunci când modelul este setat pe opțiunea definit de utilizator
	Prim-plan verde		
	Prim-plan albastru		
	Fundal roșu	0-100	Utilizatorul poate ajusta culoarea de fundal a modului FX luminos atunci când modelul este setat pe opțiunea definit de utilizator
	Fundal verde		
Fundal albastru			

Extra

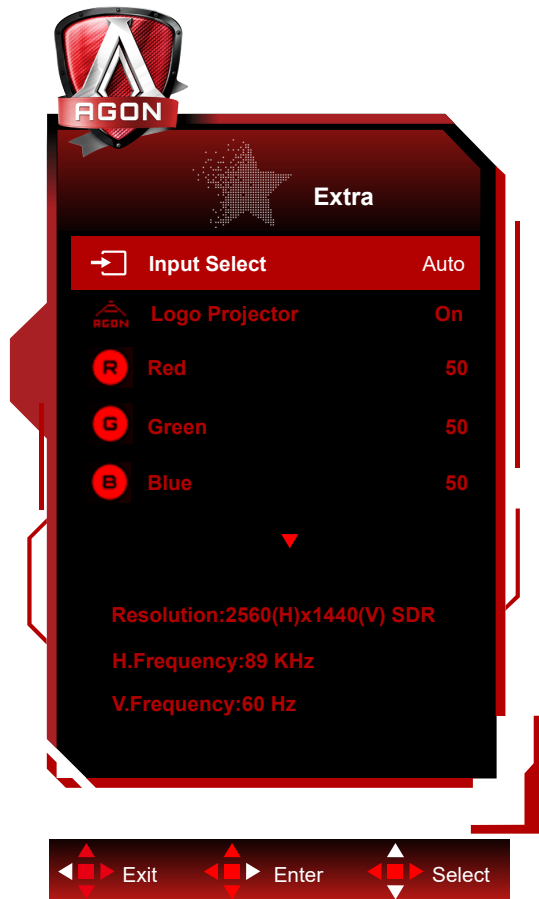

	Input Select (Selectare intrare)	AUTO/HDMI1/HDMI2/DP1/ DP2	Selectați sursa pentru semnalul de intrare.
	Logo Projector (Siglă proiector)	Off (Dezactivat)/Low (Slab)/ Medium (Mediu)/Strong (Puternic)	Este funcția de proiecție a siglei.
	Red (Roșu)	0 ~ 100	Amplificare roșu de la registrul digital.
	Green (Verde)	0 ~ 100	Amplificare verde de la registrul digital.
	Blue (Albastru)	0 ~ 100	Amplificare albastru de la registrul digital.
	Off timer (Perioadă de timp până la oprire)	0-24 ore	Selectați ora la care se va dezactiva alimentarea
	Image Ratio (Raport imagine)	Wide (Larg) / 4:3 / 1:1 / 17"(4:3) / 19"(4:3) / 19"(5:4) / 19"W(16:10) / 21.5"W(16:9) / 22"W(16:10) / 23"W(16:9) / 23.6"W(16:9) / 24"W(16:9)	Selectați raportul la care este afișată imaginea.
	DDC/CI	da sau nu	Activați sau dezactivați suportul DDC/CI
	Reset (Resettare)	da sau nu	Resetați meniul la valorile implicite

OSD Setup (Configurare OSD)

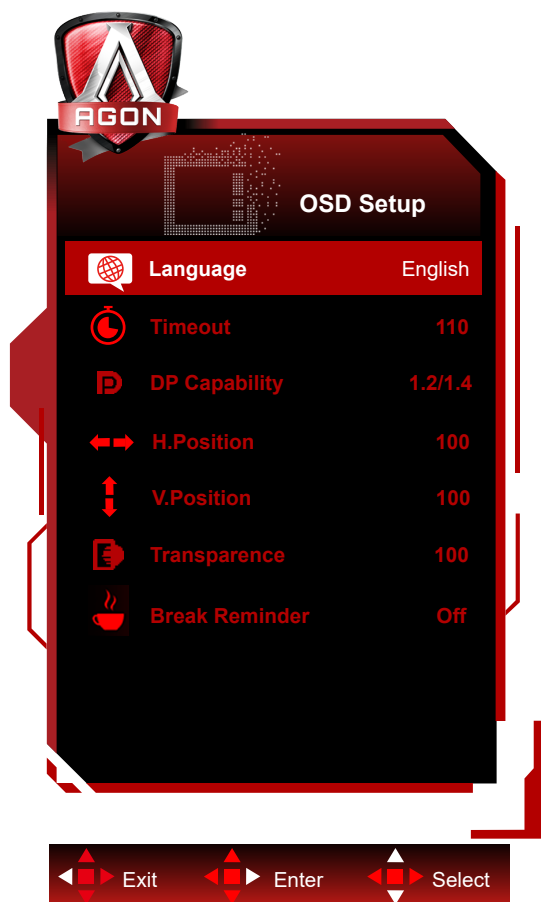

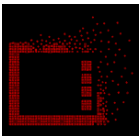
	Language (Limbă)		Selectați limba pentru afișarea pe ecran
	Timeout (Expirare)	5-120	Reglați durata de expirare a afișării pe ecran
	DP Capability (Capacitate DP)	1.1/1.2/1.4	rețineți că doar DP1.2/DP1.4 acceptă funcția de sincronizare liberă
	H. Position (Poziție oriz.)	0-100	Reglați poziția pe orizontală a afișării pe ecran
	V. Position (Poziție vert.)	0-100	Reglați poziția pe verticală a afișării pe ecran
	Transparence (Transparență)	0-100	Reglați transparența afișării pe ecran
	Break Reminder (Memento pauză)	activat sau dezactivat	Memento de pauză dacă utilizatorul lucrează continuu timp de peste 1 oră

Notă:

În cazul în care conținutul video DP acceptă DP1.2/DP1.4, selectați opțiunea DP1.2/DP1.4 pentru parametrul DP Capability (Capacitate DP); în caz contrar, selectați opțiunea DP1.1

Indicator LED

Stare	Culoare LED
Mod alimentare maximă	Alb
Mod activ-oprit	Portocaliu

Depanare

Problemă și întrebare	Soluții posibile
LED-ul de alimentare nu este APRINS	Asigurați-vă că alimentarea este PORNITĂ și că ați conectat cablul de alimentare la o priză împământată și la monitor.
Pe ecran nu apar imagini	<ul style="list-style-type: none"> ● Cablul de alimentare este conectat corespunzător? Verificați conectarea cablului de alimentare și sursa de alimentare. ● Cablul este conectat corespunzător? (Conexiune cu ajutorul cablului D-SUB) Verificați conexiunea cablului D-SUB. (Conexiune cu ajutorul cablului HDMI) Verificați conexiunea cablului HDMI. (Conexiune cu ajutorul cablului DP) Verificați conexiunea cablului DP. * Intrarea D-SUB/HDMI/DP nu este disponibilă pentru fiecare model. ● Dacă alimentarea este pornită, reporniți computerul pentru a vedea ecranul inițial (ecranul de conectare). Dacă apare ecranul inițial (ecranul de conectare), porniți computerul în modul aplicabil (modul de siguranță în Windows 7/8/10) și apoi modificați frecvența plăcii video. (Consultați secțiunea Setarea rezoluției optime) Dacă ecranul inițial (ecranul de conectare) nu apare, contactați Centrul de service sau distribuitorul. ● Puteți vedea mesajul „Input Not Supported” (Intrarea nu este acceptată) pe ecran? Puteți vedea acest mesaj atunci când semnalul de la placa video depășește rezoluția și frecvența maxime pe care monitorul le poate gestiona corespunzător. Ajustați rezoluția și frecvența maxime pe care monitorul le poate gestiona corespunzător. ● Asigurați-vă că driverele pentru monitorul AOC sunt instalate.
Imaginea este neclară și are probleme cu imaginile remanente	Reglați valorile pentru contrast și luminozitate. Apăsăți pentru a efectua automat reglarea. Asigurați-vă că nu folosiți un cablu prelungitor sau o cutie de distribuție. Vă recomandăm să conectați monitorul direct la conectorul de ieșire al plăcii video, aflat în partea din spate.
Imaginea este instabilă, prezintă scintilații sau modele de unde	Mutați cât mai departe de monitor dispozitivele electrice care pot cauza interferențe electrice. Utilizați rata maximă de reîmprospătare pe care monitorul dvs. o poate accepta la rezoluția pe care o utilizați.
Monitorul este blocat în modul activ-oprit	Comutatorul de alimentare al computerului trebuie să fie în poziția ON (Pornit). Placa video a computerului trebuie să fie bine fixată în slotul acesteia. Verificați dacă ați conectat corect cablul video al monitorului la computer. Inspectați cablul video al monitorului și asigurați-vă că niciun pin nu este îndoit. Verificați funcționarea computerului apăsând pe tasta CAPS LOCK de la tastatură și uitându-vă la LED-ul CAPS LOCK. LED-ul ar trebui să se aprindă sau să se stingă după apăsarea tastei CAPS LOCK.
Lipsește una din culorile principale (ROȘU, VERDE sau ALBASTRU)	Inspectați cablul video al monitorului și asigurați-vă că niciun pin nu este deteriorat. Verificați dacă ați conectat corect cablul video al monitorului la computer.
Imaginea de pe ecran nu este centrată și nu are dimensiunile corespunzătoare	Reglați poziția pe verticală și poziția pe orizontală sau apăsați pe tasta rapidă (AUTO).
Imaginea prezintă defecte de culoare (albul nu pare alb).	Reglați spectrul de culoare RGB sau selectați temperatura dorită pentru culori.
Apar perturbări pe orizontala sau verticala ecranului	Folosiți modul de oprire din Windows 7/8/10 pentru a ajusta valorile pentru CLOCK (Ceas) și FOCUS (Focalizare). Apăsăți pentru a efectua automat reglarea.

Specificații

Specificații generale

Ecran	Nume model	AG274FZ		
	Sistem de acționare	LCD TFT color		
	Dimensiunea imaginii vizibile	Diagonală de 68.6 cm		
	Distanța dintre puncte	0,31125mm (oriz.) × 0,31125mm (vert.)		
	Culoarea afișajului	16.7M de culori		
Altele	Interval de scanare pe orizontală	30~280kHz (HDMI) 30~290kHz (DP)		
	Dimensiune de scanare pe orizontală (maximă)	597.6 mm		
	Interval de scanare pe verticală	48~240Hz (HDMI) 48~260Hz (DP)		
	Dimensiune de scanare pe verticală (maximă)	336.15 mm		
	Rezoluție prestabilită optimă	1920 x 1080 la 60Hz		
	Max resolution	1920 x 1080 la 240Hz (HDMI) 1920 x 1080 la 260Hz (DP)		
	Plug & Play	VESA DDC2B/CI		
	Sursă de alimentare	20Vdc, 6.0A		
	Consum de energie	Tipic (luminozitate și contrast implicit)	40W	
		Max. (luminozitate = 100, contrast = 100)	≤95W	
Standby		≤0.5W		
Caracteristici fizice	Tip de conector	HDMI/ DP/ USB / leșire căști/ Intrare microfon		
	Tip cablu de semnal	Amovibil		
Specificații de mediu	Temperatură	În stare de funcționare	0° ~ 40°	
		În stare de nefuncționare	-25° ~ 55°	
	Umiditate	În stare de funcționare	Între 10% și 85% (fără condensare)	
		În stare de nefuncționare	Între 5% și 93% (fără condensare)	
	Altitudine	În stare de funcționare	0 ~ 5 000 m (0 ~ 16 404 ft)	
		În stare de nefuncționare	0 ~ 12 192 m (0 ~ 40 000 ft)	

Moduri prestabilite de afișare

STANDARD	REZOLUȚIE	FRECVENȚĂ ORIZONTALĂ (kHz)	FRECVENȚĂ VERTICALĂ (Hz)
VGA	640x480@60Hz	31.469	59.94
VGA	640x480@67Hz	35	66.667
VGA	640x480@72Hz	37.861	72.809
VGA	640x480@75Hz	37.5	75
VGA	640x480@100Hz	51.08	99.769
VGA	640x480@120Hz	61.91	119.518
DOS MODE	720x400@70Hz	31.469	70.087
DOS MODE	720x480@60Hz	29.855	59.710
SD	720x576@50Hz	31.25	50
SVGA	800x600@56Hz	35.156	56.25
SVGA	800x600@60Hz	37.879	60.317
SVGA	800x600@72Hz	48.077	72.188
SVGA	800x600@75Hz	46.875	75
SVGA	800x600@100Hz	63.684	99.662
SVGA	800x600@120Hz	76.302	119.97
SVGA	832x624@75Hz	49.725	74.551
XGA	1024x768@60Hz	48.363	60.004
XGA	1024x768@70Hz	56.476	70.069
XGA	1024x768@75Hz	60.023	75.029
XGA	1024x768@100Hz	81.577	99.972
XGA	1024x768@120Hz	97.551	119.989
SXGA	1280x1024@60Hz	63.981	60.02
SXGA	1280x1024@75Hz	79.975	75.025
Full HD	1920x1080@60Hz	67.5	60
Full HD	1920x1080@120Hz	135	120
FHD	1920x1080@144Hz	158.1	144
FHD	1920x1080@240Hz	274.519	239.964
FHD (for DP)	1920x1080@260Hz	288.601	260.001

Alocări ale pinilor

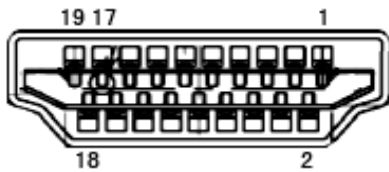

Cablu de semnal pentru afișarea culorilor, cu 19 pini

Nr. pini	Nume semnal	Nr. pini	Nume semnal	Nr. pini	Nume semnal
1.	Date TMDS 2 +	9.	Date TMDS 0-	17.	Împământare DDC/CEC
2.	Ecranare 2 date TMDS	10.	Ceas TMDS +	18.	Alimentare +5 V
3.	Date TMDS 2-	11.	Ecranare ceas TMDS	19.	Detectare conectare în timpul funcționării
4.	Date TMDS 1 +	12.	Ceas- TMDS		
5.	Ecranare 1 date TMDS	13.	CEC		
6.	Date TMDS 1-	14.	Rezervat (N.C. pe dispozitiv)		
7.	Date TMDS 0 +	15.	SCL		
8.	Ecranare 0 date TMDS	16.	SDA		

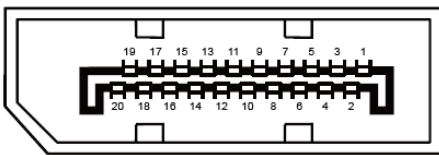

Cablu de semnal pentru afișarea culorilor, cu 20 pini

Nr. pini	Nume semnal	Nr. pini	Nume semnal
1	ML_Lane 3 (n)	11	GND
2	GND	12	ML_Lane 0 (p)
3	ML_Lane 3 (p)	13	CONFIG1
4	ML_Lane 2 (n)	14	CONFIG2
5	GND	15	AUX_CH(p)
6	ML_Lane 2 (p)	16	GND
7	ML_Lane 1 (n)	17	AUX_CH(n)
8	GND	18	Detectare conectare în timpul funcționării
9	ML_Lane 1 (p)	19	Returnare DP_PWR
10	ML_Lane 0 (n)	20	DP_PWR

Plug and Play

Caracteristică Plug & Play DDC2B

Acest monitor este prevăzut cu capacitatea VESA DDC2B, în conformitate cu STANDARDUL VESA DDC. Prin urmare, monitorul poate informa sistemul gazdă cu privire la identitatea sa și, în funcție de nivelul de DDC utilizat, poate comunica informații suplimentare cu privire la capacitățile sale de afișare.

DDC2B reprezintă un canal de date bi-direcțional, bazat pe protocolul I2C. Gazda poate solicita informații de tip EDID prin intermediul canalului DDC2B.



Pentru patentele DTS, accesați <http://patents.dts.com>. Fabricat sub licență DTS Licensing Limited. DTS, emblema, & DTS și sigla sunt mărci înregistrate, iar DTS Sound este marcă înregistrată a DTS, Inc. © DTS, Inc. Toate drepturile rezervate.