

**AOC**

**AGON**



Manual do utilizador  
do monitor LCD  
**AG274FZ**

[www.aoc.com](http://www.aoc.com)

©2021 AOC.All Rights Reserved

**HDMI™**

Segurança .....	1
Convenções nacionais .....	1
Energia .....	2
Instalação .....	3
Limpeza .....	4
Outros .....	5
Configuração .....	6
Conteúdo da embalagem .....	6
Instalar o suporte e a base .....	7
Ajustar o ângulo de visão .....	8
Ligar o monitor .....	9
Fixação do braço para montagem na parede .....	10
Função Adaptive-Sync (Disponível para modelos selecionados) .....	11
Função AMD FreeSync Premium (Disponível para modelos selecionados) .....	11
HDR .....	12
Ajuste .....	13
Botões de atalho .....	13
Mudança Rápida .....	14
Guia de Botões do OSD (Menu) .....	15
Configuração do OSD .....	17
Game Setting (Configuração de jogo) .....	18
Luminance (Luminância) .....	20
Image Setup (Configuração da imagem) .....	21
Color Setup (Configuração da cor) .....	22
Audio (Áudio) .....	24
Light FX(Efeito de Luz) .....	25
Extra .....	26
OSD Setup (Configuração do OSD) .....	27
Indicador LED .....	28
Resolução de problemas .....	29
Especificações .....	30
Especificações gerais .....	30
Modos de exibição predefinidos .....	31
Atribuição de pinos .....	32
Plug and Play .....	33

# Segurança

## Convenções nacionais

As subsecções seguintes descrevem as convenções de notação utilizadas neste documento.

### Notas, alertas e avisos

Ao longo deste guia podem ser exibidos blocos de texto a negrito ou itálico acompanhados por um ícone. Estes blocos de texto contêm notas, alertas e avisos e são utilizados da seguinte forma:



**NOTA:** Uma NOTA indica informações importantes que o ajudam a utilizar o sistema do computador da melhor forma possível.





**ALERTA:** Um ALERTA, indica danos potenciais ao hardware ou perda de dados e explica como evitar o problema.



**AVISO:** Um AVISO indica potenciais danos materiais e explica como evitar o problema. Alguns avisos podem ser exibidos em formatos diferentes e podem não ser acompanhados por um ícone. Em tais casos, a apresentação específica do aviso é imposta pela autoridade reguladora.

# Energia

 O monitor de ser utilizado apenas com o tipo de fonte de alimentação indicado na etiqueta. Se não tiver a certeza quanto à tensão fornecida na sua casa, consulte o seu fornecedor ou a empresa de fornecimento de energia.

 O monitor está equipado com uma ficha de três pinos, uma ficha com um terceiro pino (ligação à terra). Como medida de segurança, esta ficha encaixa apenas numa tomada com ligação à terra. Se a tomada não permitir a ligação de uma ficha de três pinos, contacte um electricista para que este instale uma tomada correta ou utilize um adaptador para ligar o aparelho à terra em segurança. Não menospreze o objetivo de segurança da ficha de ligação à terra.

 Desligue o aparelho durante tempestades ou quando não pretender utilizá-lo durante longos períodos. Isto protegerá o monitor contra possíveis danos devido a sobretensão.

 Não sobrecarregue cabos e extensões elétricas. A sobrecarga poderá originar incêndio ou choque elétrico.

 Para garantir o funcionamento satisfatório, utilize o monitor apenas com computadores com classificação UL que tenham tomadas apropriadas AC de 100-240V AC, Mín. 5A.

 A tomada deverá estar instalada próximo do equipamento e ser facilmente acessível.

 Para utilização apenas com o transformador fornecido

Fabricantes: TPV ELECTRONICS (FUJIAN) CO., LTD. Modelo: ADPC20120

# Instalação

**!** Não coloque este monitor sobre carrinhos, suportes, tripés, estantes ou mesas instáveis. Se o monitor cair, este pode causar ferimentos pessoais ou danos graves ao produto. Utilize apenas carrinhos, bases, suportes, tripés ou mesas recomendados pelo fabricante ou vendidos com este produto. Siga as instruções do fabricante para instalar o produto e utilize acessórios de montagem recomendados pelo mesmo. Quando colocado num carrinho, o produto deve ser deslocado com cuidado.

**!** Não introduza qualquer tipo de objeto nos orifícios do monitor. Tal poderá danificar componentes do mesmo ou causar fogo ou choque elétrico. Não derrame líquidos sobre o monitor.

**!** No coloque o produto no chão com a face voltada para baixo.

**!** Se montar o monitor numa parede ou prateleira, utilize um kit de montagem aprovado pelo fabricante e siga as instruções fornecidas com o kit.

**!** Deixe algum espaço à volta do monitor, tal como ilustrado abaixo. Caso contrário, a circulação de ar poderá ser inadequada e o monitor poderá sobreaquecer, podendo causar um incêndio ou danos no mesmo.

**!** Para evitar potenciais danos, por exemplo, o painel descolar-se da moldura, certifique-se de que o monitor não inclina para baixo mais de -5 graus. Se o ângulo de inclinação máximo de -5 graus for excedido, os danos do monitor não serão cobertos pela garantia.

Consulte a imagem abaixo para saber quais as distâncias de ventilação recomendadas quando o monitor for instalado na parede ou no suporte:

## Instalado com o suporte

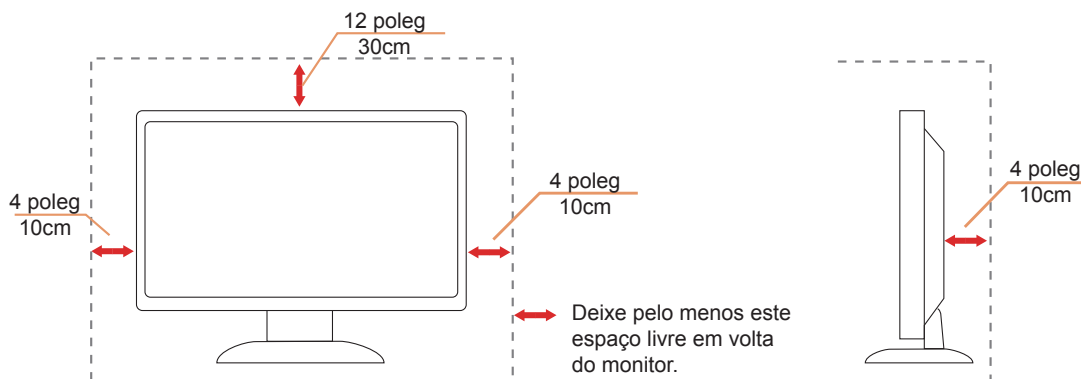

# Limpeza

**!** Limpe a caixa do monitor regularmente com um pano. Pode utilizar um detergente suave para limpar as manchas, já que um detergente abrasivo poderá danificar a caixa do produto.

**!** Durante a limpeza, tenha cuidado para que o detergente não derrame para o interior do produto. O pano de limpeza não deverá ser áspero para não arranhar a superfície do ecrã.

**!** Desligue o cabo de alimentação antes de limpar o produto.



## Outros

 Se o produto emitir odores e sons estranhos ou fumo, desligue a ficha de alimentação IMEDIATAMENTE e contacte um Centro de assistência técnica.

 Certifique-se de que os orifícios de ventilação não ficam bloqueados pela mesa ou por uma cortina.

 Não sujeite o monitor LCD a grandes vibrações ou impactos durante o seu funcionamento.

 Não deixe cair o monitor nem o sujeite a impactos durante o funcionamento ou transporte.

# Configuração

## Conteúdo da embalagem

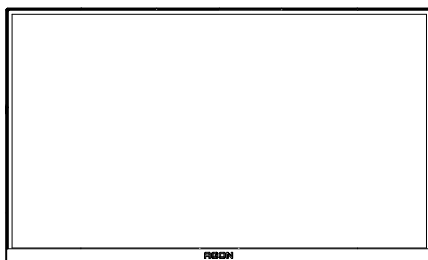

\*

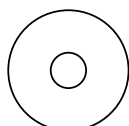

CD Manual

\*



Warranty card

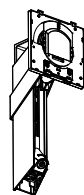

Stand



Screwdriver

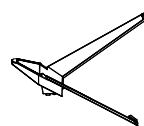

Base



Wire clip



Quick Switch  
Kevnat



Power Cable



Adaptor

\*



DP Cable

\*



HDMI Cable

\*



USB Cable

\*



Micphone  
Cable

\* Os cabos de sinal não serão todos fornecidos em todos os países e regiões. Para confirmar, consulte o seu revendedor ou uma filial da AOC.



# Instalar o suporte e a base

Instale ou remova a base de acordo com os passos indicados abaixo.

## Instalação:

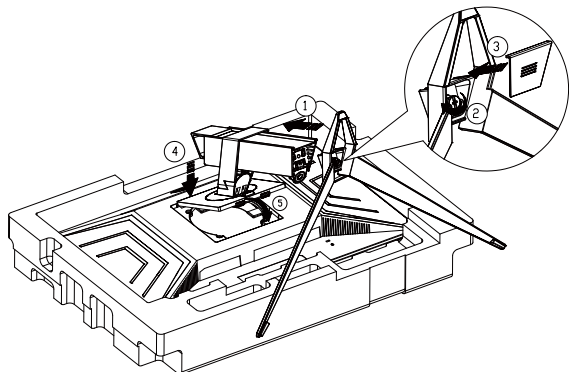

## Remoção:

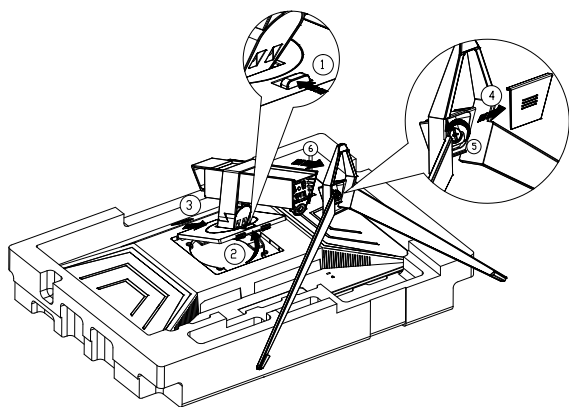

## Ajustar o ângulo de visão

Para obter o melhor ângulo de visualização possível, recomendamos que se coloque de frente para o monitor e que de seguida ajuste o ângulo do mesmo de acordo com a sua preferência.

Segure no suporte para impedir que o monitor caia quando estiver a ajustar o ângulo do mesmo.

Pode ajustar o ângulo do monitor tal como indicado abaixo:

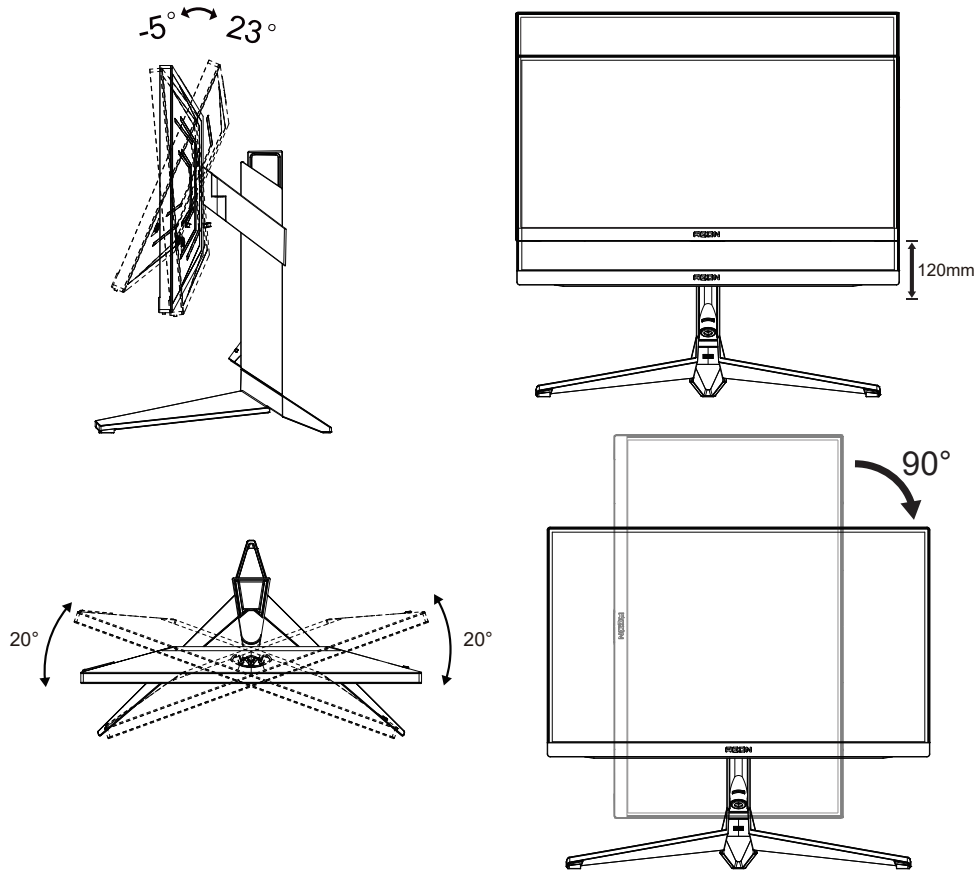

### NOTA:

Não toque no ecrã LCD quando estiver a ajustar o ângulo do monitor. Tal poderá causar danos ou mesmo a quebra do ecrã LCD.

### Aviso:

1. Para evitar potenciais danos no ecrã como, por exemplo, o painel descolar-se, certifique-se de que o monitor não inclina para baixo mais de -5 graus.
2. Não exerça pressão no ecrã enquanto ajusta o ângulo do monitor. Segure apenas na moldura.

# Ligar o monitor

Ligações de cabos na traseira do monitor e do computador:

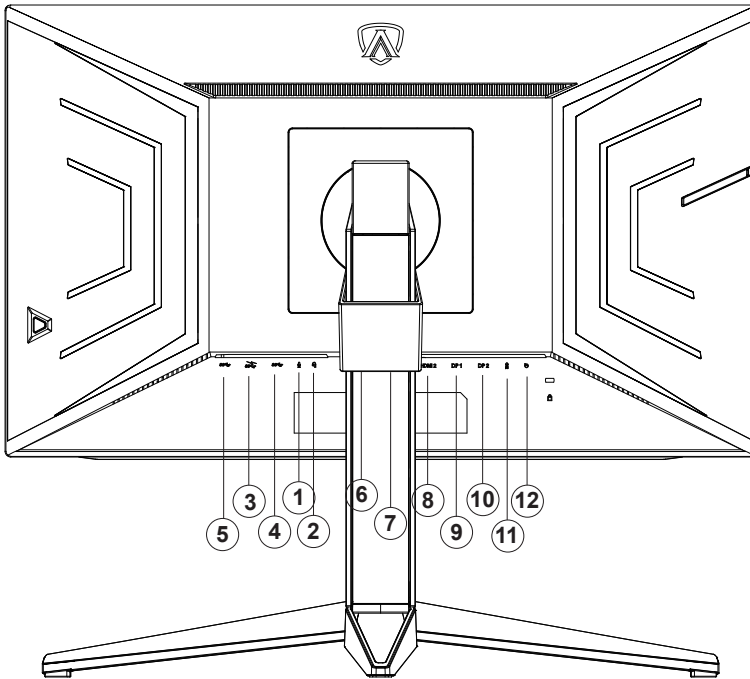

1. Entrada para microfone
2. Auscultadores (combinado com microfone)
3. USB3.2 Gen1 transferência + carregamento rápido
4. USB3.2 Gen1 transferência
5. USB3.2 Gen1 transmissão
6. Entrada
7. HDMI1
8. HDMI2
9. DP1
10. DP2
11. Saída de microfone (ligação ao PC)
12. Botões de acesso rápido

## Ligar ao PC

1. Ligue o cabo de alimentação à parte de trás do monitor com firmeza.
2. Desligue o computador e retire o cabo de alimentação.
3. Ligue o cabo de sinal do monitor ao conector de vídeo da parte de trás do seu computador.
4. Ligue o cabo de alimentação do computador e o cabo de alimentação do monitor a uma tomada eléctrica.
5. Ligue o computador e o monitor.

Se visualizar uma imagem no ecrã do monitor, a instalação estará concluída. Se o monitor não apresentar uma imagem, consulte a Resolução de problemas.

Para proteger o equipamento, desligue sempre a alimentação do PC e do monitor LCD antes de efetuar a ligação.

# Fixação do braço para montagem na parede

Preparação para a instalação do suporte de parede opcional.

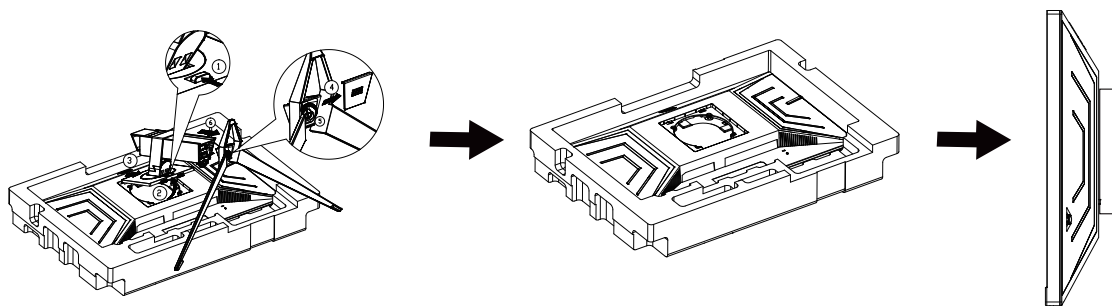

Este monitor pode ser fixado a um suporte de parede que é adquirido em separado. Desconecte a energia elétrica antes deste procedimento. Siga estas etapas:

1. Remova a base.
2. Siga as instruções do fabricante para montar o suporte de parede.
3. Encaixe o suporte de parede na traseira do monitor. Alinhe os furos do suporte com os furos na parte traseira do monitor.
4. Reconecte os cabos. Consulte o manual do usuário fornecido com o suporte de parede original para obter instruções sobre como fixá-lo na parede.

Nota : Os orifícios dos parafusos de fixação VESA não estão disponíveis para todos os modelos, por favor verifique junto do distribuidor ou departamento oficial da AOC.

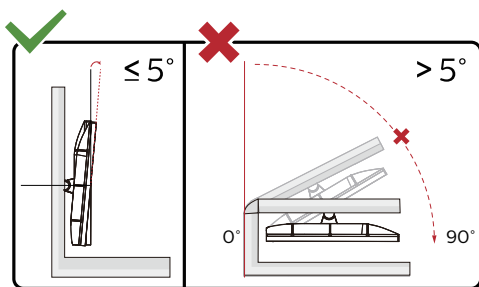

\* O aspeto do monitor poderá ser diferente dos ilustrados.

## Aviso:

1. Para evitar potenciais danos no ecrã como, por exemplo, o painel descolar-se, certifique-se de que o monitor não inclina para baixo mais de -5 graus.
2. Não exerça pressão no ecrã enquanto ajusta o ângulo do monitor. Segure apenas na moldura.

## Função Adaptive-Sync (Disponível para modelos selecionados)

1. A função Adaptive-Sync funciona com DP/HDMI
2. Placa gráfica compatível: As placas recomendadas são apresentadas abaixo e podem ser consultadas em [www.AMD.com](http://www.AMD.com)
  - Radeon™ RX Vega série
  - Radeon™ RX 500 série
  - Radeon™ RX 400 série
  - Radeon™ R9/R7 300 série (exceto série R9 370/X, R7 370/X, R7 265)
  - Radeon™ Pro Duo (2016)
  - Radeon™ R9 Nano série
  - Radeon™ R9 Fury série
  - Radeon™ R9/R7 200 série (exceto série R9 270/X, R9 280/X)

## Função AMD FreeSync Premium (Disponível para modelos selecionados)

1. A função AMD FreeSync Premium funciona com DP/HDMI
2. Placa gráfica compatível: As placas recomendadas são apresentadas abaixo e podem ser consultadas em [www.AMD.com](http://www.AMD.com)
  - Radeon™ RX Vega série
  - Radeon™ RX 500 série
  - Radeon™ RX 400 série
  - Radeon™ R9/R7 300 série (exceto série R9 370/X, R7 370/X, R7 265)
  - Radeon™ Pro Duo (2016)
  - Radeon™ R9 Nano série
  - Radeon™ R9 Fury série
  - Radeon™ R9/R7 200 série (exceto série R9 270/X, R9 280/X)

# HDR

É compatível com sinais de entrada no formato HDR10.

O monitor poderá ativar automaticamente a função HDR se o leitor e o conteúdo forem compatíveis. Contacte o fabricante do dispositivo e o fornecedor do conteúdo para obter mais informações sobre a compatibilidade do dispositivo e do conteúdo. "Desative" a função HDR caso não seja necessária a ativação automática da função.

Nota:

1. Não é necessária qualquer configuração especial para a interface DisplayPort/HDMI no WIN10 ou versões inferiores (antigas) a V1703.
2. No WIN10 versão V1703, apenas a interface HDMI está disponível e a interface DisplayPort não funciona.
3. Não é recomendada a utilização da resolução 3840x2160 a 50Hz/60Hz em PC. Essa resolução deve ser utilizada apenas para leitores UHD ou consolas Xbox-one/PS4-Pro.
- a. A resolução de ecrã está definida para 3840\*2160 e a função HDR está Ativada por predefinição. Nestas condições, o brilho do ecrã poderá diminuir ligeiramente, indicando que a função HDR foi ativada.
- b. Depois de entrar numa aplicação, é possível obter o melhor efeito HDR se a resolução for alterada para 3840\*2160 (se disponível).

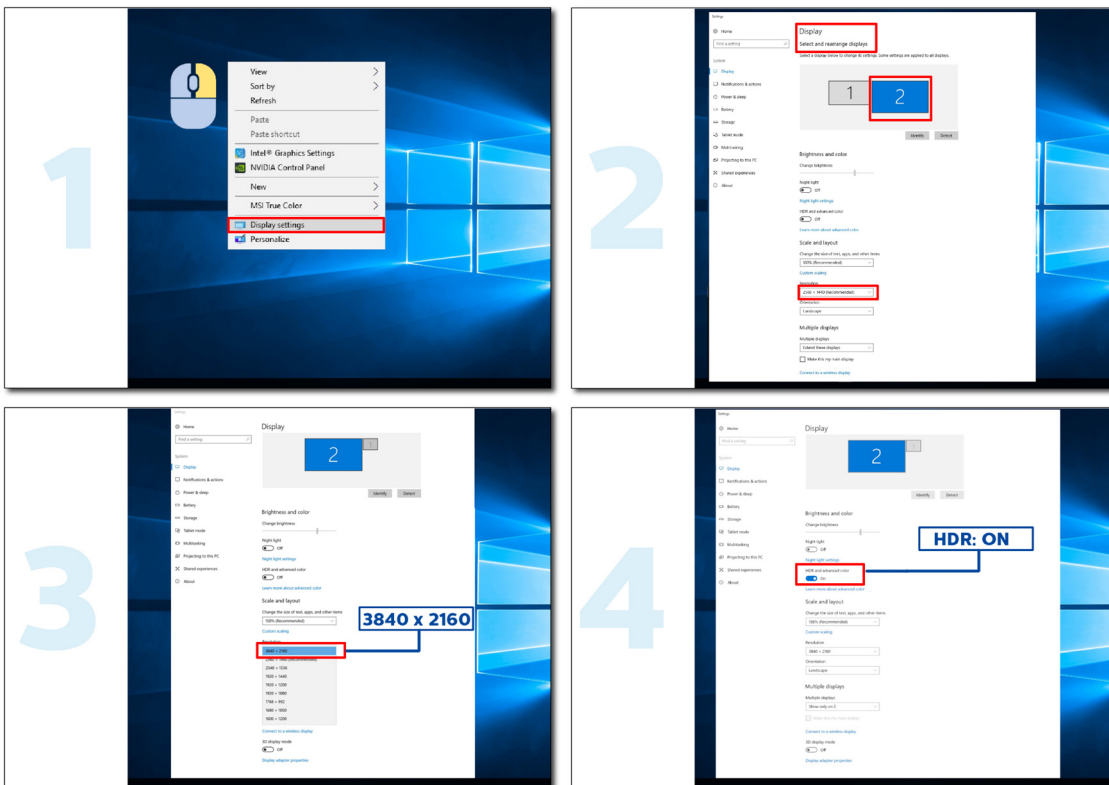

# Ajuste

## Botões de atalho

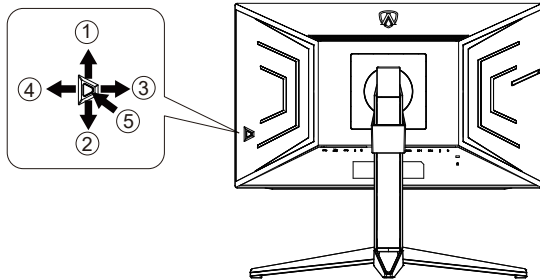

1	Fonte/Cima
2	Dial Point/Baixo
3	Modo de Jogo/Esquerda
4	Efeito de Luz/Direita
5	Energia/Menu/Enter

### **Energia/Menu/Enter**

Prima o botão de Energia para ligar o monitor.

Se o menu OSD não estiver ativo, prima para exibir o menu OSD ou confirmar a seleção. Prima durante 2 segundos para desligar o monitor.

### **Dial Point**

Se o menu OSD estiver fechado, prima o botão Dial Point para mostrar/ocultar o Dial Point.

### **Modo de Jogo/Esquerda**

Se o menu OSD não estiver ativo, prima o botão “Esquerda” para abrir a função de modo de jogo e prima o botão “Esquerda” ou “Direita” para selecionar o modo de jogo (FPS, RTS, Corridas, Jogador 1, Jogador 2 ou Jogador 3), dependendo dos diferentes tipos de jogo.

### **Efeito de Luz/Direita**

Se o menu OSD não estiver ativado, prima o botão “Direita” para ativar a função de Efeito de Luz.

### **Fonte/Cima**

Se o menu OSD não estiver ativo, prima o botão Fonte/Auto/Cima para configurar a função do botão de acesso rápido.

## Mudança Rápida

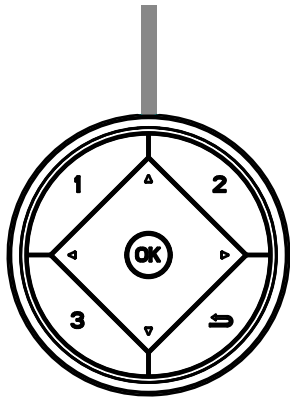

◀:

Se o menu OSD não estiver ativo, prima o botão ◀ para abrir a função de modo de jogo e prima ◀ ou ▶ para selecionar o modo de jogo (FPS, RTS, Corridas, Jogador 1, Jogador 2 ou Jogador 3) dependendo dos diferentes tipos de jogo.

▶:

Se o menu OSD não estiver ativo, prima o botão ▶ para ativar a barra de ajuste de Controle de sombras.

Menu/OK

Quando o menu OSD não estiver ativo, prima para exibir o OSD ou confirme a seleção.

▲:

Quando o menu OSD estiver fechado, prima o botão ▲ para configurar a função do botão de acesso rápido à Fonte.

▼:

Se o menu OSD estiver fechado, prima o botão Dial Point para mostrar/ocultar o Dial Point.

1:

Prima o botão 1 para selecionar o modo Jogador 1

2:

Prima o botão 2 para selecionar o modo Jogador 2

3:

Prima o botão 3 para selecionar o modo Jogador 3



Pressione para sair do menu OSD.



## Guia de Botões do OSD (Menu)



Confirmar: Utilize o botão Confirmar para aceder ao nível seguinte do menu OSD

Mover: Utilize o botão Esquerda/Cima/Baixo para mover a seleção do menu OSD

Sair: Utilize o botão Direita para sair do menu OSD

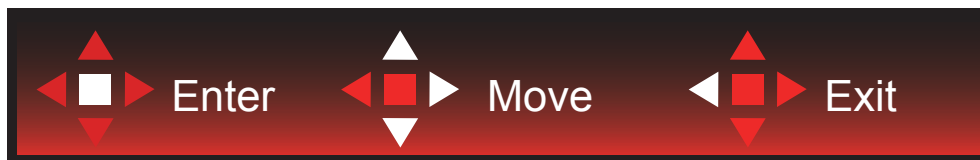

Confirmar: Utilize o botão Confirmar para aceder ao nível seguinte do menu OSD

Mover: Utilize o botão Direita/Cima/Baixo para mover a seleção do menu OSD

Sair: Utilize o botão Esquerda para sair do menu OSD

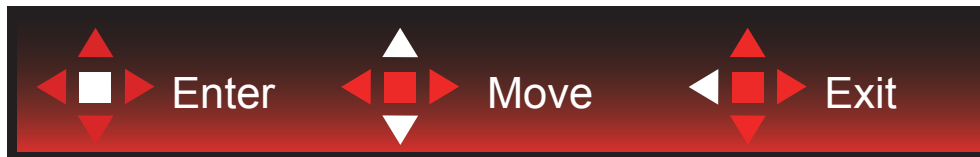

Confirmar: Utilize o botão Confirmar para aceder ao nível seguinte do menu OSD

Mover: Utilize o botão Cima/Baixo para mover a seleção do menu OSD

Sair: Utilize o botão Esquerda para sair do menu OSD

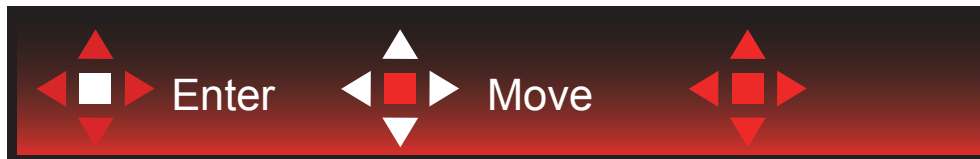

Mover: Utilize o botão Esquerda/Direita /Cima/Baixo para mover a seleção do menu OSD



Sair: Utilize o botão Esquerda para sair do menu OSD para o nível anterior do menu OSD

Confirmar: Utilize botão Direita para aceder ao nível seguinte do menu OSD

Selecionar: Utilize o botão Cima/Baixo para mover a seleção do menu OSD



Confirmar: Utilize o botão Confirmar para aplicar a definição do menu OSD e voltar ao nível anterior do menu OSD

Selecionar: Utilize o botão Baixo para ajustar a definição do menu OSD



Selecionar: Utilize o botão Cima/Baixo para ajustar a definição do menu OSD



Confirmar: Utilize o botão Confirmar para sair do menu OSD para o nível anterior do menu OSD

Selecionar: Utilize o botão Esquerda/Direita para ajustar a definição do menu OSD

# Configuração do OSD

Instruções básicas e simples com os botões de controlo.

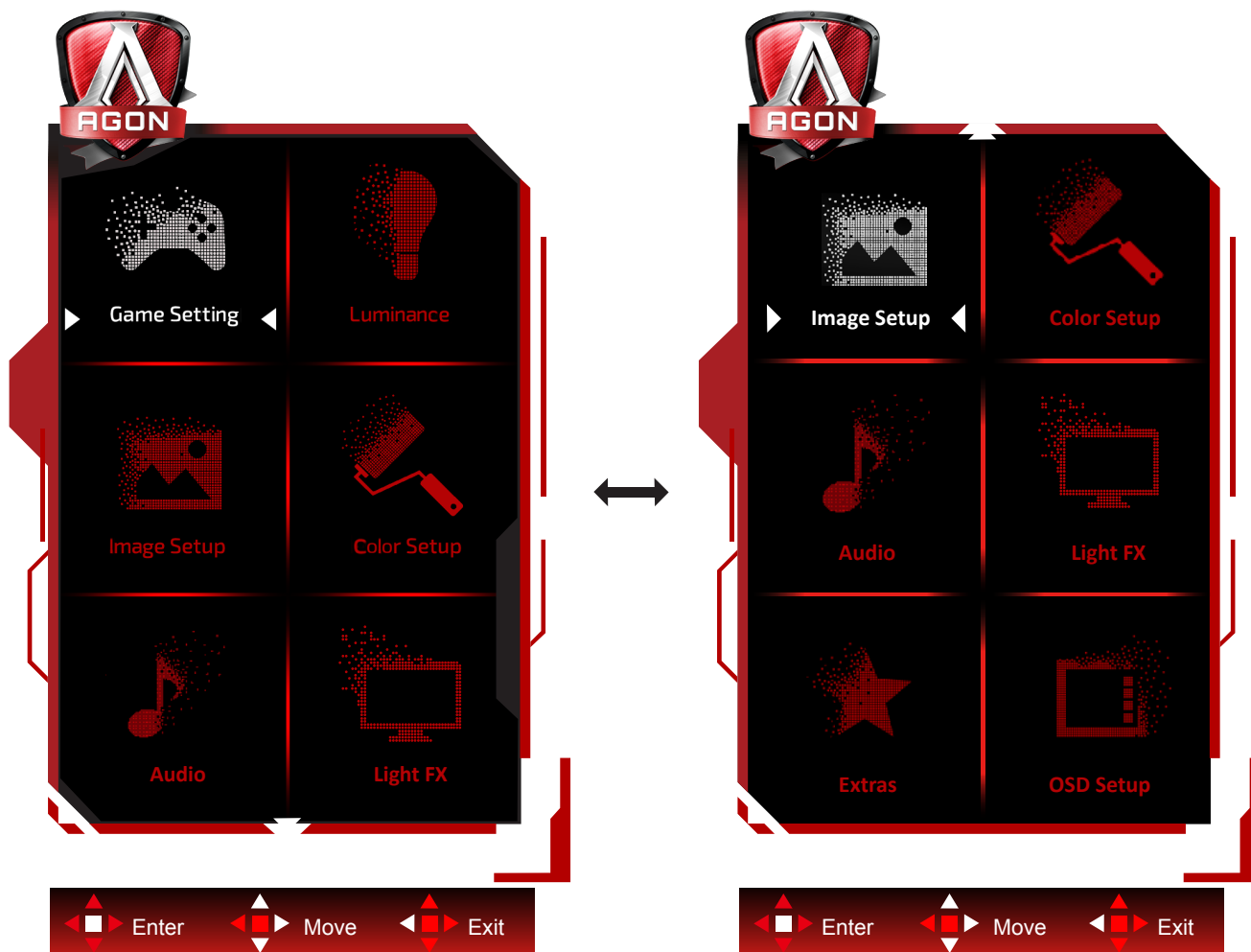

- 1). Prima o botão MENU para ativar o menu OSD.
- 2). Siga o Guia de Botões para mover ou selecionar (ajustar) as definições do menu OSD
- 3). Função de bloqueio/desbloqueio do menu OSD: Para bloquear ou desbloquear o menu OSD, mantenha premido o botão Baixo durante 10s quando o menu OSD não está ativo.

## Notas:

- 1). Se o produto possuir apenas uma entrada de sinal, o item "Selecionar entrada" não poderá ser ajustado.
- 2). Modos ECO (exceto modo Normal), DCR e modo DCB ; apenas pode existir um destes quatro estados.

## Game Setting (Configuração de jogo)



	Game Mode (Modo de jogo)	FPS	Para jogar jogos FPS (Jogos de ação na primeira pessoa). Melhora o nível de detalhes das áreas escuras.
		RTS	Para jogar RTS (Jogos de estratégia em tempo real). Melhora a qualidade da imagem.
		Racing (Corrida)	Para jogar jogos de corridas. Oferece um tempo de resposta mais rápido e elevada saturação da cor.
		Gamer 1 (Jogador 1)	As definições de preferência do utilizador serão guardadas como Jogador 1.
		Gamer 2 (Jogador 2)	As definições de preferência do utilizador serão guardadas como Jogador 2.
		Gamer 3 (Jogador 3)	As definições de preferência do utilizador serão guardadas como Jogador 3.
		off (desativado)	Não é feita qualquer otimização por parte da função Smart Image game
	Shadow Control (Controlo de sombras)	0-100	A predefinição do controlo de sombras é 50. O utilizador pode ajustar de 50 até 100 ou 0 para aumentar o contraste e obter uma imagem límpida. 1. Se a imagem for demasiado escura para ver claramente os detalhes, ajuste de 50 até 100 para obter uma imagem nítida. 2. Se a imagem for demasiado clara para ver claramente os detalhes, ajuste de 50 até 0 para obter uma imagem nítida.
	Game Color (Cor de jogo)	0-20	A Cor de Jogo permite ajustar o nível de saturação de 0 a 20 para proporcionar uma imagem melhor
	MBR	0-20	Ajustar a redução de desfocagem de movimento.
Adaptive-Sync/ AMD FreeSync (Disponível para modelos selecionados)	On (ativado) / Off (desativado)	Desativar ou ativar a função Adaptive-Sync/AMD FreeSync Premium.	
Overdrive	Weak (Fraco) Medium (Médio) Strong (Forte) Boost (Intensificar) Off (Desativado)	Ajustar o tempo de resposta.	

	Low input Lag (Atraso de entrada reduzido)	On (ativado) / off (desativado)	Desativar a memória intermédia para diminuir o atraso da entrada
	QuickSwitch LED	On (ativado) / off (desativado)	Desativar ou ativar o LED QuickSwitch
	Contador de fotogramas	Desativado / Direita-Cima / Direita-Baixo / Esquerda-Baixo / Esquerda-Cima	Exibir a frequência V. no canto selecionado (A função de contador de fotogramas funciona apenas com placas gráficas AMD.)

**Nota:**

1. Se o "Modo HDR" em "Configuração da imagem" estiver definido para não desativado, não será possível ajustar as definições "Modo de Jogo", "Controlo de Sombras" e "Cor de Jogo".
2. Se "HDR" em "Configuração da imagem" estiver definido para não desativado, não será possível ajustar ou selecionar as definições "Modo de Jogo", "Controlo de Sombras", "Cor de Jogo", "MBR" e "Intensificar" em "Taxa de Reação".
3. When input Vfreq  $\geq$  120hz, "Low Input Lag" will enable.

## Luminance (Luminância)

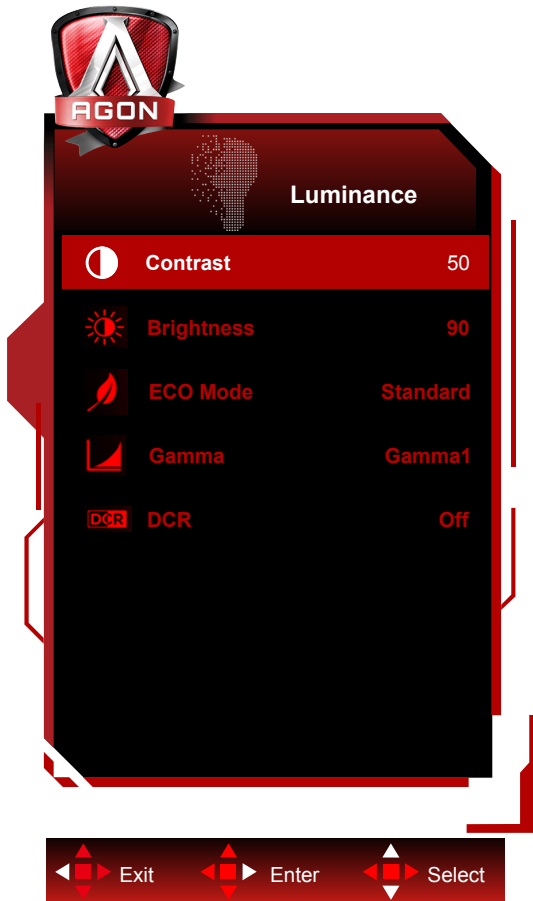

	Contrast (Contraste)	0-100	Ajuste digital do contraste.	
	Brightness (Brilho)	0-100	Ajuste da luz de fundo	
	Eco mode (Modo Eco)	Standard (Padrão)		Modo padrão
		Text (Texto)		Modo de texto
		Internet		Modo de Internet
		Game (Jogo)		Game Mode (Modo de jogo)
		Movie (Vídeo)		Modo de vídeo
		Sports (Desporto)		Modo de desporto
		Reading(Leitura)		Modo de Leitura
	Gamma (Gama)	Gamma1 (Gama 1)		Ajustar para Gamma 1 (Gama 1)
		Gamma2 (Gama 2)		Ajustar para Gamma 2 (Gama 2)
Gamma3 (Gama 3)			Ajustar para Gamma 3 (Gama 2)	
DCR	Off (Desativado) / On (Ativado)		Desativar / Ativar a taxa de contraste dinâmico	

### Nota:

1. Se o "Modo HDR" em "Configuração da imagem" estiver definido para não desativado, não será possível ajustar as definições "Contraste", "Modo Eco" e "Gama".
2. Se "HDR" em "Configuração da imagem" estiver definido para não desativado, não será possível ajustar todos os itens em "Luminância".

## Image Setup (Configuração da imagem)

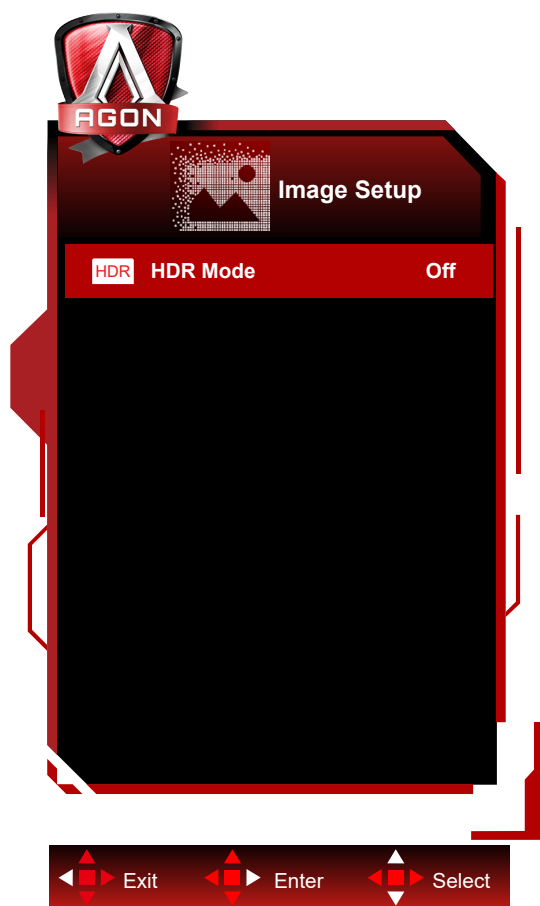

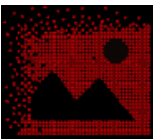
	HDR	Off / DisplayHDR / HDR Picture / HDR Movie / HDR Game	Configure o perfil HDR de acordo com os seus requisitos de utilização. Nota: Quando for detetado conteúdo HDR, a opção HDR será exibida para possibilitar o ajuste.
	HDR Mode	Off / HDR Picture / HDR Movie / HDR Game	Otimizado para cor e contraste da imagem, o que simulando o efeito HDR. Nota: Quando for detetado conteúdo HDR, a opção de modo HDR será exibida para possibilitar o ajuste.

**Nota:**  
Quando for detetado conteúdo HDR, a opção HDR será exibida para ajuste; quando não for detetado conteúdo HDR, a opção de Modo HDR será exibida para ajuste.

## Color Setup (Configuração da cor)

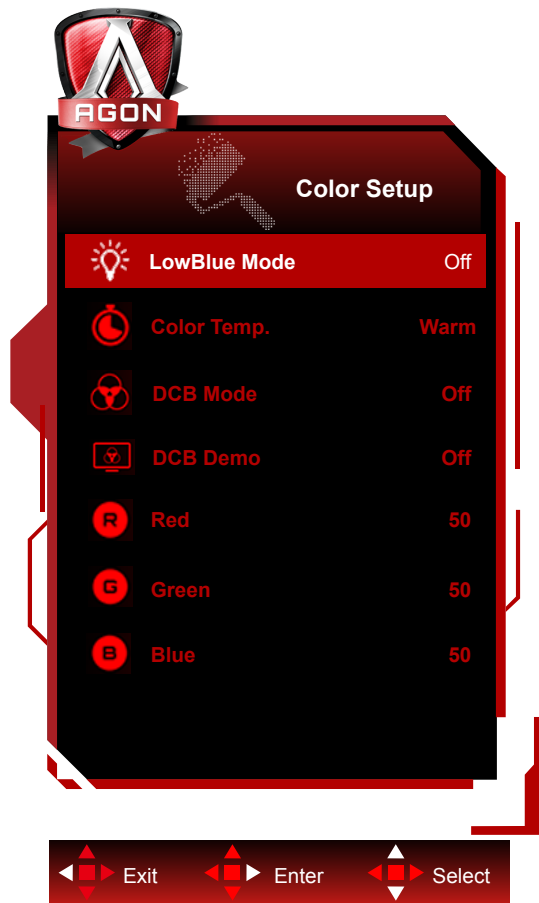

	LowBlue Mode (Modo de luz azul reduzida)	Desativado / Multimédia / Internet / Documentos / Leitura		Diminuir a emissão de luz azul controlando a temperatura da cor.	
	Color Temp. (Temp. cor)	Warm (Quente)			Restitui a temperatura da cor Quente a partir da EEPROM.
		Normal			Restitui a temperatura da cor Normal a partir da EEPROM.
		Cool (Fria)			Restitui a temperatura da cor Fria a partir da EEPROM.
		sRGB			Restitui a temperatura da cor sRGB a partir da EEPROM.
		User (Utilizador)	Red (Vermelho)		Ajuste digital do ganho da cor vermelha
		Green (Verde)		Ajuste digital do ganho da cor verde.	
		Blue (Azul)		Ajuste digital do ganho da cor azul	
	DCB Mode (Modo DCB)	Full Enhance (Optimiz Total)	ativado ou desativado		Desativar ou Ativar o Modo Otimização Total
		Nature Skin (Tom Natural)	ativado ou desativado		Desativar ou Ativar o Modo Tom Natural
		Green Field (Campo Verde)	ativado ou desativado		Desativar ou Ativar o Modo Campo Verde
		Sky-blue (Céu Azul)	ativado ou desativado		Desativar ou Ativar o Modo Céu Azul
		AutoDetect (Deteção Auto)	ativado ou desativado		Desativar ou Ativar o Modo de Deteção Automática
DCB Demo (Demonstração DCB)		ativado ou desativado		Desativar ou Ativar o Modo Demonstração	
Red (Vermelho)		0-100		Ajuste digital do ganho da cor vermelha.	
Green (Verde)		0-100		Ajuste digital do ganho da cor verde.	
Blue (Azul)		0-100		Ajuste digital do ganho da cor azul.	



**Nota:**

Se "Modo HDR" ou "HDR" em "Configuração da imagem" estiver definido para não desativado, não será possível ajustar todos os itens de "Configuração da cor".

## Audio (Áudio)

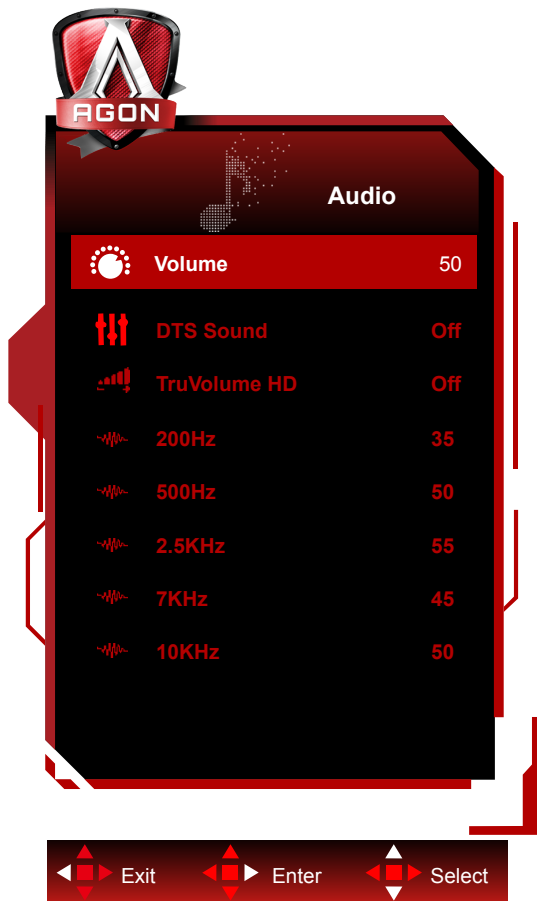

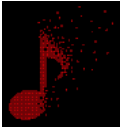
	Volume	0-100	Ajustar o nível do volume
	Som DTS	Jogo/Rock/Clássico/Ao Vivo/Teatro/Desac	Selecionar o modo de som DTS. <b>Nota:</b> A mudança de modos poderá demorar até 2 segundos.
	TruVolume HD	Ativado/Desativado	Desativar ou ativar a função TruVolume HD.
	200Hz	0-100	Áudio base de baixa frequência, também a frequência de áudio de raiz do acorde do tom.
	500Hz	0-100	Utilizado principalmente para voz (por exemplo, canto, leitura). Fortalece a profundidade e a força da voz.
	2.5KHz	0-100	Esta frequência tem um forte poder de penetração e permite melhorar o brilho e nitidez do som.
	7KHz	0-100	Aumentar a nitidez da voz.
	10KHz	0-100	A parte de som agudo da música é mais sensível ao desempenho de alta frequência do som.

## Light FX(Efeito de Luz)

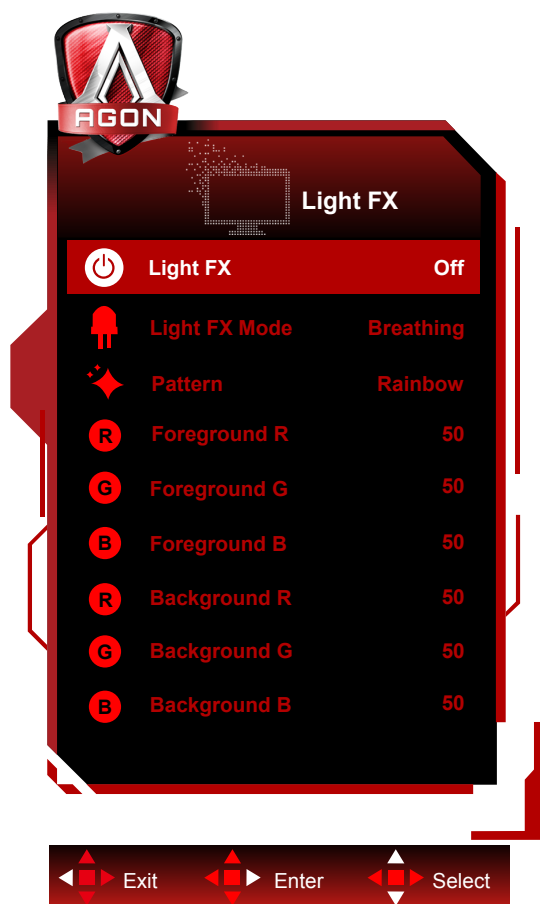

	Efeito de Luz	Desactivar/Baixo/Médio/Forte	Selecione a intensidade da função Light FX.
	Modo do Efeito de Luz	Áudio 1 / Áudio 2 / Estático / Varredura de ponto escuro / Mudança gradual / Espalhar preenchimento / Preenchimento incremental / Espalhar preenchimento incremental / Respiração / Varredura de ponto de luz / Zoom / Arco-íris / Onda / Intermitência / Demonstração	Selecionar o Modo do Efeito de Luz
	Padrão	Red / Green / Blue / Arco-íris / Definido pelo utilizador	Selecionar o Padrão do Efeito de Luz
	Primeiro plano R	0-100	O utilizador pode ajustar a cor do primeiro plano do Efeito de Luz, quando o Padrão selecionado for definido pelo utilizador
	Primeiro plano G		
	Primeiro plano B		
	Segundo plano R	0-100	O utilizador pode ajustar a cor do segundo plano do Efeito de Luz, quando o Padrão selecionado for definido pelo utilizador
	Segundo plano G		
Segundo plano B			

## Extra

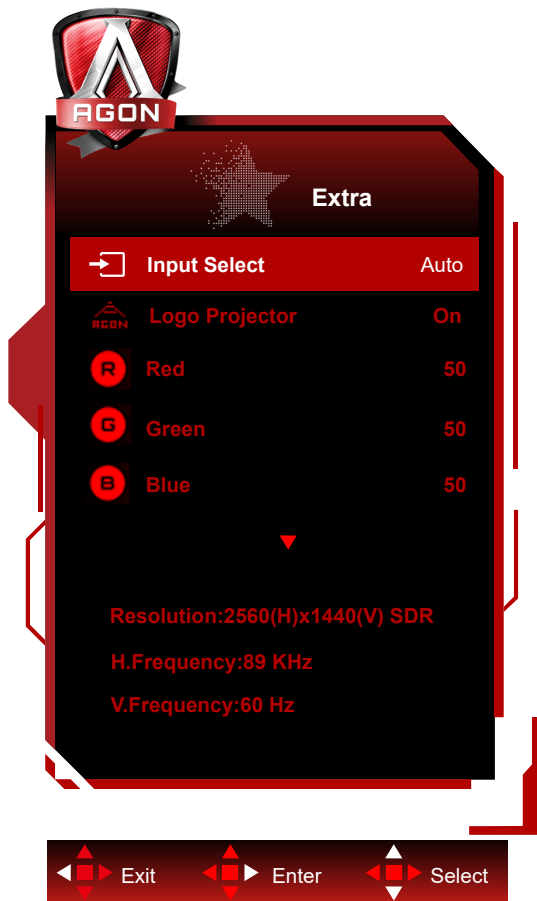

	Input Select (Selecionar entrada)	AUTO/HDMI1/HDMI2/DP1/DP2	Selecionar a fonte de entrada do sinal.
	Logo Projector (Projeter de logótipo)	Desativado/Baixo/Médio/Forte	Função de projeção de logótipo.
	Red (Vermelho)	0 a 100	Ajuste digital do ganho da cor vermelha.
	Green (Verde)	0 a 100	Ajuste digital do ganho da cor verde.
	Blue (Azul)	0 a 100	Ajuste digital do ganho da cor azul.
	Off timer (Temporizador)	0-24 horas	Selecionar hora para desligar DC
	Image Ratio (Resolução)	Panorâmico / 4:3 / 1:1 / 17"(4:3) / 19"(4:3) / 19"(5:4) / 19"W(16:10) / 21.5"W(16:9) / 22"W(16:10) / 23"W(16:9) / 23.6"W(16:9) / 24"W(16:9)	Selecionar a proporção da imagem.
	DDC/CI	sim ou não	Ativar/Desativar o Suporte DDC/CI
	Reset (Repor)	Sim ou não	Repor as predefinições do menu

## OSD Setup (Configuração do OSD)

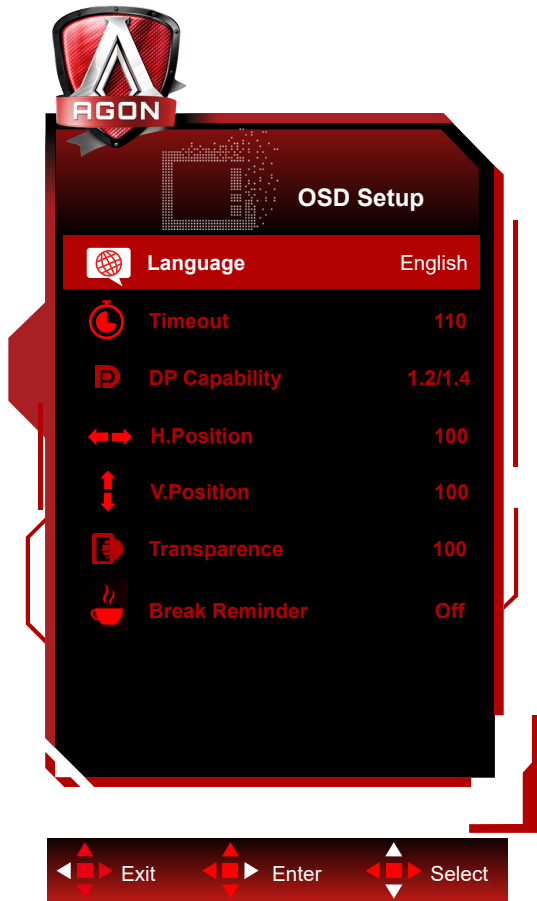

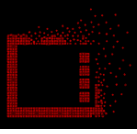
	Language (Idioma)		Selecionar o idioma do menu OSD
	Timeout (Limite de Tempo)	5-120	Ajustar o tempo limite do OSD
	DP Capability (Capacidade DP)	1.1/1.2/1.4	Tenha em atenção que a função free sync é suportada apenas por DP1.2/DP1.4
	H. Position (Posição H.)	0-100	Ajustar a posição horizontal do OSD
	V. Position (Posição V.)	0-100	Ajustar a posição vertical do OSD
	Transparence (Transparência)	0-100	Ajustar a transparência do OSD
	Break Reminder (Aviso de tempo de descanso)	ativado ou desativado	Aviso de tempo de descanso se o utilizador trabalhar de forma contínua durante mais de 1 hora

### Notas:

Se o conteúdo de vídeo DP suportar DP1.2/DP1.4, selecione DP1.2/DP1.4 para a Capacidade DP, caso contrário, selecione DP1.1.

## Indicador LED

Estado	Cor do LED
Modo de potência total	Branco
Modo Ativo Desligado	Laranja

# Resolução de problemas

Problema e Questão	Possíveis soluções
<b>O LED de energia não está aceso</b>	Verifique se o botão de alimentação está ligado e se o cabo de alimentação está correctamente ligado a uma tomada com ligação à terra e ao monitor.
<b>Nenhuma imagem é exibida no ecrã</b>	<ul style="list-style-type: none"> <li>● O cabo de alimentação está ligado corretamente? Verifique a ligação do cabo de alimentação e a fonte de alimentação.</li> <li>● O cabo está corretamente ligado? (Ligação com cabo D-SUB) Verifique a ligação do cabo D-SUB (Ligação com cabo HDMI) Verifique a ligação do cabo HDMI (Ligação com cabo DP) Verifique a ligação do cabo DP. * A entrada D-SUB/HDMI/DP não está disponível em todos os modelos.</li> <li>● Se a alimentação estiver ligada, reinicie o computador para visualizar o ecrã inicial (ecrã de início de sessão). Se o ecrã inicial (ecrã de início de sessão) for exibido, inicie o computador no modo adequado (modo de segurança para Windows 7/8/10) e altere a frequência da placa gráfica. (Consulte a secção Definir a resolução ideal) Se o ecrã inicial (ecrã de início de sessão) não for exibido, contacte o Centro de Assistência ou o seu revendedor.</li> <li>● É exibida a mensagem “Entrada não suportada” no ecrã? Esta mensagem é exibida quando o sinal da placa gráfica excede a resolução e frequência máximas que o monitor suporta corretamente. Ajuste a resolução e frequência máximas que o monitor suporta corretamente.</li> <li>● Certifique-se de que os controladores do monitor AOC estão instalados.</li> </ul>
<b>A imagem está desfocada e apresenta “fantasmas”</b>	Ajuste os comandos de contraste e brilho. Prima para ajustar automaticamente. Verifique se está a utilizar um cabo de extensão ou um comutador. Recomendamos que ligue o monitor diretamente ao conector de saída da placa de vídeo na parte traseira.
<b>A imagem salta, cintila ou existe um padrão de onda na imagem</b>	Afaste o mais possível do monitor dispositivos que possam causar interferência eléctrica. Utilize a taxa de actualização mais elevada que o monitor suporta para a resolução que está a utilizar.
<b>O monitor não sai do modo de ativo desligado”</b>	O botão de alimentação do computador deve estar na posição Ligado. A placa de vídeo do computador deve estar firmemente encaixada na respectiva ranhura. Verifique se o cabo de vídeo do monitor está correctamente ligado ao computador. Verifique o cabo de vídeo do monitor e certifique-se de que nenhum dos pinos está dobrado. Certifique-se de que o seu computador está operacional premindo a tecla CAPS LOCK no teclado enquanto observa o LED de CAPS LOCK. Este LED deverá ligar ou desligar ao premir a tecla CAPS LOCK.
<b>Falta de uma das cores primárias (vermelho, verde ou azul)</b>	Verifique o cabo de vídeo do monitor e certifique-se de que nenhum dos pinos está danificado. Verifique se o cabo de vídeo do monitor está correctamente ligado ao computador.
<b>A imagem do ecrã não está corretamente centrada ou dimensionada</b>	Ajuste a posição horizontal e vertical ou pressione o botão (AUTO).
<b>A imagem tem defeitos nas cores (o branco não parece branco).</b>	Ajuste a cor RGB ou seleccione a temperatura da cor desejada.
<b>O ecrã apresenta distorções horizontais ou verticais</b>	Utilize o modo de encerramento do Windows 7/8/10 para ajustar o relógio e a focagem. Prima para ajustar automaticamente.

# Especificações

## Especificações gerais

Painel	Nome do modelo	AG274FZ	
	Tipo de sistema	LCD TFT a cores	
	Área de visualização	68.6 cm na diagonal	
	Distância entre pixéis	0,31125mm (H) x 0,31125mm (V)	
	Cores do monitor	16.7M de cores	
Outros	Intervalo de varrimento na horizontal	30~280kHz (HDMI) 30~290kHz (DP)	
	Tamanho do varrimento na horizontal (Máximo)	597.6mm	
	Intervalo de varrimento na vertical	48~240Hz (HDMI) 48~260Hz (DP)	
	Tamanho do varrimento na vertical (Máximo)	336.15mm	
	Resolução predefinida ideal	1920 x 1080@60Hz	
	Max resolution	1920 x 1080@240Hz (HDMI) 1920 x 1080@260Hz (DP)	
	Plug & Play	VESA DDC2B/CI	
	Fonte de alimentação	20Vdc, 6.0A	
	Consumo de energia	Típico (brilho e contraste padrão)	40W
		Máx. (brilho = 100, contraste = 100)	≤95W
Espera		≤0.5W	
Características físicas	Tipo de conector	HDMI/DP/USB/Saída para auscultadores/Entrada para microfone	
	Tipo cabo de sinal	Amovível	
Ambiente	Temperatura	Funcionamento	0°~ 40°
		Desligado	-25°~ 55°
	Humidade	Funcionamento	10% a 85% (sem condensação)
		Desligado	5% a 93% (sem condensação)
	Altitude	Funcionamento	0 - 5.000 m (0 – 16404 pés)
		Desligado	0 - 12.192 m (0 – 40000 pés)



## Modos de exibição predefinidos

NORMA	RESOLUÇÃO	FREQUÊNCIA HORIZONTAL (kHz)	FREQUÊNCIA VERTICAL (Hz)
VGA	640x480@60Hz	31.469	59.94
VGA	640x480@67Hz	35	66.667
VGA	640x480@72Hz	37.861	72.809
VGA	640x480@75Hz	37.5	75
VGA	640x480@100Hz	51.08	99.769
VGA	640x480@120Hz	61.91	119.518
DOS MODE	720x400@70Hz	31.469	70.087
DOS MODE	720x480@60Hz	29.855	59.710
SD	720x576@50Hz	31.25	50
SVGA	800x600@56Hz	35.156	56.25
SVGA	800x600@60Hz	37.879	60.317
SVGA	800x600@72Hz	48.077	72.188
SVGA	800x600@75Hz	46.875	75
SVGA	800x600@100Hz	63.684	99.662
SVGA	800x600@120Hz	76.302	119.97
SVGA	832x624@75Hz	49.725	74.551
XGA	1024x768@60Hz	48.363	60.004
XGA	1024x768@70Hz	56.476	70.069
XGA	1024x768@75Hz	60.023	75.029
XGA	1024x768@100Hz	81.577	99.972
XGA	1024x768@120Hz	97.551	119.989
SXGA	1280x1024@60Hz	63.981	60.02
SXGA	1280x1024@75Hz	79.975	75.025
Full HD	1920x1080@60Hz	67.5	60
Full HD	1920x1080@120Hz	135	120
FHD	1920x1080@144Hz	158.1	144
FHD	1920x1080@240Hz	274.519	239.964
FHD (for DP)	1920x1080@260Hz	288.601	260.001

## Atribuição de pinos



Cabo de sinal de monitor a cores de 19 pinos

N.º do pino	Nome do sinal	N.º do pino	Nome do sinal	N.º do pino	Nome do sinal
1.	Dados TMDS 2 +	9.	Dados TMDS 0 -	17.	Terra DDC/CEC
2.	Protecção de dados TMDS 2	10.	Relógio + TMDS	18.	Alimentação +5 V
3.	Dados TMDS 2 -	11.	Protecção do relógio TMDS	19.	Detecção de ligação instantânea
4.	Dados TMDS 1+	12.	Relógio TMDS -		
5.	Protecção de dados TMDS 1	13.	CEC		
6.	Dados TMDS 1 -	14.	Reservado (N.C. no dispositivo)		
7.	Dados TMDS 0+	15.	SCL		
8.	Protecção de dados TMDS 0	16.	SDA		

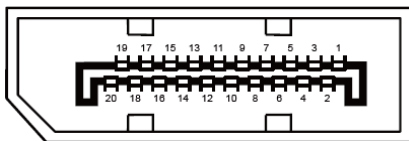

Cabo de sinal de monitor a cores de 20 pinos

N.º do pino	Nome do sinal	N.º do pino	Nome do sinal
1	Faixa_ML 3 (n)	11	GND
2	GND	12	Faixa_ML 0 (p)
3	Faixa_ML 3 (p)	13	CONFIG1
4	Faixa_ML 2 (n)	14	CONFIG2
5	GND	15	CANAL_AUX (p)
6	Faixa_ML 2 (p)	16	GND
7	Faixa_ML 1 (n)	17	CANAL_AUX (n)
8	GND	18	Detecção de ligação instantânea
9	Faixa_ML 1 (p)	19	DP_PWR Retorno
10	Faixa_ML 0 (n)	20	DP_PWR

# Plug and Play

## Funcionalidade Plug & Play DDC2B

Este monitor está equipado com capacidades VESA DDC2B de acordo com a NORMA VESA DDC. Permite que o monitor informe a sua identidade ao sistema anfitrião e, dependendo do nível de DDC utilizado, comunique informações adicionais sobre as capacidades de exibição.

O DDC2B é um canal de dados bidirecional baseado no protocolo I2C. O anfitrião pode solicitar informações EDID através do canal DDC2B.



Para consultar as patentes DTS, visite <http://patents.dts.com>. Fabricado sob licença da DTS Licensing Limited. DTS, o símbolo e DTS e o símbolo, em conjunto, são marcas comerciais registadas e DTS Sound é uma marca comercial da DTS, Inc. © DTS, Inc. Todos os direitos reservados.