

PORSCHE DESIGN

AGON
BY AOC

User Manual

PD27S

www.aoc.com

©2022 AOC. All rights reserved

Sikkerhed.....	1
National konventioner	1
Strøm	2
Installation	3
Rengøring	4
Andet.....	5
Opsætning.....	6
Indholdet i æsken.....	6
Opsætning af stativet og foden	7
Justering af synsvinklen.....	8
Tilslutning af skærmen	9
Adaptive-Sync-funktion	10
HDR	11
Indstilling.....	12
Genvejstaster	12
OSD Setting (Indstillinger i skærmmenuen).....	13
Game Setting (Spil-indstilling)	14
Luminance (Lystæthed)	16
Image Setup (Billedopsætning)	17
Color Setup (Farveopsætning)	18
Audio.....	19
Light FX(Lyseffekt).....	20
Extra (Ekstra).....	21
OSD Setup (Opsætning af skærmmenuen).....	22
Lysdiodeindikator	23
Fejlfinding	24
Specifikationer	25
Generelle specifikationer.....	25
Forudindstillede skærmindstillinger.....	26
Ben-tildelinger	27
Plug & Play.....	28

Sikkerhed

National konventioner

Følgende afsnit beskriver de nationale konventioner, som er brugt i dette dokument.

Bemærkninger, sikkerhedsforanstaltninger og advarsler

I denne vejledning er der vist bestemte ikoner ved nogle af afsnittene, som er skrevet med fed eller kursiv skrift. Disse afsnit er bemærkninger, sikkerhedsforanstaltninger eller advarsler, og de bruges som følgende:



BEMÆRK: EN BEMÆRKNING indikerer en vigtig oplysning, som hjælper brugeren med at bruge computersystemet på en bedre måde.





SIKKERHEDSFORANSTALTNING: EN SIKKERHEDSFORANSTALTNING indikerer enten en potentiel skade på hardwaret eller tab af data, og oplyser brugeren om hvordan han/hun kan undgå dette problem.



ADVARSEL: En ADVARSEL angiver risikoen for personskade for fortæller dig, hvordan du skal undgå denne risiko. Nogle advarsler kan være vist på andre måder og er muligvis ikke ledsaget af et ikon. I disse tilfælde, er den specifikke advarsel et krav fra de offentlige myndigheder.

Strøm

 Skærmen må kun bruges med strømkilden, som står på mærkatet. Hvis du er usikker på hvilken strømkilde du har i dit hjem, bedes du venligst snakke med din forhandler eller det lokale el-selskab.

 Skærmen har et trevejs, jordforbundet stik, som er et stik med et tredje (jordforbundet) ben. Dette stik passer kun til en jordforbundet stikkontakt af sikkerhedsmæssige årsager. Hvis din stikkontakt ikke passer til det trebenede stik, skal du få en elektriker til at installere en ny stikkontakt, eller brug en adapter så apparatet jordforbindes sikkert. Det jordforbundne stik har et sikkerhedsmæssigt formål, som ikke må ignoreres.

 I tilfælde af tordenvejr, eller hvis apparatet ikke skal bruges i længere tid, bedes du venligst trække stikket ud af stikkontakten. Dette vil beskytte skærmen mod beskadigelse fra spændingsbølger.

 Undgå at overbelaste stikdåser og forlængerledninger. Overbelastning kan medføre brand eller elektrisk stød.

 For at sikre at skærmen virker korrekt, skal du kun bruge den sammen med UL-godkendte computere, som er udstyret med egnede stikforbindelser, vurderet mellem 100 - 240 V AC, min. 5 A.

 Stikkontakten skal være i nærheden af udstyret, og den skal være nem tilgængelig.

Installation

! Undgå, at stille skærmen på en ustabil vogn, stativ, trefod, beslag eller bord. Hvis skærmen falder ned, kan den muligvis skade personer og forårsage skade på selve produktet. Sørg for, kun at bruge en vogn, stativ, trefod, beslag eller bord som er anbefalet af fabrikanten eller som er solgt sammen med dette produkt. Følg producentens anvisninger, når du installerer dette produkt, og brug kun monteringsstilbehør, som er anbefalet af producenten. Et produkt på en vogn, skal håndteres med forsigtighed.

! Stik aldrig genstande ind i ventilationsåbningerne på skærmens kabinet. Dette kan beskadige kredsløbet, og forårsage brand eller elektrisk stød. Undgå, at spille væsker på skærmen.

! Undgå, at ligge forsiden af produktet på gulvet.

! Hvis skærmen skal monteres på en væg eller en hylde, bedes du venligst bruge et vægophæng, som er godkendt af producenten, og følg vejledningerne til ophænget.

! ADVARSEL: FORSYNINGSLINJER! LIVSFARLIGT ELEKTRISK STØD!

Træf passende foranstaltninger, så forsyningsledningerne (elektrisk, gas, vand) ikke beskadiges under vægmonteringen.

! Efterlad plads rundt om skærmen, som vist nedenfor. Eller er der muligvis ikke nok luftventilation, og produktet kan overophede og forårsage brand, eller beskadige skærmen.

Se hvor meget ventilationsplads, der skal være rundt om skærmen nedenfor, når den er monteret på en væg eller på et stativ:

Installeret på et stativ

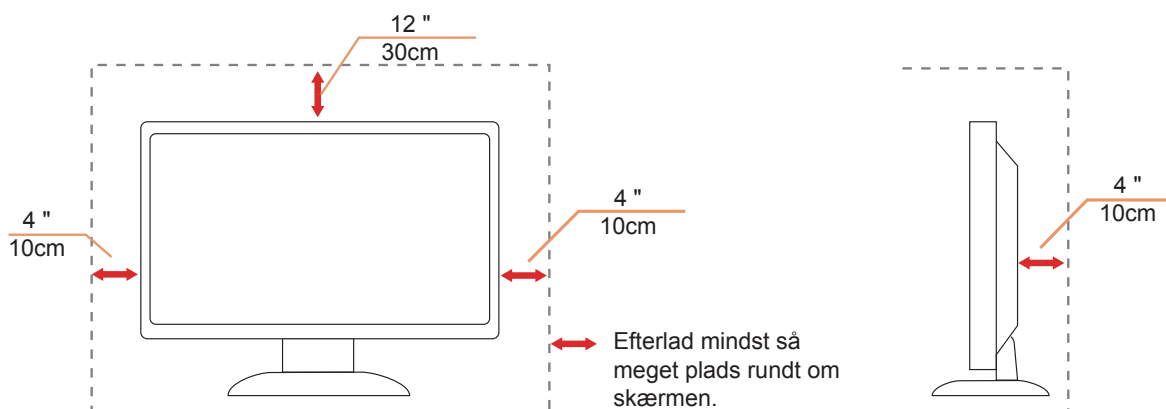

Rengøring

! Rengør kabinettet regelmæssigt med en klud. Du kan bruge en mild sæbeblanding til at tørre pletter af med, i stedet for et stærkt rengøringsmiddel, som kan ske at ætse kabinettet.

! Under rengøringen, bedes du sørge for at der ikke trænger væsker ind i produktet. Rengøringskluden må ikke være for grov, da dette kan ridse skærmoverfladen.

! Træk venligst ledningen ud, før du rengører produktet.



Andet

 Hvis produktet udgiver en underlig lugt, lyd eller røg, bedes du STRAKS trække stikket ud af stikkontakten, og kontakt et servicecenter.

 Sørg for, at ventilationsåbningerne ikke er blokeret af et bord eller gardiner.

 Sørg for, at din LCD skærm ikke udsættes for voldsomme vibrationer eller kraftige slag under brug.

 Undgå, at slå på eller tabe skærmen under brug eller under transport.

 **LIVSFARLIGT OG RISIKO FOR ULYKKER FOR SPÆDBØRN OG BØRN!**

Efterlad aldrig børn uden opsyn med emballagen. Emballagematerialet udgør en kvælningfare. Børn undervurderer ofte farer. Hold altid børn væk fra produktet.

 Behold alle medfølgende dokumenter til senere reference. Hvis dette produkt videregives til en tredjepart, skal du sørge for, at installations- og sikkerhedsvejledningerne følger med.

 Apparatet må ikke placeres i nærheden af en varmekilde og det skal beskyttes mod direkte sollys.

 Apparatet må aldrig udsættes for fugt eller kondens.

Opsætning

Indholdet i æsken

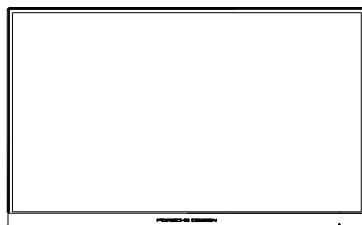

Monitor

*



Warranty Card



Porsche Design USB Stick

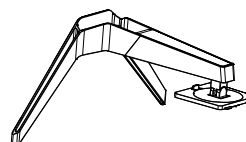

Stand/Base



Power Cable



Adapter

*



DP Cable

*



USB Cable

*



HDMI Cable

*



Micphone Cable

* Det er ikke alle signalkabler som følger med i alle lande og regioner. Kontroller venligst dette med din lokale forhandler eller AOC-kontor.



Skærmen må kun bruges med den medfølgende strømadapter

Producenter: TPV ELECTRONICS (FUJIAN) CO.,LTD.

Model: ADPC20120 (udgang: 20 V DC, 6,0 A)

Opsætning af stativet og foden

Sæt foden på eller tage den af som vist nedenfor.

Opsætning:

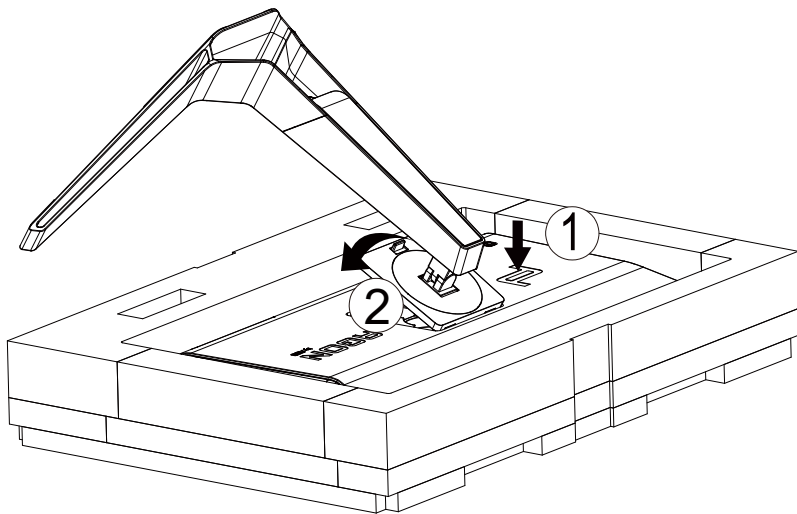

Fjern:

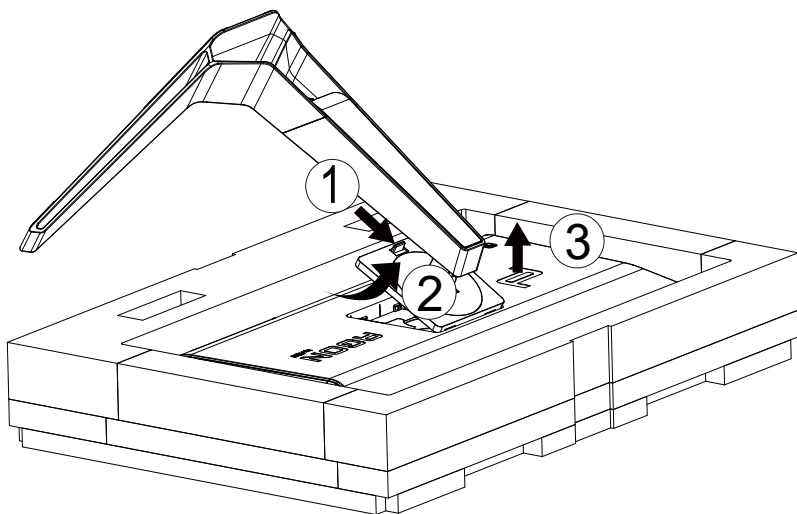

Justering af synsvinklen

For at opnå en optimal synsvinkel, anbefales det at brugeren kan se hele skærmens overflade, hvorefter skærmen justeres efter eget ønske.

Hold på skærmen, så den ikke vælter når du drejer den.

Du kan justere skærmen, som vist nedenfor.

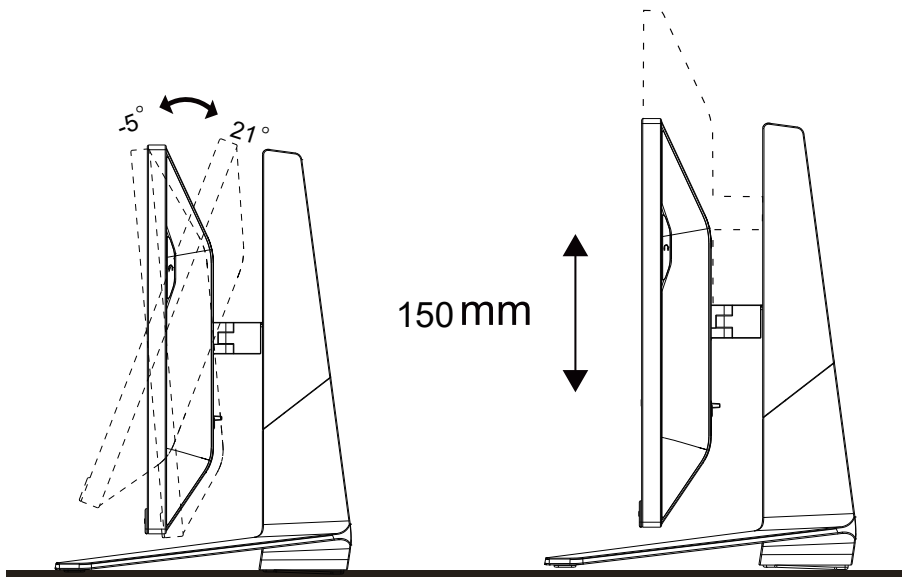

BEMÆRK:

Undgå at røre ved LCD-skærmen, når du ændre vinklen. Det kan beskadige skærmen.

Tilslutning af skærmen

Kablettilslutninger bag på skærmen og på computeren:

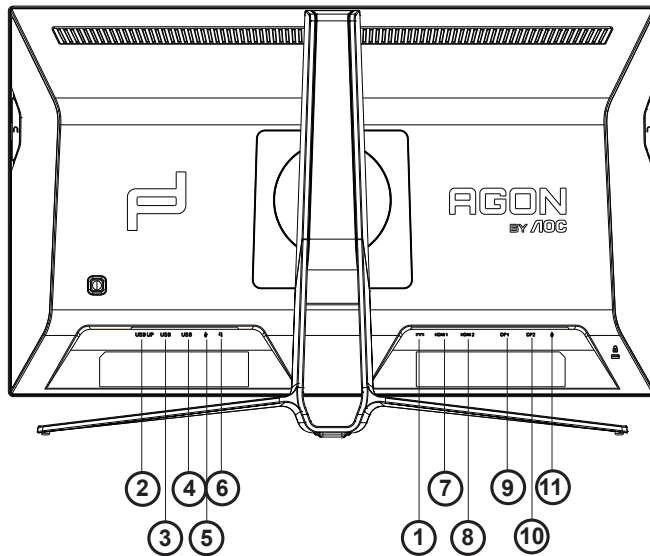

1. JÆVNSTRØMSINDGANG (DC IN)
2. USB OP
3. USB + hurtig opladning
4. USB 3.2 Gen1
5. Mikrofon ind
6. Øretelefon (kombineret med mikrofon)
7. HDMI1
8. HDMI2
9. DP-indgang1
10. DP-indgang2
11. Mikrofonudgang (forbind til pc)

Tilslutning til pc

1. Sæt strømkablet ordenligt i stikket på bagsiden af skærmen.
2. Sluk for computeren og tag netledningen ud af stikket.
3. Slut skærmens signalkabel til videostikket på bagsiden af din computer.
4. Sæt computerens og skærmens strømledning i en stikkontakt i nærheden.
5. Tænd computer og skærm.

Hvis skærmen viser et billede, er installationen udført. Hvis skærmen ikke viser et billede, henvises til afsnittet Fejlfinding.
For at beskytte udstyret skal du altid slukke for din pc og skærmen, inden du tilslutter kablerne.

Adaptive-Sync-funktion

1. Adaptive-Sync-funktionen fungerer sammen med DP/HDMI
2. Kompatibelt grafikkort: Anbefalet liste er vist nedenfor. Denne kan også ses på www.AMD.com

- Radeon™ RX Vega series
- Radeon™ RX 500 series
- Radeon™ RX 400 series
- Radeon™ R9/R7 300 series (excluding R9 370/X)
- Radeon™ Pro Duo (2016 edition)
- Radeon™ R9 Nano
- Radeon™ R9 Fury series
- Radeon™ R9/R7 200 series (excluding R9 270/X, R9 280/X)

HDR

Denne er kompatibel med indgangssignaler i formatet HDR10.

Denne skærm vil muligvis automatisk aktivere HDR-funktionen, hvis spilleren og indholdet er kompatibelt. Kontakt producenten af enheden og indholdsudbyderen, for oplysninger om din enheds og indholdets kompatibilitet. Slå venligst HDR-funktionen "Fra", hvis denne funktion ikke automatisk skal slås til.

Bemærk:

1. Der kræves ingen særlig indstilling af DisplayPort/HDMI-grænsefladen i versioner af Windows 10, der er ældre end V1703.
2. I versioner af Windows 10, der V1703, er kun HDMI-grænsefladen tilgængelig, og DisplayPort-grænsefladen virker ikke.
 - a. Skærmløsningen er indstillet til 2560 x 1440, og HDR er som standard slået Til. I disse forhold, dæmpes skærmen muligvis, hvilket betyder at HDR er slået til.
 - b. Når et program åbnes, opnås den bedste HDR-effekt, når opløsningen ændres til 2560 x 1440 (hvis mulig).

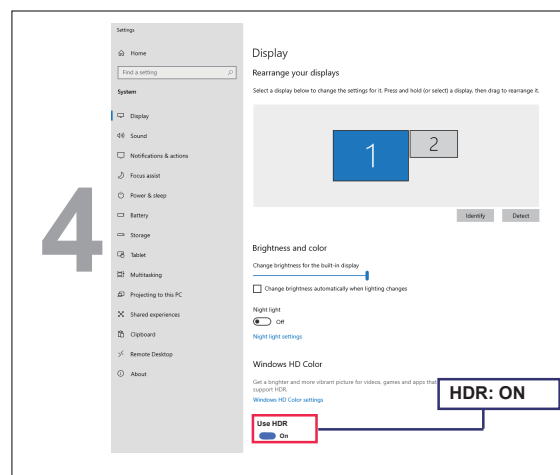
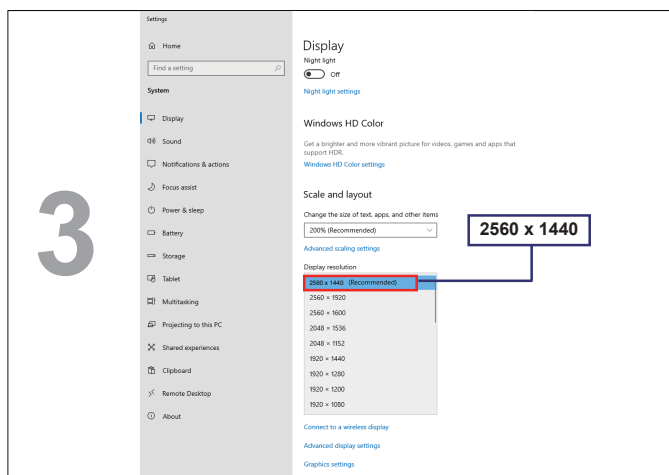
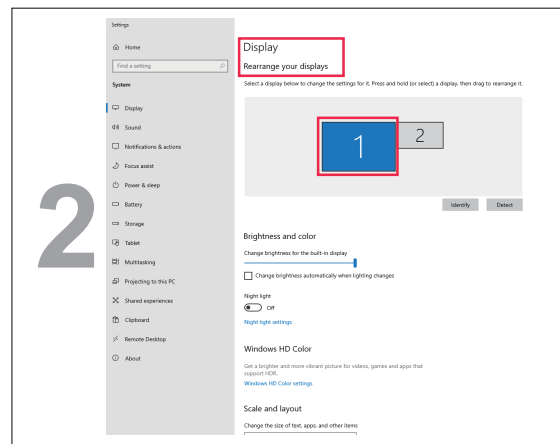
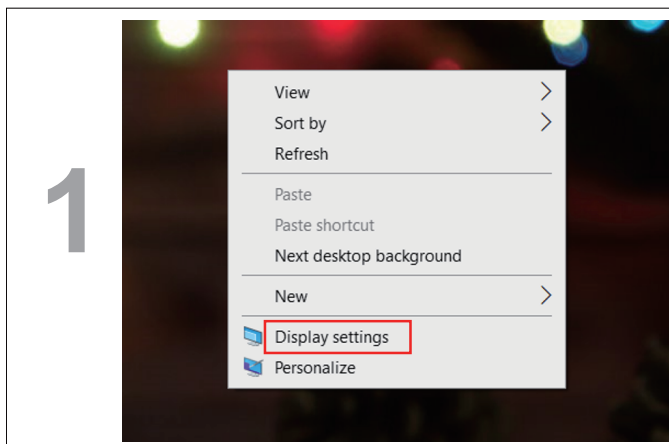

Indstilling

Genvejstaster

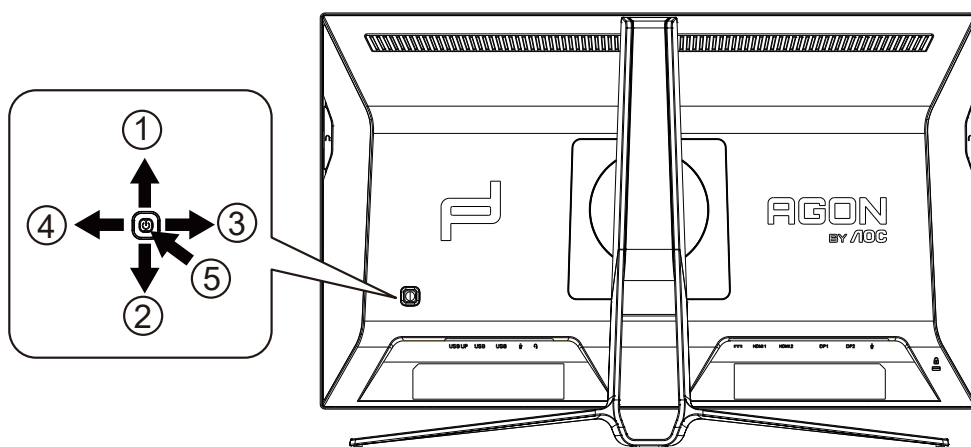

1	Kilde/Op
2	Sigtepunkt/Ned
3	Spil-tilstand/venstre
4	Lyseffekt/højre
5	Opstart/Menu/Enter

Opstart/Menu/Enter

Tryk på Tænd/Sluk-knappen for at tænde for skærmen.

Når der ikke vises en skærmmenu, skal du trykke på skærmmenu eller bekræfte valget. Tryk og hold knappen nede i 2 sekunder for at slukke for skærmen.

Dial punkt/ned

Når skærmmenuen ikke er åben, skal du trykke på Sigtepunkt-knappen for, at vise/skjule sigtepunktet.

Spil-tilstand/venstre

Når der ikke vises en skærmmenu, skal du trykke på knappen "Venstre" for at åbne spil-tilstanden, og dernæst trykke på "Venstre" eller "Højre" for at vælge spil-tilstand (FPS, RTS, Racing, Gamer 1, Gamer 2 eller Gamer 3) alt efter spiltype.

Lyseffekt/højre

Når skærmmenuen ikke er åben, skal du trykke på knappen "Højre" for, at aktivere lyseffektfunktionen.

Kilde/Op

Når skærmmenuen er lukket, bruges knappen Kilde som genvejstast til kilden.

OSD Setting (Indstillinger i skærmmenuen)

Grundlæggende og enkle anvisninger til kontrolknapperne.

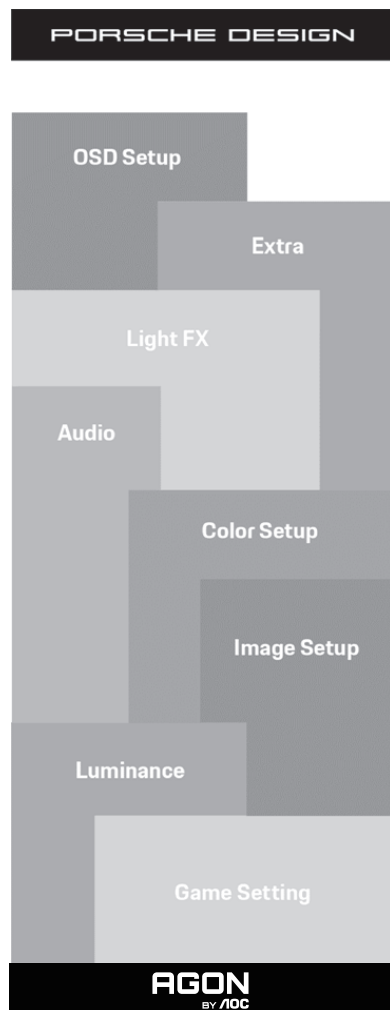

- 1). Tryk på knappen MENU for at aktivere skærmmenuen.
- 2). Funktionen Lås/Oplås skærmmenu: For at låse eller oplåse skærmmenuen, skal du trykke og holde knappen Ned nede i 10 sekunder, når skærmmenufunktionen ikke er aktiv.

Bemærk:

- 1). Hvis produktet kun har et enkelt indgangssignal, er det ikke muligt at vælge punktet "Valg af indgang".
- 2). ECO-funktioner (bortset fra Standard-funktion), DCR og DCB-funktion. Kun én af disse 4 tilstande kan vælges ad gangen.

Game Setting (Spil-indstilling)

PORSCHE DESIGN

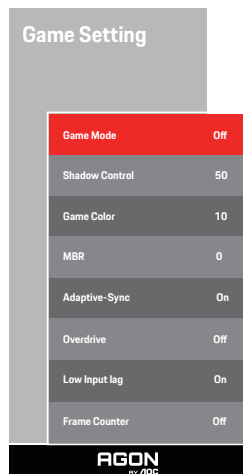

Game Mode (Spil-tilstand)	FPS	For at spille FPS (First Person Shooters) spil. Forstærker det mørke temas sortniveau detaljer.
	RTS	Til RTS-spil (Real Time Strategy - strategispil i realtime). Forbedrer billedkvaliteten.
	Racing	For Racing-spil. Giver hurtig responstid og højere farvemætning.
	Gamer 1 (Spiller 1)	Brugerpræference indstillinger gemt som Spiller 1.
	Gamer 2 (Spiller 2)	Brugerpræference indstillinger gemt som Spiller 2.
	Gamer 3 (Spiller 3)	Brugerpræference indstillinger gemt som Spiller 3.
	Off (Fra)	Ingen optimering med SmartImage.
Shadow Control (Skyggekontrol)	0-100	Skyggekontrol er som standard indstillet til 50. Du kan ændre indstillingen imellem 50 og 100 for at forbedre kontrasten. <ol style="list-style-type: none"> Hvis billedet er for mørkt, så detaljerne ikke kan ses tydeligt, kan du hæve værdien fra 50-100. Hvis billedet er for mørkt, så detaljerne ikke kan ses tydeligt, kan du hæve værdien fra 50-0.
Game Color (Spilfarve)	0-20	Farvemætningen i spilfarven kan justeres fra 0-20, så farverne på billedet bliver bedre
MBR	0-20	Juster reduktion af motion blur
Adaptive-Sync	On (Til)/Off (Fra)	Deaktiver eller aktiver Adaptive-Sync.
Overdrive	Weak (Svag)	Justering af svartiden.
	Medium (Mellem)	
	Strong (Stærk)	
	Boost	
	Off (Fra)	
Low input Lag (Lav indgangsforsinkelse)	On (Til)/Off (Fra)	Deaktiver rammebuffer for at nedsætte indgangsforsinkelsen

Frame Counter (Billedtæller)	Fra / Højre-op / Højre-ned / Venstre-ned / Venstre-op	Vis V-frekvens i det valgte hjørne (Billedtællefunktionen virker kun med et AMD-grafikkort.)
------------------------------	---	---

Bemærk:

- 1) Funktionen MBR og Overdrive Boost kan kun bruges, når Adaptive-Sync er slået fra og den vertikale frekvens er op til 75 Hz.
- 2) The screen brightness will be reduced when adjusting MBR or Over driver setting to Boost.
- 3) Hvis HDR indstilles til "ikke-slukket" under "Billedopsætning", og indgangskilden har HDR-indhold, kan punkterne "Spil", "Skyggestyring", "Spilfarver", "MBR" ikke justeres under "Spilindstilling". "Boost" under "Overdrive" er ikke tilgængelig.

Luminance (Lystæthed)

PORSCHE DESIGN

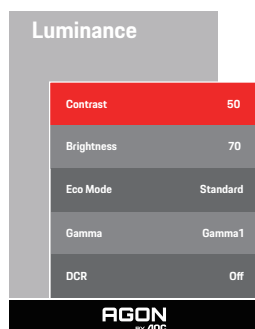

Contrast (Kontrast)	0-100	Kontrast fra Digital-registeret.
Brightness (Lysstyrke)	0-100	Justering af baggrundslýset
Eco mode (Øko-funktion)	Standard	Standard
	Text (Tekst)	Tekst-tilstand
	Internet	Internet-tilstand
	Game (Spil)	Spil-tilstand
	Movie (Film)	Film-tilstand
	Sport	Sports-tilstand
	Reading (Læsning)	Læsningsfunktion
Gamma	Gamma 1	Justere til Gamma 1
	Gamma2	Justere til Gamma 2
	Gamma3	Justere til Gamma 3
DCR	Off (Fra)/On (Til)	Deaktiver/ Aktiver dynamisk kontrastforhold

Bemærk:

Hvis HDR under "Billedopsætning" indstilles til "ikke-sluk", og indgangskilden har HDR-indhold, kan "Luminans" ikke justeres.

Image Setup (Billedopsætning)

PORSCHE DESIGN

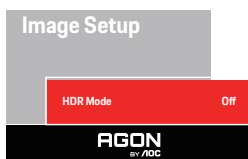

HDR	Off / DisplayHDR / HDR Picture / HDR Movie / HDR Game	Deaktiver eller aktiver HDR
HDR Mode (HDR-funktion)	Off / HDR Picture / HDR Movie / HDR Game	Deaktivere eller aktivere HDR-funktionen

Bemærk:

Når HDR registreres, kan HDR-punktet justeres. Når HDR ikke registreres, kan HDR-punktet ikke justeres.

Color Setup (Farveopsætning)

PORSCHE DESIGN

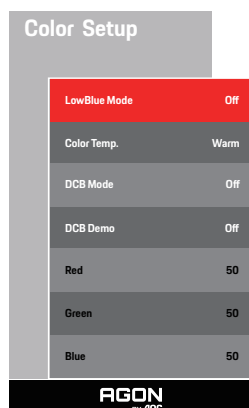

LowBlue Mode (Lavblåt-funktion)	Fra / Multimedie / Internet / Kontor / Læsning		Reducer blå lysbølger ved, at styre farvetemperaturen.	
Color Temp. (Farvetemperatur)	Warm (Varm)		Vælg den forhåndsindstillede værdi for farvetemperaturen Varm.	
	Normal		Vælg den forhåndsindstillede værdi for farvetemperaturen Normal.	
	Cool (Kold)		Vælg den forhåndsindstillede værdi for farvetemperaturen Kold.	
	sRGB		Vælg den forhåndsindstillede værdi for farvetemperaturen sRGB.	
	User (Bruger)	Red (Rød)		Rød forøgelse fra det digitale register
		Green (Grøn)		Grøn forøgelse fra det digitale register
Blue (Blå)			Blå forøgelse fra det digitale register	
DCB Mode (DCB- funktion)	Off (Fra)			
	Full Enhance (Fuld forøgelse)	On (Til)/Off (Fra)	Deaktivere eller aktivere Fuld forøgelse	
	Nature Skin (Naturlig hud)	On (Til)/Off (Fra)	Deaktivere eller aktivere naturlig hud	
	Green Field (Grønt område)	On (Til)/Off (Fra)	Deaktivere eller aktivere grønt område	
	Sky-blue (Himmelblå)	On (Til)/Off (Fra)	Deaktivere eller aktivere himmelblå	
	Auto Detect (Automatisk identifikation)	On (Til)/Off (Fra)	Deaktivere eller aktivere automatisk identifikation	
DCB Demo		On (Til)/Off (Fra)	Deaktiver eller aktiver demo	

Bemærk:

Hvis HDR under "Billedopsætning" indstilles til "ikke-sluk", og indgangskilden har HDR-indhold, kan "Farveopsætning" ikke justeres.

Audio

PORSCHE DESIGN

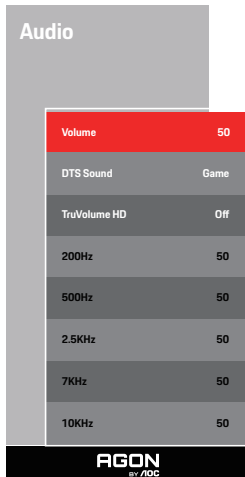

Volume (Lydstyrke)	0-100	Juster lydstyrkeindstillingen
DTS Sound	Spil / Rock / Klassisk / Levende / Teater / Fra	"Vælg DTS Sound-funktion. Bemærk: Det kan tage op til 2 sekunder, at skifte funktion."
TruVolume HD	On (Til)/Off (Fra)	Deaktiver eller aktiver TruVolume HD.
200Hz	0-100	Lavfrekvensbaseret lyd, og rød-lydfrekvensen i tonen.
500Hz	0-100	Bruges hovedsagelig til at udtrykke vokaler (f.eks. en sang, ved læsning). Styrker vokalens tykkelse og styrke.
2.5KHz	0-100	Denne frekvens har en stærk indtrængende effekt, og kan bruges til at forbedre lydstyrken og lydets klarhed.
7KHz	0-100	Forbedr vokalernes klarhed.
10KHz	0-100	Det højtliggende musikområde er det mest følsomme over for lydets høje frekvenser.

Light FX(Lyseffekt)

PORSCHE DESIGN

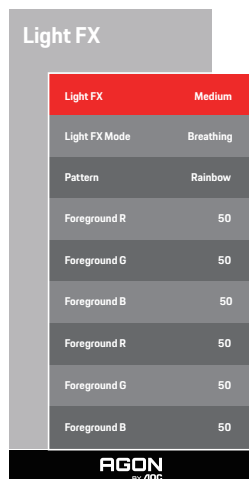

Light FX (Lyseffekt)	Sluk / Lav / Medium / Stærk	Vælg lys-effektens intensitet.
Light FX Mode (Lyseffektfunktion)	Lyd / Statisk / Simpel overgang / Flydende overgang / Simpel udfyldning / Ensrettet udfyldning / Tovejs-udfyldning / Vejtrækning/ Bevægelsepunkt / Zoom/ Misfarve / Vandbølge/ Blink / Demo	Vælg lyseffektfunktion
Pattern (Mønster)	Rød / Grøn/Blå / Brugerdefineret	Vælg lyseffekt mønster
ForegroundR (Forgrund R)	0-100	Brugeren kan justere lyseffektens forgrundsfarve, når Mønster er indstillet til Brugerdefineret
ForegroundG (Forgrund G)		
ForegroundB (Forgrund B)		
BackgroundR (Baggrund R)	0-100	Brugeren kan justere lyseffektens baggrundsfarve, når Mønster er indstillet til Brugerdefineret
BackgroundG (Baggrund G)		
BackgroundB (Baggrund B)		

Extra (Ekstra)

PORSCHE DESIGN

Extra

Input Select	Auto
Off Timer	0
Image Ratio	Wide
DDC/CI	Yes
Reset	No
Resolution: 2560 H x 1440 V SDR	
H.Frequency: 89 KHz	
V.Frequency: 60 Hz	

AGON
by ADC

Input Select (Vælg input)	AUTO/HDMI1/HDMI2/DP1/ DP2	Vælg indgangssignalkilde
Off timer (Sluk- timer)	0-24 timer	Vælg DC-sluk tidspunkt
Image Ratio (Billedformat)	Wide / 4:3 / 1:1 / 17"(4:3) / 19"(4:3) / 19"(5:4) / 19"W(16:10) / 21.5"W(16:9) / 22"W(16:10) / 23"W(16:9) / 23.6"W(16:9) / 24"W(16:9)	Vælg skærmens billedforhold.
DDC/CI	ja eller nej	Slå understøttelse af DDC/CI til og fra
Reset (Genindstil)	ENERGY STAR® eller Nej	Nulstil menuen til standardindstillingerne (ENERGY STAR® er kun tilgængelig på udvalgte modeller)

OSD Setup (Opsætning af skærmmenuen)

PORSCHE DESIGN

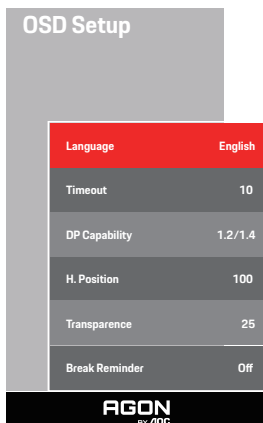

Language (Sprog)		Vælg sprog for skærmmenuen
Timeout	5-120	Justering af skærmmenuens timeout
DP Capability (DP kapacitet)	1.1/1.2/1.4	Bemærk, at kun DP1.2/DP1.4 understøtter Adaptive-Sync-funktionen
H. Position (H. placering)	0-100	Justerer skærmmenuens horisontale placering
Transparence (Gennemsigtighed)	0-100	Justering af skærmmenuens gennemsigtighed
Break Reminder (Påmindelse om pause)	til eller fra	Start påmindelse, hvis brugeren arbejder i mere end 1 time

Bemærk:

Hvis DP-videoudholdet understøtter DP1.2/DP1.4, skal du vælge DP1.2/DP1.4 som DP-kapacitet, ellers vælg DP1.1.

Lysdiodeindikator

Status	Farve på lysdiode
Almindelig strømforbrug	Hvid
Aktiv-fra	Hvidblinking

Fejlfinding

Problem & Spørgsmål	Mulige løsninger
Strømindikatoren lyser ikke	Kontroller at tænd/sluk-knappen står på Tænd, og at strømkablet sidder korrekt i en stikkontakt med jordforbindelse samt i skærmen.
Intet billede på skærmen	<ul style="list-style-type: none"> • Er strømledningen tilsluttet korrekt? Kontroller strømtilslutningen og strømforsyningen. • Er kablet tilsluttet korrekt? (Tilsluttet vha. D-sub-kabel) Kontroller D-sub kabelforbindelsen. (Tilsluttet vha. HDMI-kabel) Kontroller HDMI kabelforbindelsen. (Forbundet med et DP-kabel) Kontroller DP-kabelforbindelsen. * D-sub/HDMI/DP-indgang er ikke tilgængelig på alle modeller. • Hvis enheden er tændt, skal du genstarte computeren for at se startskærmen (login-skærmen). Hvis startskærmen (login-skærmen) kommer frem, skal du genstarte computeren i den relevante tilstand (fejlsikret tilstand i Windows 7/8/10) og derefter skifte frekvensen på videokortet. (Der henvises til afsnittet Indstilling af den optimale opløsning) Hvis startskærmen (login-skærmen) ikke kommer frem, skal du kontakte dit lokale servicecenter eller din forhandler. • Står der "Input Not Supported (Indgang ikke understøttet)" på skærmen? Denne meddelelse kommer frem, når signalet fra videokortet overgår den maksimale opløsning og frekvens, som skærmen kan håndtere. Tilpas den maksimale opløsning og frekvens, som skærmen kan håndtere. • Sørg for at AOC skærmdriverne er installeret.
Billedet er gnidret og har spøgelseskygger	Justér kontrast og lysstyrke. Tryk for at indstille automatisk. Undgå at bruge forlænger-kabel eller omskifterboks. Vi anbefaler, at du slutter skærmen direkte til udgangsstikket på videokortet på bagsiden.
Billedet hopper og filmrer eller der kommer bølger frem på billedet	Flyt elektriske apparater, der kan forårsage elektriske forstyrrelser, væk fra skærmen. Brug den højeste opdateringshastighed som er mulig med skærmopløsningen du bruger.
Skærmen sidder fast i Aktiv fra-funktionen	Computerens tænd/sluk-knap skal stå på Tænd. Computer-videokortet skal sidde ordentligt i stikket. Sørg for at skærmens videokabel er ordentlig forbundet til computeren. Undersøg skærmens videokabel, og sørg for at ingen af benene er bøjet. Sørg for at du kan styre din computer ved at trykke på CAPS LOCK på tastaturet, og se om CAPS LOCK-lyset tænder. Lyset skal tænde og slukke, når du trykker på CAPS LOCK-tasten.
Én af primærfarverne mangler (RØD, GRØN, BLÅ)	Undersøg skærmens videokabel, og sørg for at ingen af benene er ødelagt. Sørg for at skærmens videokabel er ordentlig forbundet til computeren.
Skærbilledet er ikke centreret, eller det har ikke den korrekte størrelse.	Justér H-Position og V-Position eller tryk på genvejstasten (AUTO).
Billedet farver har defekter (hvid ser ikke ud som hvid)	Justér RGB-farverne, eller vælg den ønskede farvetemperatur.
Horisontale eller vertikale forstyrrelser på skærmen	Brug nedlukningsmetoden i Windows 7/8/10 for at justere KLOK og FASE. Tryk for at indstille automatisk.
Forordninger og reparation	Se oplysninger om forordninger og reparation på cd'en eller gå på www.aoc.com (for at finde modellen, du har købt i dit land, og for at finde oplysninger om forordninger og reparation på supportsiden).

Specifikationer

Generelle specifikationer

Panel	Modelnavn	PD27S		
	Drevsystem	TFT LCD farveskærm		
	Synlig billedstørrelse	68,5 cm diagonal		
	Pixelpitch	0,2331mm (H) × 0,2331mm (V)		
Andet	Vandret scanningsområde	30~230kHz (HDMI)		
		30~255kHz (DP)		
	Vandret skanningsstørrelse (maksimal)	596.736 mm		
	Lodret scanningsområde	48~144Hz (HDMI)		
		48~170Hz (DP)		
	Lodret skanningsstørrelse (maksimal)	335.664 mm		
	Optimal forudindstillet opløsning	2560 x 1440@60Hz		
	Max resolution	2560 x 1440@144Hz (HDMI)		
		2560 x 1440@170Hz (DP)		
	Plug & Play	VESA DDC2B/CI		
Strømforsyning	20Vdc, 6,0A			
Strømforbrug	Typisk (standard lysstyrke og kontrast)	36 W		
	Maks. (lysstyrke = 100, kontrast = 100)	≤ 120 W		
	Standby-tilstand	≤ 0,5 W		
Fysiske egenskaber	Stiktype	HDMI/DP/USB/Mikrofon ind		
	Signal kabeltype	Aftagelig		
Miljømæssigt	Temperatur	I drift	0°~ 40°	
		Ikke i drift	-25°~ 55°	
	Luftfugtighed	I drift	10 ~ 85 % (ikke-kondenserende)	
		Ikke i drift	5 ~ 93 % (ikke-kondenserende)	
	Højde	I drift	0~ 5000 m (0~ 16404 fod)	
		Ikke i drift	0~ 12192m (0~ 40000 fod)	

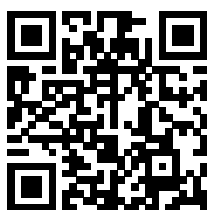

Forudindstillede skærmindstillinger

STANDARD	OPLØSNING	HORISONTAL FREKVENNS (kHz)	VERTIKAL FREKVENNS (Hz)
VGA	640x480@60Hz	31,469	59,94
VGA	640x480@67Hz	35	66,667
VGA	640x480@72Hz	37,861	72,809
VGA	640x480@75Hz	37,5	75
VGA	640x480@100Hz	51,08	99,769
VGA	640x480@120Hz	61,91	119,518
DOS MODE	720x400@70Hz	31,469	70,087
DOS MODE	720x480@60Hz	29,855	59,710
SD	720x576@50Hz	31,25	50
SVGA	800x600@56Hz	35,156	56,25
SVGA	800x600@60Hz	37,879	60,317
SVGA	800x600@72Hz	48,077	72,188
SVGA	800x600@75Hz	46,875	75
SVGA	800x600@100Hz	63,684	99,662
SVGA	800x600@120Hz	76,302	119,97
SVGA	832x624@75Hz	49,725	74,551
XGA	1024x768@60Hz	48,363	60,004
XGA	1024x768@70Hz	56,476	70,069
XGA	1024x768@75Hz	60,023	75,029
XGA	1024x768@100Hz	81,577	99,972
XGA	1024x768@120Hz	97,551	119,989
SXGA	1280x1024@60Hz	63,981	60,02
SXGA	1280x1024@75Hz	79,975	75,025
Full HD	1920x1080@60Hz	67,5	60
Full HD	1920x1080@120Hz	137,26	120
QHD	2560x1440@60Hz	88,787	59,951
QHD	2560x1440@120Hz	182,817	119,880
QHD	2560x1440@144Hz	222,056	143,912
QHD (for DP)	2560x1440@165Hz	242,551	165
QHD (for DP)	2560x1440@170Hz	249,901	170

Ben-tildelinger

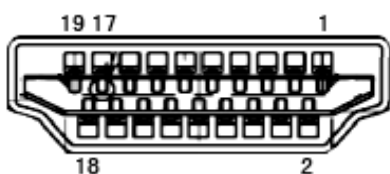

19-ben kabel til farveskærme

Pin-nr.	Signalnavn	Pin-nr.	Signalnavn	Pin-nr.	Signalnavn
1.	TMDS Data 2+	9.	TMDS Data 0-	17.	DDC/CEC jord
2.	TMDS Data 2 skjold	10.	TMDS klok +	18.	+ 5V strøm
3.	TMDS Data 2-	11.	TMDS klok-skjold	19.	Hot-plug blev fundet
4.	TMDS Data 1+	12.	TMDS klok-		
5.	TMDS Data 1 skjold	13.	CEC		
6.	TMDS Data 1-	14.	Reserveret (N.C. på enhed)		
7.	TMDS Data 0+	15.	SCL		
8.	TMDS Data 0 skjold	16.	SDA		

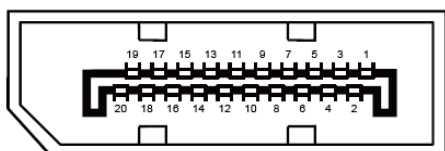

20-ben kabel til farveskærme

Pin-nr.	Signalnavn	Pin-nr.	Signalnavn
1	ML_Bane 3 (n)	11	GND
2	GND	12	ML_Bane 0 (p)
3	ML_Bane 3 (p)	13	KONFIG1
4	ML_Bane 2 (n)	14	KONFIG2
5	GND	15	AUX_CH (p)
6	ML_Bane 2 (p)	16	GND
7	ML_Bane 1 (n)	17	AUX_CH (n)
8	GND	18	Hot-plug blev fundet
9	ML_Bane 1 (p)	19	Returner DP_PWR
10	ML_Bane 0 (n)	20	DP_PWR

Plug & Play

Plug & Play DDC2B funktion

Denne skærm er udstyret med VESA DDC2B-kapaciteter i henhold til VESA DDC STANDARDEN. Dette giver skærmen mulighed for at oplyse værtssystemet om dens identitet og, afhængig af DDC-niveauet, yderligere yderligere oplysninger om dens skærmpapaciteter.

DDC2B er en tovejs datakanal, som er baseret på I2C-protokollen. Værten kan anmode om EDID-oplysninger over DDC2B-kanalen.



For DTS patenter, se venligst <http://patents.dts.com>. Fremstillet under licens fra DTS Licensing Limited. DTS, symbolet & DTS og symbolet er alle registrerede varemærker, og DTS Sound er et varemærke tilhørende DTS, Inc. © DTS, Inc. Alle rettigheder forbeholdes.