

AOC

Korisnički priručnik za LCD monitor

U32U1 LED pozadinsko svjetlo



HDMI[®]

www.aoc.com

©2019 AOC. Sva prava su zadržana.

Sigurnost	1
Nacionalne konvencije	1
Napajanje	2
Instalacija	3
Čišćenje	4
Ostalo.....	5
Priprema	6
Sadržaj pakiranja	6
Postavite stalak i bazu	7
Podešavanje kuta gledanja	8
Priključivanje monitora	9
HDR	10
Prilagođavanje.....	11
Prečaci	11
Vodič za tipke OSD (izbornik)	13
OSD Setting (OSD postavke).....	15
Luminance (Osvjetljenje)	16
Image Setup (Podešavanje slike)	17
Color Setup (Podešavanje boja).....	18
Picture Boost (Poboljšavanje kvalitete slike)	20
Extra (Dodatno)	21
OSD Setup (Podešavanje OSD).....	22
LED indikator.....	23
Upravljački program.....	24
i-Menu (Screen+)	24
e-Saver.....	25
Rješavanje problema.....	26
Tehnički podaci.....	27
Opći podaci	27
Podešeni režimi prikaza	28
Raspored kontakata	29
Uključi i radi.....	30

Sigurnost

Nacionalne konvencije

Sljedeća potpoglavlja opisuju konvencije znakovlja koje se koristi u ovom dokumentu.

Napomene, mjere opreza i upozorenja

Kroz cijeli ovaj vodič, odlomci teksta mogu biti pridodani određenoj ikoni i ispisani u kosom ili naglašenom fontu. Ovi odlomci se napomene, mjere opreza i upozorenja i oni se koriste na ovaj način:



NAPOMENA: NAPOMENA ukazuje na važnu informaciju koja vam pomaže da bolje koristite svoj računalni sustav.





OPREZ: MJERA OPREZA ukazuje na moguću opasnost od oštećivanja hardvera ili gubitka podataka te vas upućuje kako da izbjegnute problem.





UPOZORENJE: UPOZORENJE ukazuje na moguću tjelesnu ugroženost i upućuje vas kako da je izbjegnute. Neka upozorenja mogu se pojaviti u alternativnim oblicima i ne moraju biti pridodana ikonama. U takvim slučajevima nadležna tijela vlasti propisuju posebni način upozorenja.

Napajanje

 Monitor se smije napajati samo iz izvora napajanja koji je naveden na natpisnoj pločici. Ako niste sigurni koji vrstu napajanja imate doma, potražite savjet trgovca ili lokalne elektrodistribucije.

 Monitor je opremljen trolnim utikačem s uzemljenjem koji posjeduje treći kontakt (uzemljenje). Ovaj utikač odgovara samo za utičnicu s uzemljenjem kao zaštitom od dodirnog napona. Ako utičnica ne odgovara trolnom utikaču, kvalificirani električar mora izvršiti instalaciju ispravne utičnice ili morate koristiti adapter za uzemljenje. Nemojte onesposobiti sigurnosnu namjenu zaštitnog utikača.

 Izvucite utikač uređaja iz utičnice za vrijeme nevremena s grmljavinom ili ako uređaj nećete koristiti u dužem vremenskom periodu. Ovim ćete zaštititi monitor od oštećenja koja mogu nastati od prenaponskih udarnih valova.

 Nemojte preopterećivati razdjelnike i produžne kablove. Preopterećenje može dovesti do požara ili električnog udara.

 Kako biste osigurali zadovoljavajući rad, monitor koristite samo s UL računalima koja imaju odgovarajuće utičnice s oznakom 100 - 240 V, min. 5 A.

 Zidna utičnica mora se ugraditi u blizini uređaja i pristup do nje mora biti lak.

 Za upotrebu samo s priloženim adapterom napajanja

Proizvođači: Delta Electronics, Inc. Model: ADP-180TB F

Instalacija

! Nemojte postavljati monitor na nestabilna kolica, stalak tronožac, nosač ili stol. Ako dođe do pada monitora, to može dovesti ozljeđivanja osoba i izazvati ozbiljna oštećenja uređaja. Koristite samo kolica, postolje, tronožac, nosač ili stol koji preporučuje proizvođač ili se prodaje uz ovaj proizvod. Slijedite upute proizvođača za ugradnju proizvoda te koristite dodatnu opremu za postavljanje koju je preporučio proizvođač. Proizvod na kolicima pomičite oprezno.

! Nikad ne gurajte predmete u proreze na kućištu monitora. Može oštetiti dijelove kruga i tako prouzročiti požar ili električni udar. Nikad ne izlijevajte tekućine po monitoru.

! Nemojte prednji dio uređaja stavljati na pod.

! Ako želite monitor postaviti na policu ili zid, koristite se priborom za ugradnju koji je odobrio proizvođač i slijedite odgovarajuće upute.

! Ostavite nešto prostora oko monitora kao što je ispod prikazano. U protivnom će cirkulacija zraka biti nedovoljna te stoga pregrijavanje može dovesti do požara ili oštećenja monitora.

Dolje pogledajte podatke o preporučenim područjima za ventilaciju oko monitora kad monitor montirate na zid ili na stalak:

Ugrađeno na postolju

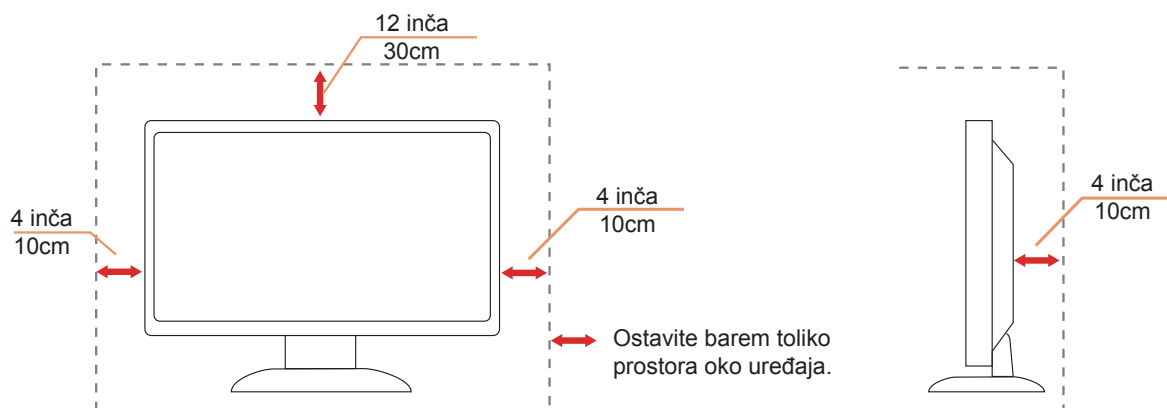

Čišćenje

! Kućište čistite redovito krpom koju ste dobili s monitorom. Možete koristiti i blagi deterdžent za brisanje mrlja umjesto jakoga, koji bi mogao izazvati oštećenja na kućištu proizvoda.

! Za vrijeme čišćenja pobrinite se da deterdžent ne teče po proizvodu. Krpa za čišćenje ne smije biti pregruba jer će izgrebati površinu ekrana.

! Isključite prije čišćenja kabel za napajanje iz električne utičnice.



Ostalo

 Ako se iz proizvoda širi čudan miris, zvuk ili dim, ODMAH isključite utikač iz utičnice za napajanje i pozovite servisni centar.

 Pripazite da ventilacijski otvori ne budu zaklonjeni stolom ili zastorom.

 LCD monitor nemojte za vrijeme rada izlagati jakim vibracijama ili udarcima.

 Ne udarajte i ne ispuštajte monitor prilikom rada ili prijenosa.

Priprema

Sadržaj pakiranja

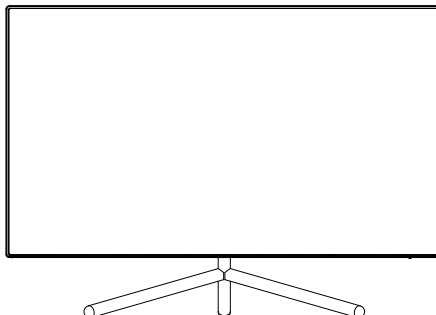

*

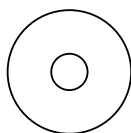

Priručnik na CD disku

*

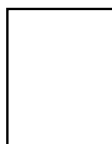

Jamstvena kartica



Kabel za napajanje



Adapter

*



HDMI kabel

*



DP kabel

*



USB kabel

*Svi signalni kabeli (DP, HDMI, USB) se ne isporučuju za sve zemlje i regije. Potvrdu potražite u lokalnoj trgovini ili u AOC zastupništvu.

Postavite stalak i bazu

Bazu postavite ili uklonite u skladu sa sljedećim koracima.

Postavljanje:

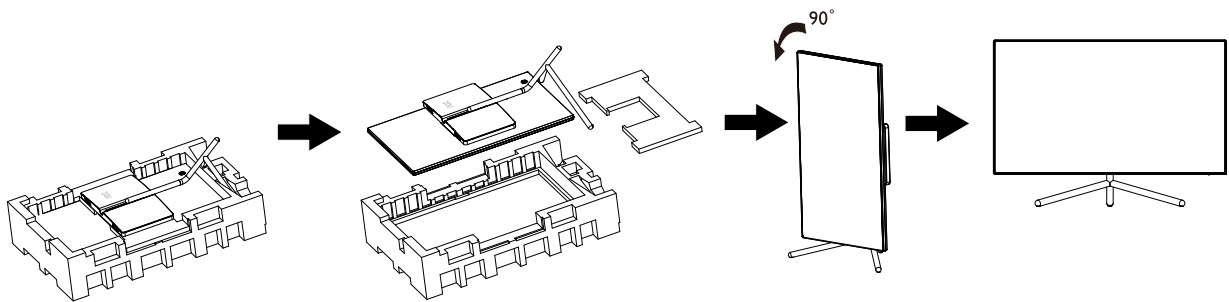

Skidanje:

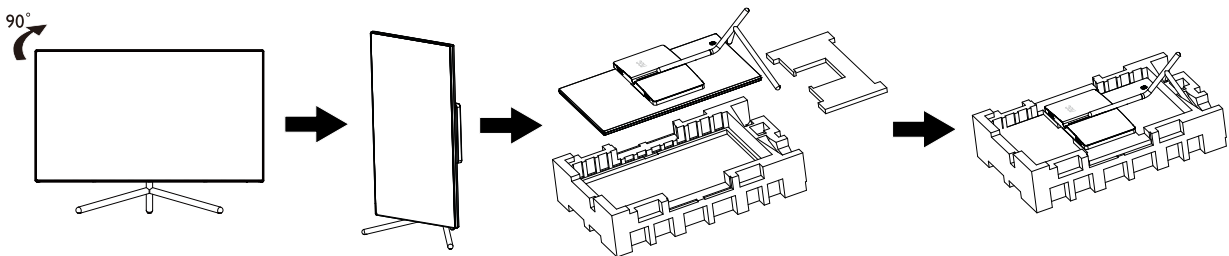

Podešavanje kuta gledanja

Za optimalno gledanje preporučuje se gledanje potpuno srijeda u monitor, zatim podešavanje kuta monitora prema vlastitim željama.

Držite stalak tako da ne prevrnete monitor pri podešavanju kuta monitora.

Monitor možete podešavati kako je dolje navedeno:

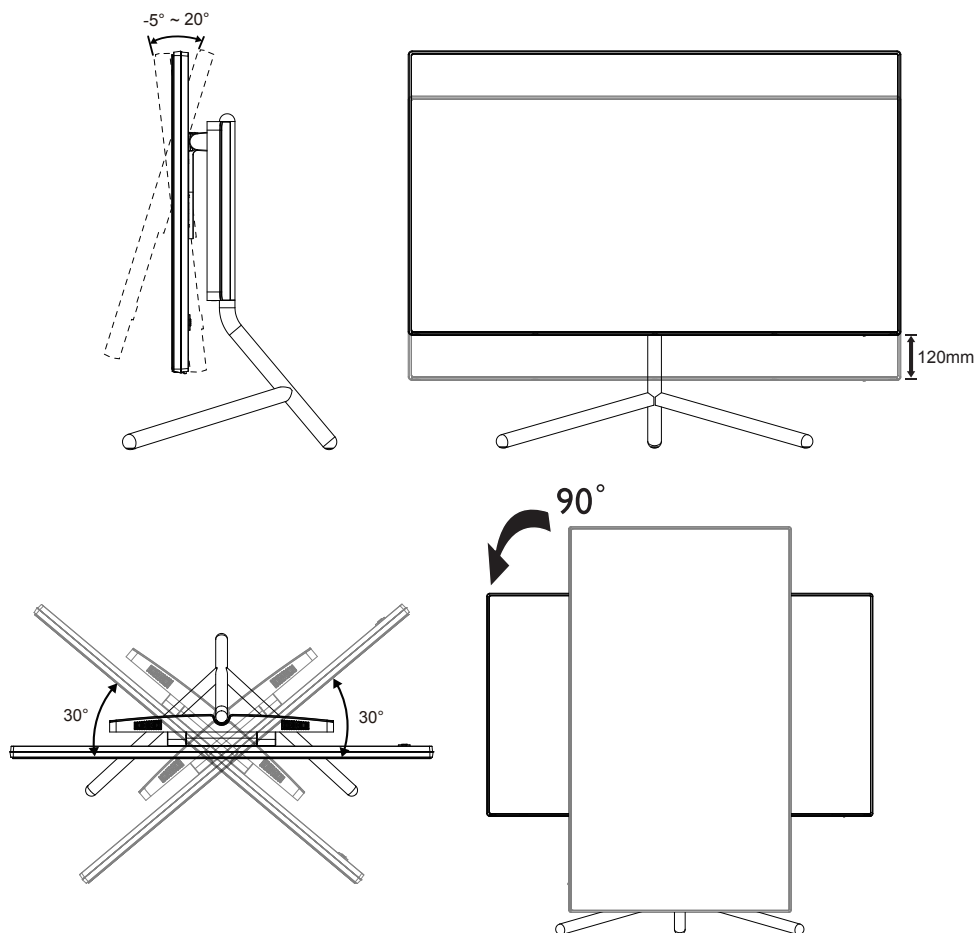

NAPOMENA:

Ne dodirujte LCD zaslon pri promjeni kuta monitora. Time možete slomiti ili oštetiti LCD ekran.

Priključivanje monitora

Spajanje kablova na stražnjoj strani monitora i računala

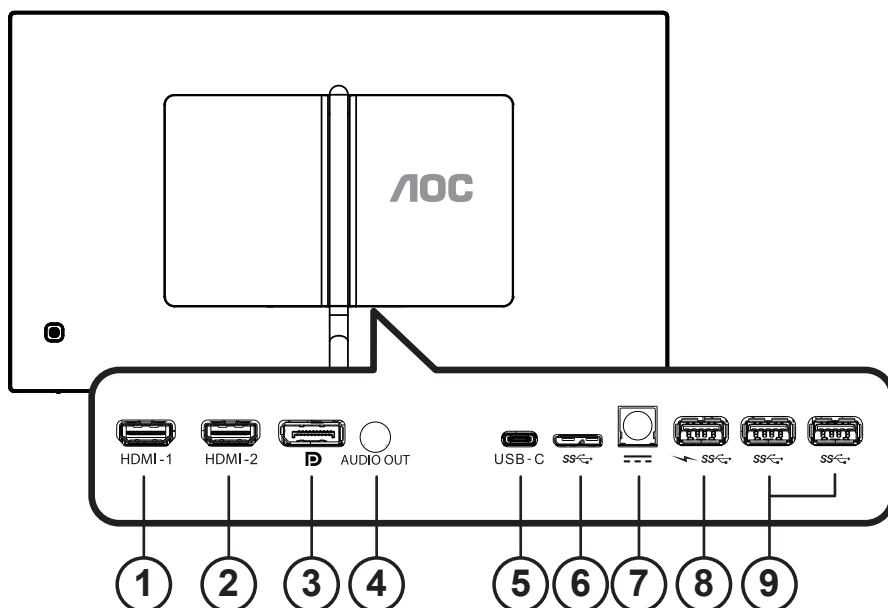

1. HDMI-1
2. HDMI-2
3. DP
4. Audio izlaz
5. USB-C
6. USB uklj.
7. Napajanje
8. USB3.2 Gen1 priključak + brzo punjenje
9. USB3.2 Gen1 priključak

Priključivanje na računalo

1. Kabel za napajanje čvrsto ukopčajte sa stražnje strane monitora.
2. Isključite računalo i iskopčajte kabel za napajanje.
3. Kabel za prijenos signala monitora ukopčajte u priključnicu za video na stražnjoj strani računala.
4. Ukopčajte kabel za napajanje računala i monitora u obližnju utičnicu.
5. Uključite računalo i monitor.

Ako monitor prikazuje sliku, instalacija je dovršena. Ako na monitoru nema slike, pogledajte poglavlje Rješavanje problema.

Zbog zaštite opreme, uvijek isključite računalo i LCD monitor prije međusobnog povezivanja.

NAPOMENA:

Kada upotrebljavate USB-C PD, budite oprezni zbog temperature stražnjeg poklopca. Nemojte dodirivati stražnji poklopac i premještat monitor za vrijeme rada da se ne ozlijedite.

HDR

Kompatibilno s ulaznim signalima u HDR600 formatu.

Zaslon može automatski aktivirati HDR funkciju ako su uređaj za reprodukciju i sadržaj kompatibilni. Više informacija o kompatibilnosti uređaja i sadržaja zatražite od proizvođača uređaja i dobavljača sadržaja. Odaberite "ISKLJUČENO" za HDR funkciju kada nema potrebe za automatskim aktiviranjem funkcije.

Napomena:

1. Za DisplayPort/HDMI sučelje u verzijama sustava WIN10 nižima (starijima) od V1703.
2. Dostupno je samo HDMI sučelje i DisplayPort sučelje ne može raditi s V1703 verzijom sustava WIN10.
3. 3840x2160 pri 50 Hz/60 Hz se ne preporučuje i koristi se u računalu samo za UHD plejer ili Xbox-ove / PS4-Pro.
 - a. Razlučivost zaslon postavljena je na 3840*2160, a HDR je unaprijed postavljan na UKLJUČENO. Pod ovim uvjetima, zaslon će biti malo tamniji, označavajući da je aktiviran HDR.
 - a. Nakon ulaska u aplikaciju, najbolji HDR efekt može se postići kada se razlučivost promijeni na 3840*2160 (ako je dostupna).

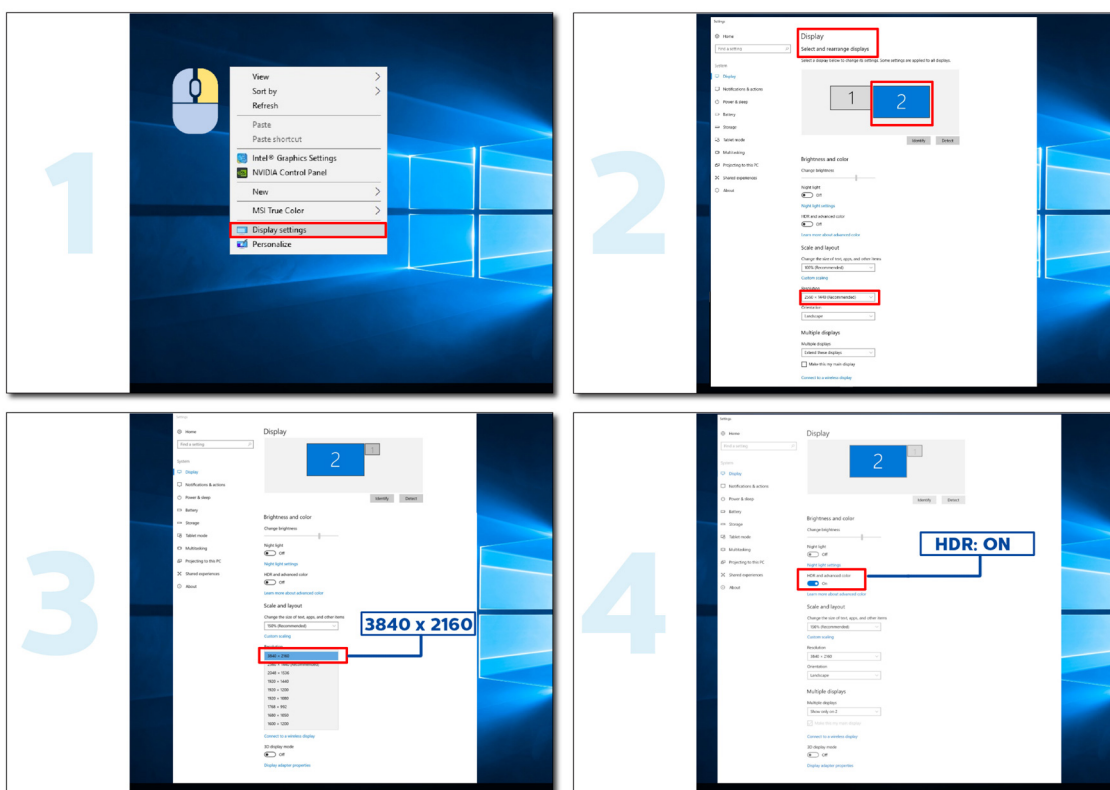

Prilagođavanje

Prečaci

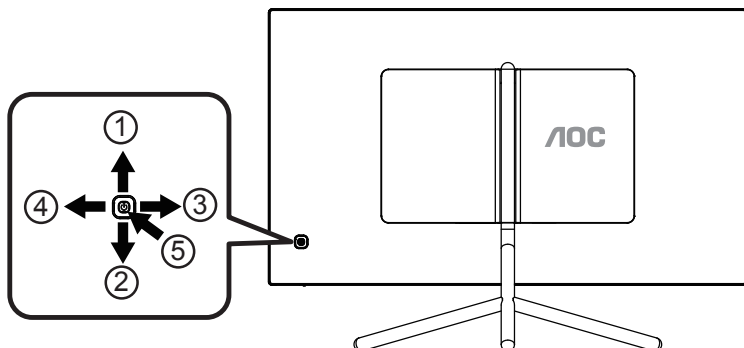

1	Source (Izvor) / Up (Gore)
2	ECO Mode (ECO način rada)/DCR/Down (Dolje)
3	Gledanje bez smetnji/ Lijevo
4	Glasnoća/ Desno
5	Napajanje/Menu (Izbornik) / Enter (Ulaz)

Napajanje/Izbornik/Unos

Pritisnite gumb za napajanje za uključivanje monitora.

Kad se ne prikazuje OSD izbornik, pritisnite za prikaz OSD izbornika ili potvrdu izbora. Za isključivanje monitora držite pritisnutim oko 2 sekunde.

Glasnoća / Desno

Kada nema OSD izbornika, pritisnite gumb Glasnoća za aktiviranje trake za podešavanje glasnoće, pritisnite "Lijevo" ili "Desno" za podešavanje glasnoće (samo za modele sa zvučnicima)

Source (Izvor) / Up (Gore)

Kada je OSD zatvoren, pritiskom na gumb za izvor će se konfigurirati funkcija funkcijske tipke. Držite pritisnutim gumb za izvor kako biste odabrali ulazni izvor prikazan u traci s porukama, pritisnite gumb za izbornik/unos kako biste promijenili odabrani izvor.

ECO Mode (ECO način rada)/DCR/Down (Dolje)

Ako nema OSD izbornika, pritisnite Down (Dolje) za prilagođavanje ECO načina rada/DCR-a. Zatim pritisnite gumb "Lijevo" ili "Desno" za odabir drugog ECO/DCR.

Clear Vision (Gledanje bez smetnji)

1. Kad nema OSD izbornika, pritisnite gumb "Lijevo" za aktivaciju gledanja bez smetnji.
2. Koristite gumb "Lijevo" ili "Desno" za odabir između postavki slabo, srednje, jako ili isključeno. Zadana postavka je uvijek "off" (isključeno).

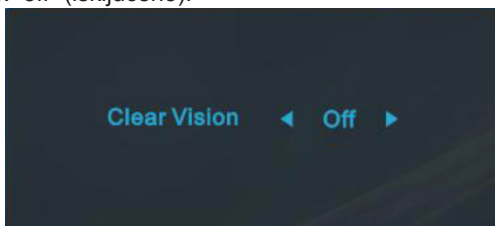

3. Pritisnite i držite gumb "Lijevo" na 5 sekundi da biste aktivirali Clear Vision Demo (Demo za gledanje bez smetnji) i prikazat će se poruka Clear Vision Demo: on" (Demo za gledanje bez smetnji: uključen) na zaslonu u trajanju od 5 sekundi. Ponovno pritisnite i držite gumb "Lijevo" 5 sekundi, Clear Vision Demo (Demo za gledanje bez smetnji) će se isključiti.

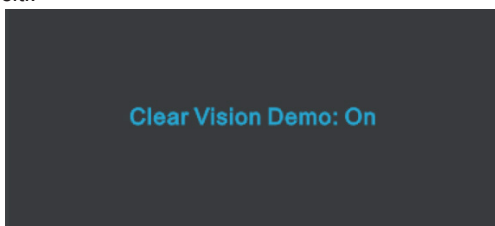

Funkcija Clear Vision (Gledanje bez smetnji) pruža najbolje iskustvo gledanja slika pretvaranjem slika niske razlučivosti i mutnih slika u jasne i živopisne slike.

Clear Vision	Isključeno	Adjust the Clear Vision
	Slab	
	Srednji	
	Jak	
Clear Vision Demo	uključeno ili isključeno	Isključite ili uključite Demostraciju

Vodič za tipke OSD (izbornik)

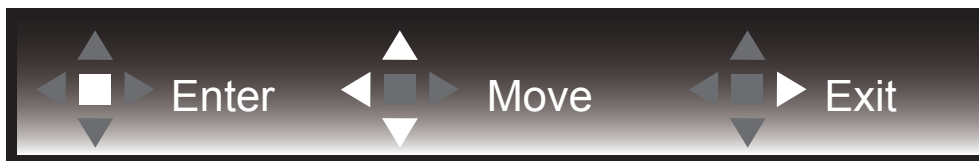

Enter: Tipku Enter koristite za ulaz na sljedeću razinu OSD izbornika
Move (Premještanje): Tipkama za slijeva/gore/dolje premjestite odabir OSD izbornika
Exit (Izlaz): Izlaz iz OSD izbornika vrši se tipkom Exit



Enter: Tipku Enter koristite za ulaz na sljedeću razinu OSD izbornika
Move (Premještanje): Tipkama za zdesna/gore/dolje premjestite odabir OSD izbornika
Exit (Izlaz): Izlaz iz OSD izbornika vrši se tipkom Exit



Enter: Tipku Enter koristite za ulaz na sljedeću razinu OSD izbornika
Move (Premještanje): Tipkama za gore/dolje premjestite odabir OSD izbornika
Exit (Izlaz): Izlaz iz OSD izbornika vrši se tipkom Exit



Move (Premjesti): Tipkama za lijevo/desno/gore/dolje pomičite odabir OSD izbornika



Exit (Izlaz): Tipkom za lijevo možete se vratiti na prethodnu razinu OSD izbornika
Enter: Tipku za desno koristite za ulaz na sljedeću razinu OSD izbornika
Select (Odabir): Tipkama za gore/dolje pomičite odabir OSD izbornika



Enter: Tipkom Enter provedite postavke OSD izbornika i vratite se na prethodnu razinu OSD izbornika
Select (Odabir): Tipkom za dolje prilagodite postavku OSD izbornika



Select (Odabir): Tipkama za gore/dolje prilagodite postavku OSD izbornika



Enter: Tipkom Enter vratite se na prethodnu razinu OSD izbornika

Select (Odabir): Tipkama za lijevo/desno prilagodite postavku OSD izbornika

OSD Setting (OSD postavke)

Osnovne i jednostavne upute za upravljačke tipke.

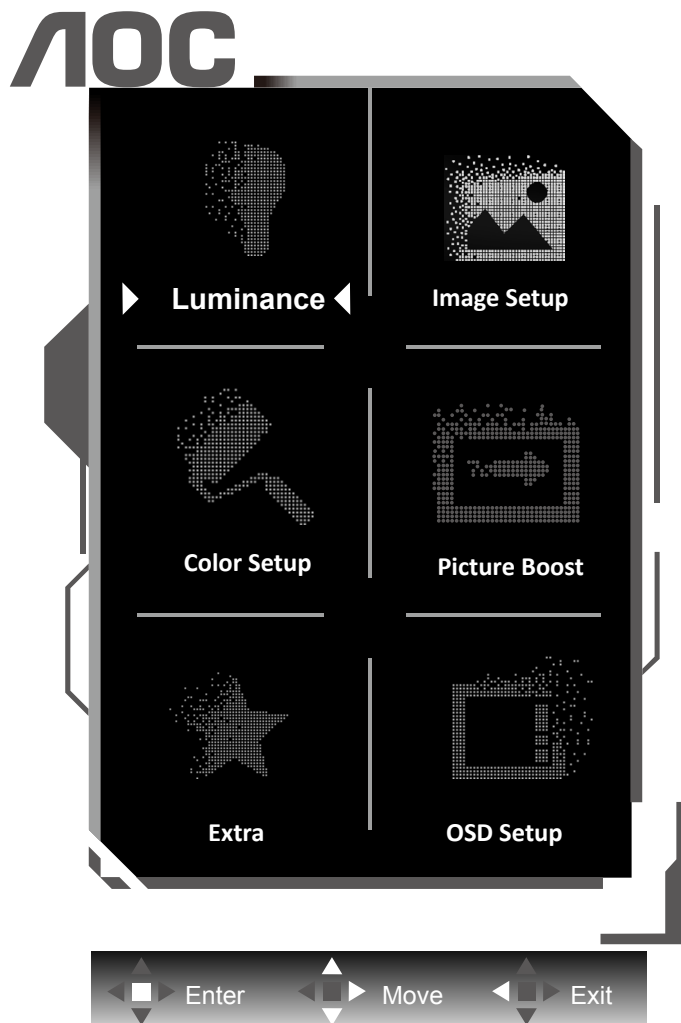

- 1). Pritisnite gumb IZBORNİK da se aktivira OSD prozor.
- 2). U vodiču za tipke potražite upute za pomicanje ili odabir (prilagodbu) postavki OSD izbornika.
- 3). Funkcija zaključavanja/otključavanja OSD izbornika: Za zaključavanje ili otključavanje OSD izbornika pritisnite gumb Doljei držite 10 sekundi dok OSD funkcija nije aktivna.

Napomene:

- 1). Ako uređaj ima samo jedan ulazni signal, neće se moći podešavati "Input Select" (izbor ulaza).
- 2). ECO načini (osim standardnog načina) DCR i DCB način , za ova četiri stanja od kojih samo jedno može postojati.

Luminance (Osvjetljenje)



	Contrast (Kontrast)	0-100	Kontrast iz digitalnog registra.
	Brightness (Svjetlina)	0-100	Podešavanje pozadinskog osvjetljenja
	Gamma (Gama)	Gamma1 (Gama1)	Prilagodi u Gama 1
		Gamma2 (Gama2)	Prilagodi u Gama 2
		Gamma3 (Gama3)	Prilagodi u Gama 3
DCR	Off (Isključeno)	Onemogući dinamički omjer kontrasta	
	On (Uključeno)	Omogući dinamički omjer kontrasta	

Napomena:

Kada je "HDR/HDR način rada" u okviru „Image Setup (Podešavanje slike)“ postavljen na "nije isključeno", neće se moći podešavati nijedna stavka u "Luminencija".

Image Setup (Podešavanje slike)

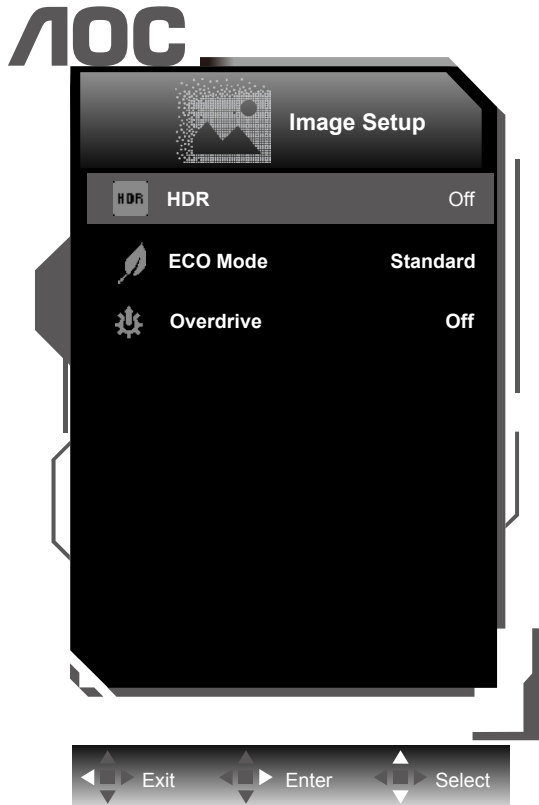

	HDR/HDR Mode	Off / DisplayHDR / HDR Picture / HDR Movie / HDR Game	Odaberite HDR način rada. Napomena: Kada se otkrije HDR, prikazivat će se opcija HDR radi podešavanja. Kada se HDR ne otkrije, prikazivat će se opcija HDR načina rada radi podešavanja.
	Eco mode (Eko način rada)	Standard (Standardni)	Standardni način rada
		Text (Tekst)	Način rada s tekstom
		Internet	Internetski način rada
		Game (Igra)	Game Mode (Način rada za igru)
		Movie (Film)	Način rada filma
		Sports (Sport)	Sportski način rada
		Reading	Reading način rada
		Uniformity	Uniformity Mode
	Overdrive (Prekoračenje)	Weak (Slab)	Prilagodite vrijeme odziva.
		Medium (Umjeren)	
		Strong (Jako)	
Off (Isključeno)			

Color Setup (Podešavanje boja)

AOC

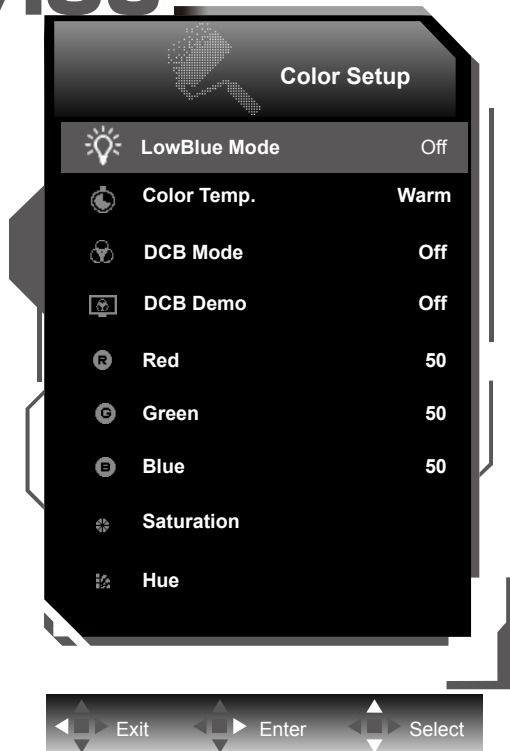

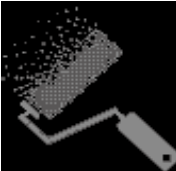
	LowBlue Mode (Slabo plavo svjetlo)	Multimedia/ Internet / Office / Reading /Off		Smanjite količinu plave svjetlosti kroz kontrolu temperature boja	
	Color Temp. (Temperatura boje)	Warm (Topla)			Dohvat tople temperature boje iz EEPROM.
		Normal (Normalna)			Dohvat tople temperature boje iz EEPROM.
		Cool (Hladna)			Dohvat hladne temperature boje iz EEPROM.
		sRGB			Dohvat tople temperature boje iz EEPROM.
		User (Korisnik)			Dohvat korisnički podešene temperature boje iz EEPROM-a.
	DCB Mode (DCB način rada)	Full Enhance (Puno poboljšanje)	ON (Uključivanje) / OFF (Isključivanje)		Omogući ili onemogući način rada Puno poboljšanje.
		Nature Skin (Boja prirodne kože)	ON (Uključivanje) / OFF (Isključivanje)		Onemogući ili omogući način rada Boja prirodne kože.
		Green Field (Boja zelenog polja)	ON (Uključivanje) / OFF (Isključivanje)		Onemogući ili omogući način rada Boja zelenog polja.
		Sky-blue (Nebesko plava)	ON (Uključivanje) / OFF (Isključivanje)		Onemogući ili omogući način rada Nebesko plava.
		AutoDetect (Automatsko detektiranje)	ON (Uključivanje) / OFF (Isključivanje)		Onemogući ili omogući način rada Automatsko određivanje.
	DCB Demo		ON (Uključivanje) / OFF (Isključivanje)		Onemogući ili omogući Demo
	Red (Crvena)		0-100		Pojačanje crvene boje iz digitalnog registra.
Green (Zelena)		0-100		Pojačanje zelene boje iz digitalnog registra.	
Blue (Plava)		0-100		Pojačanje plave boje iz digitalnog registra.	

	Saturation (Zasićenje)		R 0 ~ 100 G 0 ~ 100 B 0 ~ 100 C 0 ~ 100 Y 0 ~ 100 M 0 ~ 100	Prilagodba zasićenja
	Hue (Nijansa)		R 0 ~ 100 G 0 ~ 100 B 0 ~ 100 C 0 ~ 100 Y 0 ~ 100 M 0 ~ 100	Prilagodba nijanse

Napomena:

Kada je "HDR/HDR način rada" u okviru „Image Setup (Podešavanje slike)“ postavljen na "nije isključeno", neće se moći podešavati nijedna stavka u "Podešavanje boje".

Picture Boost (Poboljšavanje kvalitete slike)

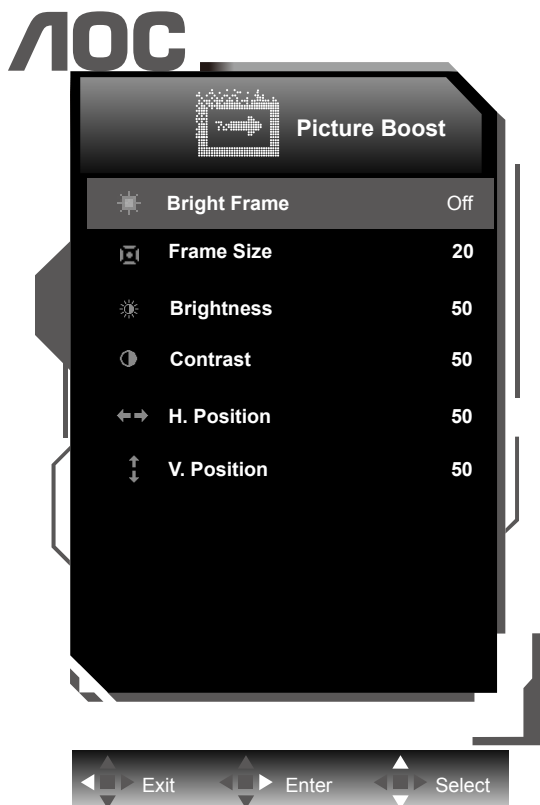

	Bright Frame (Svijetli okvir)	ON (Uključivanje) / OFF (Isključivanje)	Onemogućiti ili omogućiti svijetli okvir
	Frame Size (Veličina okvira)	14-100	Podešavanje veličine okvira
	Brightness (Svjetlina)	0-100	Podešavanje svjetline okvira
	Contrast (Kontrast)	0-100	Podešavanje kontrasta okvira
	H. position (H. položaj)	0-100	Podešavanje horizontalnog položaja okvira
	V. position (V. položaj)	0-100	Podešavanje vertikalnog položaja okvira

Napomena:

Prilagodite svjetlinu, kontrast i položaj svijetlog okvira radi boljeg doživljaja gledanja.

Extra (Dodatno)

AOC

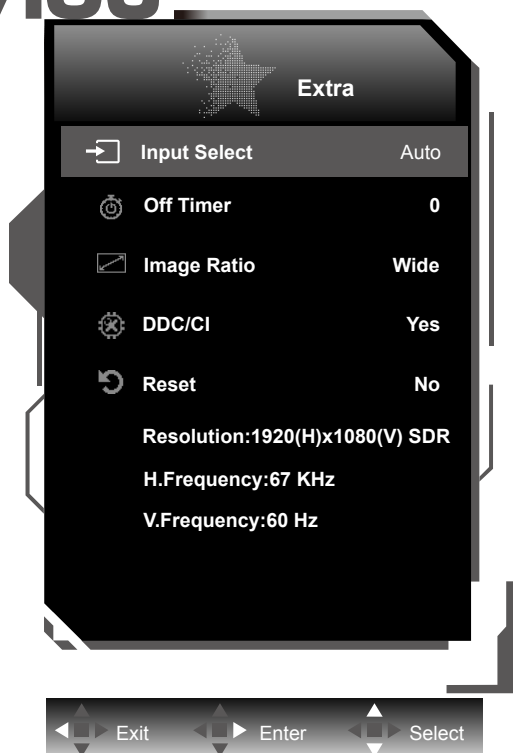

	Input Select (Izbor ulaza)		Odabir izvora ulaznog signala
	Off timer (Tajmer za isključivanje)	0-24 h	Odabir vremena za DC isključivanje
	Image Ratio (Omjer slike)	Široko / 4:3 / 1:1 / Film 1 / Film 2	Odabir omjera slike za zaslon.
	DDC/CI	Yes (Da) / No (Ne)	Uključuje i isključuje DDC/CI podršku
	Reset (Resetiraj)	Yes (Da) / No (Ne)	Vraća izbornik na zadano

OSD Setup (Podešavanje OSD)

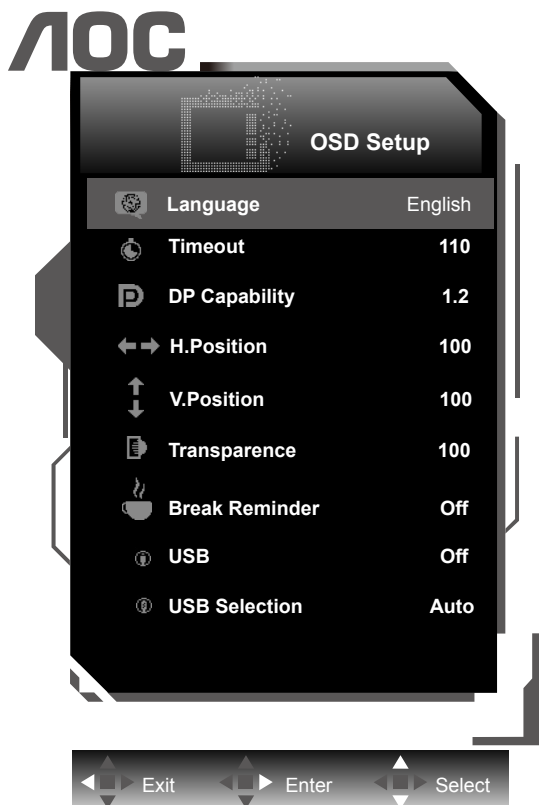

	Language (Jezik)		Odaberite jezik za OSD izbornik.
	Timeout (Istek vremena)	5-120	Podešavanje isteka vremena za OSD.
	DP Capability (DP mogućnost)	1.1/1.2/1.4	Napominjemo kako samo DP1.2/DP1.4 podržava funkciju HDR.
	H. Position (H. Položaj)	0-100	Podešavanje horizontalnog položaja OSD-a.
	V. Position (V. Položaj)	0-100	Podešavanje vertikalnog položaja OSD-a.
	Transparence (Prozirnost)	0-100	Podešavanje prozirnosti OSD-a.
	Break Reminder (Podsjetnik na pauzu)	ON (Uključivanje) / OFF (Isključivanje)	Podsjetnik na pauzu aktivira se ako korisnik radi bez prestanka dulje od 1 sata.
	USB	3.0 / 2.0 / Off ((Isključivanje))	Select USB type.
	USB Selection (USB odabir)	Auto / USB C / USB up (USB uklj.)	Select USB input source.

Napomene:

Ako DP video sadržaj podržava DP1.2/DP1.4, odaberite DP1.2/DP1.4 za DP mogućnost; u protivnom odaberite DP1.1

LED indikator

Stanje	Boja LED
Režim punog napajanja	Bijelo
Režim mirovanja	Narančasta

Upravljački program

i-Menu (Screen+)

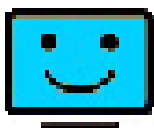

Dobrodošli u AOC-ov softver "i-Menu". i-Menu olakšava podešavanje postavki prikaza monitora koristeći zaslonske izbornike umjesto OSD gumba monitora. Instalaciju završite prema uputama iz vodiča za instalaciju. Operativni sustavi koji podržavaju softver: Windows 10, Windows 8, Windows 7.

Napomena:

Značajke nisu dostupne na svim modelima.

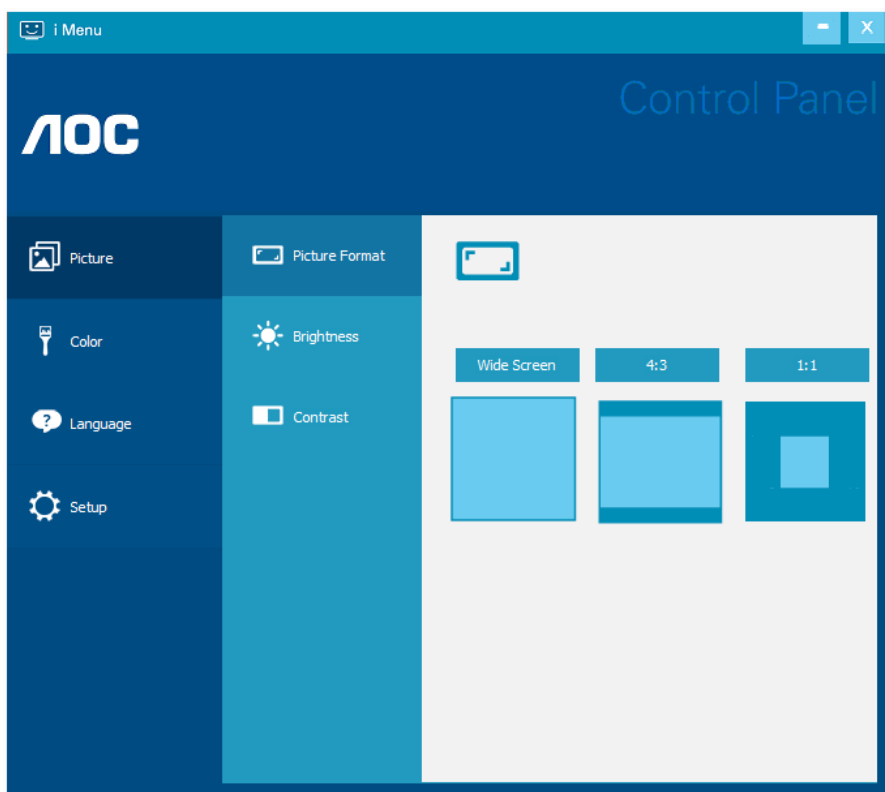

Screen+ može se uključiti preko izbornika i-Menu. Softver Screen+ je alat za razdvajanje ekrana radne površine; on razdvaja radnu površinu na različite ploče, a u svakoj ploči prikazan je drugi prozor. Prozor samo morate dovući u pripadajuću ploču kada mu želite pristupiti. On podržava prikaz više monitora čime se olakšava vaš zadatak.

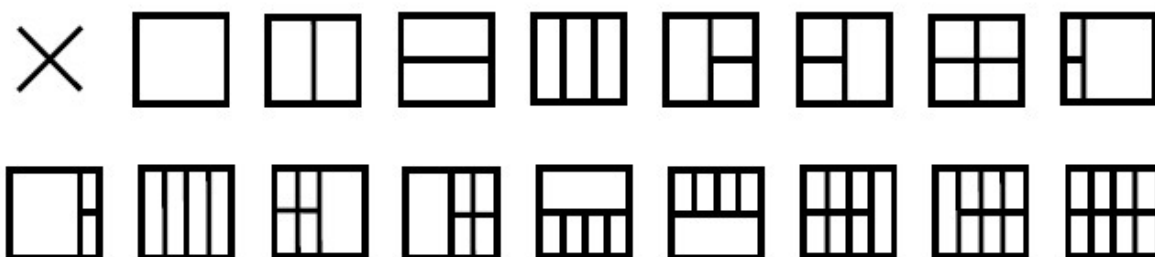

e-Saver



Dobrodošli u korištenje AOC e-Saver softvera za upravljanje napajanjem monitora! AOC e-Saver karakteriziraju funkcije pametnog isključivanja monitora koje omogućavaju pravovremeno isključivanje monitora kad je računalo u bilo kojem stanju (Uključeno, isključeno, mirovanje ili Screen Saver (Čuvar ekrana)); stvarno vrijeme isključivanja ovisi o osobnim postavkama (provjerite donji primjer).

Kliknite na "driver/e-Saver/setup.exe" za pokretanje instalacije softvera e-Saver, slijedite čarobnjak za instalaciju softvera kako biste završili instalaciju.

U svakom od četiri stanja računala možete na padajućem izborniku izabrati željeno vrijeme (u minutama) kada želite da se vaš monitor automatski isključi. Gore ilustrirani primjer:

- 1). Monitor se neće nikada isključiti ako je računalo uključeno.
- 2). Monitor će se automatski isključiti 5 minuta nakon isključivanja računala.
- 3). Monitor će se automatski isključiti 10 minuta nakon prijelaza računala u stanje mirovanja / pripravnosti.
- 4). Monitor će se automatski isključiti 20 minuta nakon pojavljivanja čuvara ekrana.

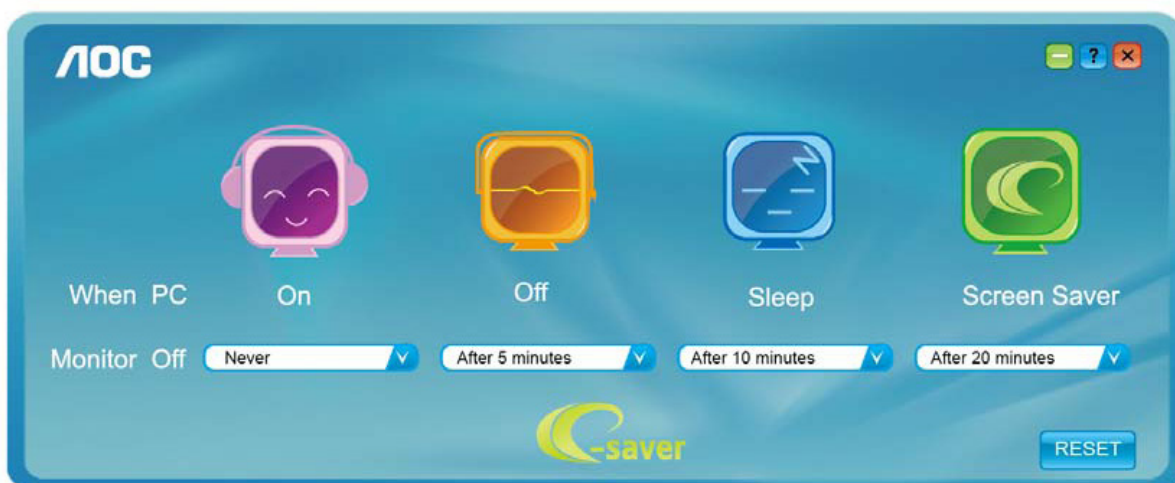

Možete kliknuti "RESET" za podešavanje e-Savera na njegove zadane postavke, poput sljedećih.

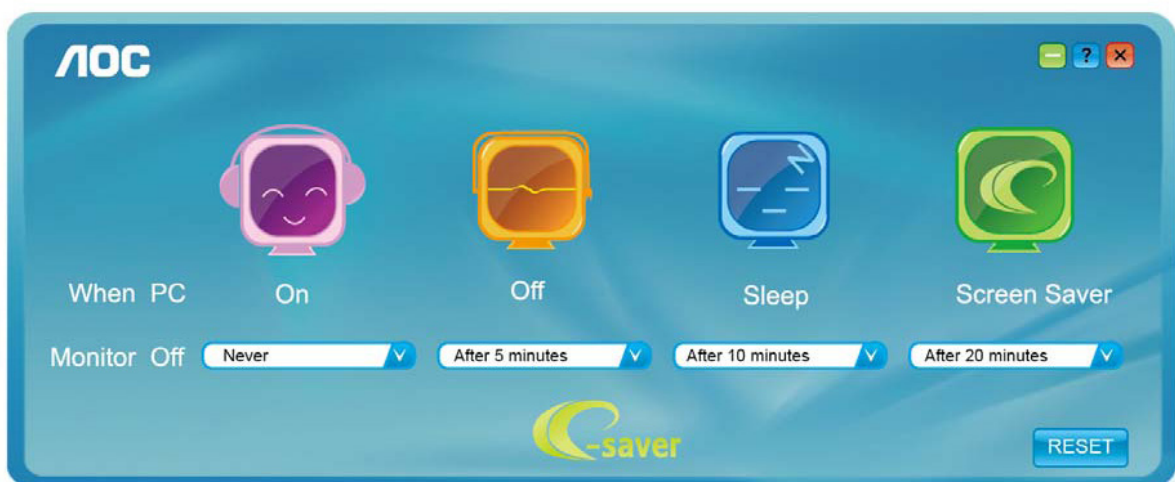

Rješavanje problema

Problem i pitanje	Moguća rješenja
LED napajanja nije uključena	Provjerite da je gumb za uključenje u položaju ON i da je napojni kabel pravilno spojen na zidnu utičnicu s uzemljenjem i na monitor.
Nema slika na zaslonu	<ul style="list-style-type: none"> • Da li je kabel za električno napajanje pravilno priključen? Provjerite priključak kabela za napajanje i izvor napajanja. • Da li je kabel pravilno priključen? (Priključen pomoću HDMI kabela) Provjerite priključak HDMI kabela. (Priključen pomoću DP kabela) Provjerite priključak DP kabela. * HDMI/DP ulaz nije dostupan na svakom modelu. • Ako je napajanje uključeno, pokrenite iznova računalo kako bi se pojavio početni ekran (ekran za prijavu), koji se može vidjeti. Ako se pojavi početni zaslon (zaslon za prijavu), pokrenite računalo u prikladnom načinu rada (sigurni način rada za Windows 7/8/10) i zatim promijenite frekvenciju video kartice. (Pogledajte postavke za optimalnu razlučivost) Ako se početni zaslon (zaslon za prijavu) ne pojavi, kontaktirajte servisni centar ili prodavača. • Prikazuje li se zaslon "Input Not Supported (Ulaz nije podržan)"? Ovu poruku možete vidjeti kada signal s video kartice prekorači maksimalnu razlučivost i frekvenciju koju monitor može pravilno koristiti. Prilagodite maksimalnu razlučivost i frekvenciju koju monitor može pravilno koristiti. • Pobrinite se da budu instalirani upravljački programi AOC monitora.
Slika je nejasna i javljaju se duhovi i sjene	Podesite regulatore kontrasta i svjetline. Pritisnite za automatsko prilagođavanje. Pobrinite se da ne koristite produžni kabel ili preklopnik. Preporučujemo vam da monitor povežete neposredno s izlazom video kartice na stražnjoj strani vašeg računala.
Slika poskakuje, podrhtava ili se u slici pojavljuju valovi.	Električne uređaje koji mogu izazvati električne smetnje odmaknite što je moguće dalje od monitora. Koristite najveću moguću frekvenciju osvježavanja za koju je sposoban monitor pri trenutnoj razlučivosti.
Monitor se zablokirao u stanju mirovanja.	Sklopka za uključenje računala mora biti u položaju ON. Video kartica u računalu mora biti dobro ležati u svom utoru. Pobrinite se da video kabel monitora bude pravilno spojen s računalom. Pregledajte video kabel monitora i uvjerite se da ni jedan kontakt konektora nije savijen. Uvjerite se da vaše računalo radi tako da na tipkovnici pritisnete tipku CAPS LOCK i pritom pratite CAPS LOCK LED. Nakon pritiska na tipku CAPS LOCK, LED se mora uključiti ili isključiti.
Nedostaje jedna od osnovnih boja (CRVENA; ZELENA ili PLAVA)	Pregledajte video kabel monitora i uvjerite se da ni jedan kontakt konektora nije oštećen. Pobrinite se da video kabel monitora bude pravilno spojen s računalom.
Boje na slici su neispravne (bijelo ne izgleda bijelo)	Podesite RGB boje ili odaberite željenu temperaturu boje
Horizontalne ili vertikalne smetnje na ekranu	Koristite Windows 7/8/10 režim isključivanja da podesite TAKT i FOKUS. Pritisnite za automatsko prilagođavanje.
Regulativa i servis	Pogledajte informacije o regulativi i servisu koje se nalaze u CD priručniku ili na www.aoc.com i potražite model koji ste kupili u vašoj zemlji i pronađite informacije o regulativi i servisu na stranici za podršku.

Tehnički podaci

Opći podaci

Ploča	Naziv modela	U32U1		
	Upravljački sustav	TFT LCD u boji		
	Veličina vidljive slike	80,0 cm dijagonalno		
	Veličina piksela	0,18159mm (H) × 0,18159mm (V)		
	Video	HDMI sučelje& DP sučelje		
	Prikazivanje boja	1,07 B boja		
Ostali	Opseg horizontalnog skeniranja	30k-160kHz		
	Duljina horizontalnog skeniranja (Maksimum)	697,31mm		
	Opseg vertikalnog skeniranja	48-75Hz		
	Duljina vertikalnog skeniranja (Maksimum)	392,23mm		
	Optimalna podešena razlučivost	3840x2160@60Hz		
	Plug & Play	VESA DDC2B/CI		
	Ulazni konektor	HDMI/DP/USB-C/USB uklj.		
	Izvor napajanja	19,5Vdc, 9,23A		
	Potrošnja snage	Tipično (zadana svjetlina i kontrast)	60W	
Maksimalno (svjetlina = 100, kontrast =100)		230W		
Štednja energije		≤0,5W		
Fizička svojstva	Vrsta konektora	HDMI/ DP/ USB-C/ Izlaz za slušalice		
	Vrsta signalnog kabela	Odvojivi		
Okolina	Temperatura	U radu	0°~ 40°	
		Bez rada	-25°~ 55°	
	Vlažnost	U radu	10% ~ 85% (bez kondenzacije)	
		Bez rada	5% ~ 93% (bez kondenzacije)	
	Visina	U radu	0~ 5.000 m (0~ 499.993,92cm)	
		Bez rada	0~ 12192 m (0~ 40000 ft)	

Podešeni režimi prikaza

STANDARD	RAZLUČIVOST	HORIZONTALNA FREKVENCIJA (kHz)	VERTIKALNA FREKVENCIJA (Hz)
VGA	640x480@60Hz	31,469	59,94
VGA	640x480@67Hz	35	66,667
VGA	640x480@72Hz	37,861	72,809
VGA	640x480@75Hz	37,5	75
DOS MODE	720x400@70Hz	31,469	70,087
DOS MODE	720x480@60Hz	29,855	59,710
SD	720x576@50Hz	31,25	50
SVGA	800x600@56Hz	35,156	56,25
SVGA	800x600@60Hz	37,879	60,317
SVGA	800x600@72Hz	48,077	72,188
SVGA	800x600@75Hz	46,875	75
SVGA	832x624@75Hz	49,725	74,551
XGA	1024x768@60Hz	48,363	60,004
XGA	1024x768@70Hz	56,476	70,069
XGA	1024x768@75Hz	60,023	75,029
SXGA	1280x1024@60Hz	63,981	60,02
SXGA	1280x1024@75Hz	79,975	75,025
Full HD	1920x1080@60Hz	67,5	60
FHD	1920x1080@100Hz	113,221	99,93
FHD	1920x1080@120Hz	137,26	119,982
QHD	2560x1440@60Hz	88,787	59,951
UHD	3840x2160@30Hz	65,688	30
UHD	3840x2160@60Hz	133,312	60

Napomene:

Preko USB 2.0 sučelja podržana je razlučivost 3840x2160 pri 60 Hz. U slučaju prebacivanja na USB 3.0 podržana će biti razlučivost 3840x2160 pri 30 Hz.

Raspored kontakata

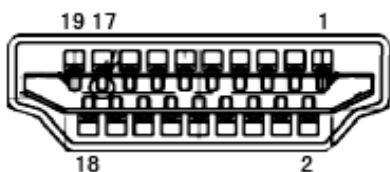

Kontakt br.	Naziv signala	Kontakt br.	Naziv signala	Kontakt br.	Naziv signala
1.	TMDS Podaci 2+	9.	TMDS Podaci 0-	17.	DDC/CEC masa
2.	TMDS Podaci 2 oklop	10.	TMDS Takt +	18.	+5V Napajanje
3.	TMDS Podaci 2-	11.	TMDS oklop takta	19.	Detekcija vrućeg utikača
4.	TMDS Podaci 1+	12.	TMDS Takt -		
5.	TMDS podaci 1 oklop	13.	CEC		
6.	TMDS Podaci 1-	14.	Rezervirano (ne priključuje se na uređaju)		
7.	TMDS Podaci 0+	15.	SCL		
8.	TMDS Podaci 0 oklop	16.	SDA		

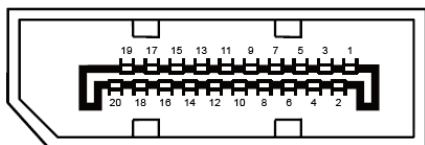

20-polni signalni kabel za prikaz u boji

Br. kontakta	Naziv signala	Br. kontakta	Naziv signala
1	ML_Lane 3 (n)	11	GND
2	GND	12	ML_Lane 0 (p)
3	ML_Lane 3 (p)	13	CONFIG1
4	ML_Lane 2 (n)	14	CONFIG2
5	GND	15	AUX_CH (p)
6	ML_Lane 2 (p)	16	GND
7	ML_Lane 1 (n)	17	AUX_CH (n)
8	GND	18	Detekcija vrućeg utikača
9	ML_Lane 1 (p)	19	Povratni vod DP_PWR
10	ML_Lane 0 (n)	20	DP_PWR

Uključi i radi

Plug & Play DDC2B značajka

Ovaj monitor je opremljen VESA DDC2B mogućnostima u skladu s VESA DDC STANDARDOM. Na taj način omogućava se monitoru da računalni sustav izvijesti o svojem identitetu i da mu proslijedi dodatne podatke o svojim mogućnostima prikaza, što ovisi u tome koja razina DDC se koristi.

DDC2B je dvosmjerni podatkovni kanal koji se temelji na I2C protokolu. Računalni sustav može zatražiti EDID podatke preko DDC2B kanala.